

Số: 2303/QĐ-BTC

Hà Nội, ngày 27 tháng 9 năm 2024

QUYẾT ĐỊNH

Về việc ban hành Kiến trúc Chính phủ điện tử Bộ Tài chính phiên bản 3.0 hướng tới Bộ Tài chính số

BỘ TRƯỞNG BỘ TÀI CHÍNH

Căn cứ Nghị định số 14/2023/NĐ-CP ngày 20/4/2023 của Chính phủ quy định chức năng, nhiệm vụ, quyền hạn và cơ cấu tổ chức của Bộ Tài chính;

Căn cứ Nghị quyết số 17/NQ-CP ngày 07 tháng 03 năm 2019 của Chính phủ về một số nhiệm vụ, giải pháp trọng tâm phát triển Chính phủ điện tử giai đoạn 2019-2020, định hướng đến 2025;

Căn cứ Nghị quyết số 175/NQ-CP ngày 30 tháng 10 năm 2023 của Chính phủ phê duyệt Đề án Trung tâm dữ liệu quốc gia;

Căn cứ Quyết định số 2568/QĐ-BTTTT ngày 29 tháng 12 năm 2023 của Bộ Thông tin và Truyền thông về việc ban hành Khung Kiến trúc Chính phủ điện tử Việt Nam, phiên bản 3.0, hướng tới Chính phủ số;

Theo đề nghị của Cục trưởng Cục Tin học và Thống kê tài chính,

QUYẾT ĐỊNH:

Điều 1. Ban hành kèm theo Quyết định này Kiến trúc Chính phủ điện tử Bộ Tài chính phiên bản 3.0 hướng tới Bộ Tài chính số.

Điều 2. Quyết định này có hiệu lực thi hành kể từ ngày ký và thay thế Quyết định số 2366/QĐ-BTC ngày 31 tháng 12 năm 2020 của Bộ Tài chính về việc ban hành Kiến trúc tổng thể hướng tới Bộ Tài chính số.

Điều 3. Chánh văn phòng, Cục trưởng Cục Tin học và Thống kê tài chính, Thủ trưởng các đơn vị có liên quan thuộc Bộ Tài chính chịu trách nhiệm thi hành Quyết định này./.

Nơi nhận:

- Như Điều 3;
- Lãnh đạo Bộ;
- Bộ Thông tin và Truyền thông (đề b/c);
- Công thông tin điện tử Bộ Tài chính;
- Các cơ quan, đơn vị thuộc Bộ;
- Lưu: VT, THTK. (A)

**KT. BỘ TRƯỞNG
THỦ TRƯỞNG**



Bùi Văn Kháng

BỘ TÀI CHÍNH

KIẾN TRÚC CHÍNH PHỦ ĐIỆN TỬ BỘ TÀI CHÍNH, PHIÊN BẢN 3.0 HƯỚNG TỚI BỘ TÀI CHÍNH SỐ

(Kèm Quyết định số 2303/QĐ-BTC ngày 27/9/2024 của Bộ Tài chính)

MỤC LỤC

MỤC LỤC	2
DANH MỤC BẢNG	9
DANH MỤC CÁC THUẬT NGỮ VÀ CHỮ VIẾT TẮT	10
I. MỤC ĐÍCH, PHẠM VI ÁP DỤNG	11
1. Mục đích	11
2. Phạm vi áp dụng	11
II. TẦM NHÌN KIẾN TRÚC	11
III. NGUYÊN TẮC KIẾN TRÚC	11
1. Các định nghĩa:	12
2. Các nguyên tắc Kiến trúc CNTT	12
IV. KẾ HOẠCH PHÁT TRIỂN NGÀNH	13
V. ĐỊNH HƯỚNG TRIỂN KHAI KIẾN TRÚC CPĐT BỘ TÀI CHÍNH PHIÊN BẢN 3.0 HƯỚNG TỚI BỘ TÀI CHÍNH SỐ	15
1. Giai đoạn 2024 - 2025	15
1.1. Mục tiêu, sứ mệnh và vai trò của CNTT.....	15
1.2. Chuyển đổi về CNTT:	18
2. Giai đoạn từ 2026 tới 2030:.....	20
2.1. Mục tiêu, sứ mệnh và vai trò của CNTT.....	20
2.2. Chuyển đổi về CNTT:	22
VI. KIẾN TRÚC HIỆN TẠI	23
1. Kiến trúc nghiệp vụ	24
1.1 Sơ đồ tổng quát nghiệp vụ của Bộ Tài chính.....	24
1.2 Phân tích, xác định danh mục, quy trình xử lý nghiệp vụ hiện có.....	25
1.3 Phân tích, đánh giá yêu cầu, nhu cầu đổi mới, liên thông quy trình nghiệp vụ	55
2. Kiến trúc ứng dụng	56
2.1 Hiện trạng các ứng dụng đang sử dụng	56
2.1.1. Về công tác chỉ đạo điều hành:	56
2.1.2. Về ứng dụng CNTT nội ngành:	56
2.2.3. Ứng dụng tổng hợp báo cáo:	58
2.2 Phân tích, đánh giá kết quả triển khai Kiến trúc ứng dụng trong Kiến trúc Chính phủ điện tử cấp bộ, phiên bản 2.0.....	59
2.3 Mô tả nhu cầu phát triển hoặc nâng cấp các thành phần ứng dụng.....	59
3. Kiến trúc dữ liệu	61
3.1. Hiện trạng các cơ sở dữ liệu.....	61

3.1.1. Cơ sở dữ liệu chuyên đề thuộc CSDL về Tài chính:.....	61
3.2. Hiện trạng kết nối, chia sẻ dữ liệu.....	64
3.3. Mô tả nhu cầu về xây dựng các cơ sở dữ liệu hoặc kết nối, chia sẻ dữ liệu (nếu có).....	67
3.3.1. Các dịch vụ chia sẻ và tích hợp.....	67
3.3.2. Nền tảng chia sẻ, tích hợp cấp Bộ.....	69
4. Kiến trúc Công nghệ.....	69
4.1. Sơ đồ mạng hiện tại.....	69
4.1.1. Mô hình hạ tầng truyền thông.....	69
4.1.2. Môi trường hoạt động.....	71
4.2. Hiện trạng hạ tầng CNTT tại Trung tâm dữ liệu/Phòng máy chủ.....	73
4.3. Hiện trạng hạ tầng CNTT tại các đơn vị.....	73
5. Kiến trúc An toàn thông tin.....	74
5.2. Bảo đảm an toàn hệ thống thông tin theo cấp độ.....	77
5.3. Giải pháp, công nghệ bảo đảm an toàn thông tin mạng, an ninh mạng đã triển khai.....	78
6. Công tác quản lý chỉ đạo ứng dụng CNTT và CCHC.....	78
7. Ưu điểm, hạn chế.....	79
7.1 Ưu điểm.....	79
7.1 Hạn chế.....	80
VII. KIẾN TRÚC MỤC TIÊU.....	82
1. Sơ đồ kiến trúc tổng thể.....	82
1.1 Sơ đồ tổng quát Chính phủ điện tử, hướng tới Chính phủ số.....	82
1.2 Sơ đồ tổng quát Chính phủ điện tử hướng tới Bộ Tài chính số.....	83
1.2.1 Các ký hiệu trong sơ đồ.....	84
1.2.2 Giới thiệu tổng thể.....	84
1.2.3 Mô tả về các thành phần trong sơ đồ.....	84
1.2.4 Mô tả về các liên kết.....	91
2. Kiến trúc Nghiệp vụ.....	96
2.1 Nguyên tắc Nghiệp vụ.....	96
2.2 Danh mục nghiệp vụ.....	98
2.2.1. Phân nhóm các nghiệp vụ.....	129
2.2.2. Phân tích các nhóm nghiệp vụ.....	145
2.2.2.1. Mô hình nghiệp vụ mức khái niệm của nhóm nghiệp vụ quản lý nghiệp vụ tài chính nhà nước.....	145

2.2.2.2. Mô hình nghiệp vụ mức khái niệm của nhóm nghiệp vụ quản lý thị trường tài chính.....	146
2.2.2.3. Mô hình nghiệp vụ mức khái niệm của nhóm nghiệp vụ Quản lý nhà nước về thuế	146
2.2.2.4. Mô hình nghiệp vụ mức khái niệm của nhóm nghiệp vụ Quản lý nhà nước về hải quan.....	147
2.2.2.5. Mô hình nghiệp vụ mức khái niệm của nhóm nghiệp vụ Thanh tra....	148
2.2.2.6. Mô hình nghiệp vụ mức khái niệm của nhóm nghiệp vụ các nghiệp vụ khác và hoạt động nội ngành.....	149
2.2.2.7. Mô hình nghiệp vụ mức khái niệm của nhóm nghiệp vụ Thông tin báo cáo ra bên ngoài.....	149
2.3 Kế hoạch hoạt động nghiệp vụ.....	150
2.4 Sơ đồ quy trình nghiệp vụ.....	151
2.5 Sơ đồ liên thông nghiệp vụ.....	153
2.5.1 Danh mục nghiệp vụ chung cho toàn ngành Tài chính.....	154
2.5.2 Danh mục nghiệp vụ liên thông (giữa các đơn vị thuộc ngành Tài chính) ..	154
2.5.3. Danh mục nghiệp vụ liên thông (giữa ngành Tài chính và các Bộ ngành khác).....	155
2.5.4 Danh mục nghiệp vụ liên thông (giữa ngành Tài chính và Địa phương)	156
2.6 Sơ đồ tổ chức các cơ quan nhà nước thuộc Bộ.....	156
3.Kiến trúc Dữ liệu.....	164
3.1 Nguyên tắc Dữ liệu.....	164
3.2 Mô hình dữ liệu.....	165
3.2.1 Dữ liệu dùng chung.....	165
3.2.1.1. Dữ liệu dùng chung toàn ngành.....	165
3.2.1.2 Dữ liệu dùng chung giữa các đơn vị.....	166
3.2.2 Dữ liệu chuyên ngành.....	167
3.2.2.1 Dữ liệu về thuế.....	167
3.2.2.2 Dữ liệu về Hải quan.....	167
3.2.2.3 Dữ liệu về Quản lý nghiệp vụ tài chính nhà nước.....	168
3.2.2.4 Dữ liệu về Quản lý thị trường tài chính.....	170
3.2.2.5 Dữ liệu quản lý nội bộ.....	171
3.3 Ảnh xạ kiến trúc dữ liệu khái niệm với CSDL quốc gia về tài chính.....	171
3.4 Mô hình kiến trúc thông tin.....	172
3.5. Kiến trúc Cơ sở dữ liệu quốc gia về Tài chính.....	173
3.5.1. Mục Tiêu:.....	173

3.5.2. Mô hình Kiến trúc Cơ sở dữ liệu quốc gia về Tài chính	174
3.5.2.1. Lớp Nguồn dữ liệu.....	174
3.5.2.2. Lớp Tích hợp dữ liệu.....	175
3.5.2.3. Lớp Tổng kho dữ liệu tài chính (Data hub).....	176
3.5.2.4. Lớp Dữ liệu khai thác (Data Marts).....	177
3.5.2.5. Lớp phân tích và Báo cáo thông minh.....	178
3.5.2.6. Lớp Quản lý phân phối dữ liệu.....	180
3.5.2.7. Lớp Quản lý phân cấp và dữ liệu tham chiếu.....	181
3.5.2.8. Lớp Quản trị dữ liệu (Data Governance).....	183
4. Kiến trúc Ứng dụng	184
4.1 Nguyên tắc Ứng dụng.....	184
4.2 Sơ đồ ứng dụng tổng thể.....	186
4.3 Sơ đồ giao diện ứng dụng.....	189
4.4 Sơ đồ giao tiếp ứng dụng.....	191
4.5 Ma trận quan hệ ứng dụng - ứng dụng.....	192
4.5.1 Danh mục các tích hợp ứng dụng logic hiện tại.....	193
4.5.1 Danh mục các tích hợp ứng dụng logic mục tiêu.....	201
4.6 Sơ đồ tích hợp ứng dụng.....	203
4.9 Danh sách ứng dụng.....	205
5. Kiến trúc Kỹ thuật - công nghệ.....	218
5.1 Nguyên tắc kỹ thuật - công nghệ.....	218
5.2 Mô hình Kiến trúc Hạ tầng.....	220
5.2.1 Sơ đồ mạng.....	220
5.2.2 Mô hình hạ tầng đám mây lai.....	221
5.3 Hạ tầng Trung tâm dữ liệu/Phòng máy chủ.....	223
5.4 Danh mục các tiêu chuẩn kỹ thuật.....	224
6. Kiến trúc An toàn thông tin	226
6.2 Quy định về an toàn thông tin mạng, an ninh mạng tại Bộ Tài chính:	226
6.3 Triển khai đảm bảo an toàn thông tin, an ninh mạng theo mô hình 4 lớp.....	227
6.4 Biện pháp quản lý toàn thông tin, an ninh mạng.....	228
6.5 Biện pháp kỹ thuật đảm bảo an toàn thông tin, an ninh mạng.....	229
6.6 Giải pháp, công nghệ đảm bảo an toàn thông tin, an ninh mạng.....	230
VIII. PHÂN TÍCH KHOẢNG CÁCH.....	230
1. Khoảng cách giữa hiện trạng và định hướng phát triển của tổ chức	230

2. Khoảng cách về CNTT và định hướng triển khai Kiến trúc Chính phủ điện tử Bộ Tài chính hướng tới Bộ Tài chính số.....	232
3. Đề xuất chương trình thực hiện Kiến trúc Chính phủ điện tử Bộ Tài chính hướng tới Bộ Tài chính số.....	233

IX. TÓ CHỨC TRIỂN KHAI 238

1. Danh sách các nhiệm vụ	238
2. Lộ trình triển khai các nhiệm vụ.....	238
3. Giải pháp quản trị kiến trúc	239
3.1 Đề xuất lộ trình thực hiện triển khai KTCPĐT	239
3.1.1 Về xây dựng nền tảng hạ tầng CNTT.....	251
3.2.2 Về phát triển xây dựng ứng dụng CNTT.....	251
4. Giải pháp về nguồn nhân lực	252
5. Giải pháp về cơ chế, chính sách	252
6. Giải pháp về tài chính	253
7. Trách nhiệm của các đơn vị.....	254
a) Ban chỉ đạo Chuyển đổi số của Bộ Tài chính:.....	254
b) Tổ công tác giúp việc Ủy viên Ủy ban Quốc gia về Chuyển đổi số của Bộ Tài chính: ..	254
c) Cục Tin học và Thống kê tài chính:.....	254
d) Các đơn vị cấp Tổng cục (Thuế, Kho bạc, Dự trữ, Chứng khoán, Hải quan):	254
e) Viện Chiến lược và chính sách Tài chính:.....	255
f) Văn phòng Bộ:	255
g) Cục Kế hoạch - Tài chính	255
h) Các đơn vị Vụ, Cục khác thuộc Bộ:	255

Phụ lục 1

MÔ HÌNH THAM CHIẾU.....	1
1. Mục đích	1
2. Các mô hình tham chiếu	2
2.1 Mô hình tham chiếu Nghiệp vụ.....	2
2.2 Mô hình tham chiếu Dữ liệu.....	43
2.3 Mô hình tham chiếu Ứng dụng.....	77
2.4 Mô hình tham chiếu Công nghệ.....	114
2.5 Mô hình tham chiếu an toàn thông tin mạng, an ninh mạng.....	122

DANH MỤC HÌNH

Hình 1:	Mô hình kiến trúc hiện tại BTC.....	23
Hình 2:	Tổng hợp nhóm nghiệp vụ, loại nghiệp vụ của Bộ Tài chính.....	24
Hình 3:	Mô hình nghiệp vụ mức khái niệm ngành Tài chính.....	54
Hình 4:	Sơ đồ kiến trúc ứng dụng hiện tại BTC.....	56
Hình 5:	Sơ đồ kết nối mạng truyền thông.....	70
Hình 6:	Sơ đồ tổng quát hệ thống máy chủ và phân chia miền dữ liệu.....	73
Hình 7:	Sơ đồ khái quát Chính phủ điện tử Việt Nam phiên bản 3.0.....	82
Hình 8:	Mô hình tổng thể kết nối Bộ Tài chính.....	83
Hình 9:	Tổng hợp nhóm nghiệp vụ, loại nghiệp vụ của Bộ Tài chính.....	144
Hình 10:	Mô hình nghiệp vụ của nhóm nghiệp vụ quản lý nghiệp vụ tài chính nhà nước	145
Hình 11:	Mô hình nghiệp vụ mức khái niệm của nhóm nghiệp vụ quản lý thị trường tài chính.....	146
Hình 12:	Mô hình nghiệp vụ mức khái niệm của nhóm nghiệp vụ Quản lý nhà nước về thuế.....	146
Hình 13:	Mô hình nghiệp vụ mức khái niệm của nhóm nghiệp vụ Quản lý nhà nước về hải quan.....	147
Hình 14:	Mô hình nghiệp vụ mức khái niệm của nhóm nghiệp vụ Thanh tra.....	148
Hình 15:	Mô hình nghiệp vụ mức khái niệm của nhóm nghiệp vụ các nghiệp vụ khác và hoạt động nội ngành.....	149
Hình 16:	Mô hình nghiệp vụ mức khái niệm của nhóm nghiệp vụ liên thông kết nối ngoài ngành.....	149
Hình 17:	Mô hình Miền nghiệp vụ.....	151
Hình 18:	Cơ cấu tổ chức Bộ Tài chính.....	157
Hình 19:	Mô hình Kiến trúc dữ liệu tương lai (mức khái niệm).....	165
Hình 20:	Ánh xạ kiến trúc dữ liệu khái niệm với CSDL quốc gia về tài chính.....	172
Hình 21:	Mô hình kiến trúc thông tin.....	172
Hình 22:	Mô hình Kiến trúc ứng dụng của ngành Tài chính.....	186
Hình 23:	Lớp người dùng.....	187
Hình 24:	Sơ đồ giao diện ứng dụng.....	189

Hình 25:	Lớp kênh giao tiếp số.....	191
Hình 26:	Lớp nền tảng tích hợp.....	203
Hình 27:	Kiến trúc đám mây riêng của ngành Tài chính.....	220
Hình 28:	Mô hình hạ tầng đám mây lai	222
Hình 29:	Mô hình triển khai tầng giao diện trên hạ tầng đám mây bên ngoài	223
Hình 30:	Mô hình bảo đảm an toàn thông tin theo mô hình 4 lớp.....	227
Hình 31:	Mô hình các yêu cầu về quản lý an toàn thông tin, an ninh mạng.....	228
Hình 32:	Mô hình các yêu cầu về kỹ thuật đảm bảo an toàn thông tin.....	229
Hình 33:	Mô hình giải pháp, công nghệ đảm bảo an toàn thông tin, an ninh mạng.....	230

DANH MỤC BẢNG

Bảng 1. Bảng phân loại chức năng, nhiệm vụ và nghiệp vụ của Bộ Tài chính	128
Bảng 2. Bảng phân nhóm nghiệp vụ	131
Bảng 3. Tổng hợp nhóm nghiệp vụ, loại nghiệp vụ và các nghiệp vụ, quy trình thủ tục liên quan của Bộ Tài chính	143
Bảng 4. Bảng phân tích mô hình liên thông nghiệp vụ	153
Bảng 5. Bảng liên thông nghiệp vụ ra bên ngoài	155
Bảng 6. Danh mục các tích hợp ứng dụng logic hiện tại	200
Bảng 7. Bảng Danh mục các tích hợp ứng dụng logic mục tiêu	202
Bảng 8. Danh sách các ứng dụng	217
Bảng 9. Danh mục các tiêu chuẩn kỹ thuật	226
Bảng 10. Khoảng cách chuyên đổi tổ chức Bộ Tài chính	231

DANH MỤC CÁC THUẬT NGỮ VÀ CHỮ VIẾT TẮT

STT	Từ viết tắt	Mô tả
1.	CPĐT	Chính phủ điện tử
2.	Cục THTK	Cục Tin học và Thống kê tài chính
3.	KTCPĐT	Kiến trúc Chính phủ điện tử
4.	CNTT	Công nghệ thông tin
5.	CMCN	Cách mạng công nghiệp
6.	DVC	Dịch vụ công
7.	TRM	Technical Reference Model
8.	DRM	Data Reference Model
9.	BRM	Business Reference Model
10.	TRM	Technical Reference Model
11.	SRM	Sercurity Reference Model
12.	CQNN	Cơ quan nhà nước
13.	QG	Quốc gia
14.	NSNN	Ngân sách nhà nước
15.	CSDL	Cơ sở dữ liệu
16.	QLCB	Quản lý cán bộ
17.	CBCC	Cán bộ, công chức
18.	QLKH	Quản lý khoa học
19.	ATTT	An toàn thông tin

I. MỤC ĐÍCH, PHẠM VI ÁP DỤNG

1. Mục đích

Xây dựng kiến trúc Chính phủ điện tử Bộ Tài chính phiên bản 3.0 hướng tới Bộ Tài chính số (KTCPĐT 3.0) nhằm nâng cao hiệu lực, hiệu quả hoạt động của ngành Tài chính và chất lượng phục vụ người dân, doanh nghiệp; hướng tới Tài chính số dựa trên dữ liệu lớn và dữ liệu mở với mục tiêu lấy người dân, doanh nghiệp làm trung tâm; tạo nền tảng cho ngành Tài chính tiếp cận, nắm vai trò chủ động, kiến tạo và tiếp tục đi đầu trong việc chuyển đổi sang nền Tài chính số hiện đại tại Việt Nam.

2. Phạm vi áp dụng

KTCPĐT 3.0 được áp dụng cho các tổ chức hành chính thuộc Bộ Tài chính, gồm các đơn vị thuộc khối cơ quan Bộ, các đơn vị, hệ thống thuộc Bộ.

Khuyến khích các cơ quan tài chính địa phương áp dụng gồm: các Sở Tài chính các tỉnh, thành phố trực thuộc Trung ương; Phòng Tài chính - Kế hoạch các quận, huyện, thị xã, thành phố trực thuộc tỉnh.

II. TẦM NHÌN KIẾN TRÚC

Tiếp tục hoàn thiện các hệ thống thông tin phục vụ xây dựng văn phòng không giấy tờ; xây dựng nền tảng Tài chính số dựa trên dữ liệu và dữ liệu mở; thiết lập hệ sinh thái ngành Tài chính số trong đó Chính phủ đóng vai trò kiến tạo và kết nối với các bên thông qua việc mở, chia sẻ dữ liệu và các nền tảng số hóa để cho phép nhiều bên tạo ra các dịch vụ Tài chính thông minh. Thiết lập hệ thống Tài chính số hóa hoàn toàn và nền tài chính thông minh. Ngành Tài chính đóng vai trò dẫn dắt sự phát triển của kinh tế số dựa trên việc đẩy nhanh các giá trị gia tăng của dịch vụ Tài chính, chuyển đổi mô hình kinh tế bao hàm kinh tế số.

- Tăng cường khả năng kết nối, chia sẻ dữ liệu, dùng chung các tài nguyên công nghệ thông tin trong ngành tài chính và giữa các đơn vị trong ngành tài chính với các cơ quan, tổ chức trực thuộc khác; hướng tới tiết kiệm chi phí, thời gian trong hoạt động nội bộ ngành tài chính, cung cấp hiệu quả các dịch vụ tích hợp cho người dân và doanh nghiệp, coi người dân và doanh nghiệp là trung tâm;

- Tăng cường khả năng giám sát, đánh giá đầu tư công nghệ thông tin; hướng tới triển khai KTCPĐT 3.0 đồng bộ, lộ trình phù hợp, hạn chế trùng lặp;

- Tăng cường khả năng chuẩn hóa, bảo đảm an toàn thông tin trong triển khai CPĐT.

III. NGUYÊN TẮC KIẾN TRÚC

Nguyên tắc xây dựng Kiến trúc là bộ nguyên tắc tác động đến quá trình xây dựng KTCPĐT 3.0. Cập nhật, xác định các nguyên tắc kiến trúc áp dụng trong quá trình xây dựng, triển khai áp dụng kiến trúc, bảo đảm phù hợp với định hướng, quy định ứng dụng CNTT, xây dựng CPĐT của quốc gia và tuân

thủ các chuẩn nguyên tắc KTCPĐT Việt Nam phiên bản 3.0 và kế thừa các nội dung của KTCPĐT Bộ Tài chính phiên bản 2.0.

Trên cơ sở tầm nhìn và các mục tiêu chiến lược của ngành tài chính, tham khảo các nguyên tắc quốc tế (IBM, TOGAF, FEAF, Gartner,..), KTCPĐT Việt Nam phiên bản 3.0 áp dụng cho KTCPĐT 3.0 của ngành tài chính như dưới đây.

1. Các định nghĩa:

Nguyên tắc kiến trúc là các định nghĩa mức cao về hệ thống các giá trị cơ bản nhằm hướng dẫn quy trình ra các quyết định về CNTT, các nguyên tắc này cũng là cơ sở xây dựng kiến trúc CNTT, các chính sách phát triển CNTT và các tiêu chuẩn trong ứng dụng CNTT.

Các nguyên tắc của kiến trúc xác định các quy tắc chung để sử dụng và triển khai tất cả nguồn lực và tài sản công nghệ thông tin trong toàn tổ chức. Các nguyên tắc này phản ánh sự đồng thuận của tổ chức, tạo thành cơ sở cho các quyết định về CNTT trong tương lai.

Mỗi nguyên tắc kiến trúc đều phải tập trung chủ yếu vào việc thực hiện các mục tiêu nghiệp vụ và đưa ra các định hướng triển khai kiến trúc cốt lõi.

2. Các nguyên tắc Kiến trúc CNTT

Nguyên tắc KTCPĐT 3.0 đảm bảo tuân thủ các nguyên tắc cơ bản sau:

a) Phù hợp với Khung Kiến trúc Chính phủ điện tử Việt Nam và các văn bản hướng dẫn liên quan.

b) Phù hợp với định hướng, mục tiêu triển khai ứng dụng công nghệ thông tin, phát triển Chính phủ điện tử hướng tới Chính phủ số của quốc gia.

c) Phù hợp với chiến lược, mục tiêu phát triển kinh tế - xã hội của đất nước, của các bộ, ngành, địa phương.

d) Bảo đảm việc đầu tư triển khai Chính phủ điện tử hướng tới Chính phủ số hiệu quả.

đ) Nền tảng là giải pháp đột phá. Kết hợp mô hình triển khai tập trung và phân tán, tuân thủ Khung Kiến trúc Chính phủ điện tử Việt Nam và Kiến trúc của các bộ, ngành, địa phương. Phát triển các nền tảng theo hướng cung cấp dịch vụ đồng bộ, thông suốt các cấp hành chính để có thể sử dụng tại mọi nơi. Các nền tảng, ứng dụng và dịch vụ quy mô quốc gia phải được làm trước, làm tốt, làm tập trung.

e) Áp dụng hiệu quả các công nghệ số mới; sử dụng, ứng dụng hiệu quả công nghệ điện toán đám mây và các công nghệ hiện đại khác theo lộ trình phù hợp.

g) Triển khai các giải pháp bảo mật, an toàn thông tin mạng, an ninh mạng ở các thành phần Kiến trúc Chính phủ điện tử theo nhu cầu và lộ trình phù hợp.

h) Tuân thủ các quy chuẩn, tiêu chuẩn bắt buộc áp dụng, quy định kỹ thuật về ứng dụng công nghệ thông tin, phát triển Chính phủ điện tử của quốc gia, chuyên ngành.

i) Dữ liệu là tài nguyên mới. Cơ quan nhà nước mở dữ liệu và cung cấp dữ liệu mở phục vụ phát triển Chính phủ số, kinh tế số, xã hội số. Các cơ quan nhà nước kết nối, chia sẻ dữ liệu để người dân chỉ phải khai báo, cung cấp dữ liệu một lần cho các cơ quan nhà nước và các đơn vị cung ứng dịch vụ công thiết yếu.

k) Phát triển dữ liệu số tạo nền tảng cho triển khai Chính phủ điện tử, bảo đảm cung cấp dữ liệu số cho các dịch vụ công trực tuyến, chia sẻ dữ liệu thông suốt giữa các cơ quan nhà nước, cung cấp các bộ dữ liệu mở có chất lượng và giá trị khai thác cao để phát triển các dịch vụ đổi mới sáng tạo.

IV. KẾ HOẠCH PHÁT TRIỂN NGÀNH

KTCPĐT 3.0 tiếp tục triển khai các nhiệm vụ được phê duyệt trong Chiến lược Tài chính đến năm 2030 nhằm xây dựng tài chính quốc gia phát triển bền vững, hiện đại, hội nhập, góp phần thúc đẩy tăng trưởng, tăng cường khả năng chống chịu của nền kinh tế, bảo đảm ổn định kinh tế vĩ mô và an ninh tài chính quốc gia được Thủ tướng Chính phủ ban hành tại Quyết định số 368/QĐ-TTg ngày 21/3/2022 đồng thời KTCPĐT 3.0 được xây dựng trên các cơ sở văn bản chỉ đạo sau:

- Văn kiện Đại hội đại biểu toàn quốc lần thứ XIII (Nghị quyết Đại hội đại biểu toàn quốc lần thứ XIII ngày 01/02/2021; Chiến lược phát triển KT-XH 10 năm 2021-2030);

- Nghị quyết số 52-NQ/TW ngày 27 tháng 9 năm 2019 của Bộ Chính trị về một số chủ trương, chính sách chủ động tham gia cuộc Cách mạng công nghiệp lần thứ tư;

- Nghị quyết số 16/2021/QH15 ngày 27/7/2021 của Quốc hội về Kế hoạch phát triển KT-XH 05 năm 2021-2025;

- Nghị quyết số 17/NQ-CP ngày 07/3/2019 của Chính phủ về một số nhiệm vụ, giải pháp trọng tâm phát triển Chính phủ điện tử giai đoạn 2019-2020, định hướng đến năm 2025;

- Nghị quyết số 50/NQ-CP ngày 17/4/2020 của Chính phủ ban hành Chương trình hành động của Chính phủ thực hiện Nghị quyết số 52-NQ/TW ngày 27/9/2019 của Bộ Chính trị về một số chủ trương, chính sách chủ động tham gia cuộc Cách mạng công nghiệp lần thứ tư;

- Nghị định số 47/2020/NĐ-CP ngày 09/4/2020 của Chính phủ về Quản lý, kết nối và chia sẻ dữ liệu số của cơ quan nhà nước;

- Nghị định số 42/2022/NĐ-CP ngày 24/6/2022 của Chính phủ quy định về việc cung cấp thông tin và dịch vụ công trực tuyến của cơ quan nhà nước trên môi trường mạng;

- Nghị định số 53/2022/NĐ-CP ngày 15/8/2022 của Chính phủ quy định chi tiết một số điều của Luật An ninh mạng;
- Nghị định số 59/2022/NĐ-CP ngày 05/9/2022 của Chính phủ quy định về định danh và xác thực điện tử;
- Nghị định số 13/2023/NĐ-CP ngày 17/4/2023 của Chính phủ về bảo vệ dữ liệu cá nhân;
- Nghị định số 14/2023/NĐ-CP ngày 20/4/2023 của Chính phủ quy định chức năng, nhiệm vụ, quyền hạn và cơ cấu tổ chức của Bộ Tài chính;
- Quyết định số 749/QĐ-TTg ngày 03/6/2020 của Thủ tướng Chính phủ về việc phê duyệt “Chương trình chuyển đổi số quốc gia đến năm 2025, định hướng đến năm 2030”;
- Quyết định số 2289/QĐ-TTg ngày 31/12/2020 của Thủ tướng Chính phủ về Chiến lược quốc gia về cách mạng công nghiệp lần thứ tư đến năm 2030;
- Quyết định số 127/QĐ-TTg ngày 26/01/2021 của Thủ tướng Chính phủ ban hành Chiến lược quốc gia về nghiên cứu, phát triển và ứng dụng trí tuệ nhân tạo đến năm 2030;
- Quyết định số 942/QĐ-TTg ngày 15/6/2021 của Thủ tướng Chính phủ phê duyệt Chiến lược phát triển Chính phủ điện tử hướng tới Chính phủ số giai đoạn 2021-2025, định hướng đến năm 2030;
- Quyết định số 06/QĐ-TTg ngày 06/01/2022 của Thủ tướng Chính phủ phê duyệt Đề án phát triển ứng dụng dữ liệu về dân cư, định danh và xác thực điện tử phục vụ chuyển đổi số quốc gia giai đoạn 2022 - 2025, tầm nhìn đến năm 2030;
- Văn bản số 1552/BTTTT-THH ngày 26/4/2022 của Bộ Thông tin và Truyền thông về việc hướng dẫn kỹ thuật triển khai Đề án 06 (phiên bản 1.0);
- Văn bản số 1598/BTTTT-CATTT ngày 28/4/2022 của Bộ Thông tin và Truyền thông về Tăng cường bảo đảm an toàn thông tin theo cấp độ và nâng cao năng lực bảo đảm an toàn thông tin theo mô hình 4 lớp;
- Quyết định số 844/QĐ-BTC ngày 21/5/2019 của Bộ Tài chính ban hành kế hoạch hành động của Bộ Tài chính triển khai một số nhiệm vụ, giải pháp trọng tâm phát triển Chính phủ điện tử giai đoạn 2019-2020, định hướng 2025;
- Quyết định số 843/QĐ-BTC ngày 12/6/2020 của Bộ Tài chính đã ban hành Kế hoạch của Bộ Tài chính triển khai thực hiện Nghị quyết số 50/NQ-CP ngày 17 tháng 4 năm 2020 của Chính phủ ban hành Chương trình hành động của Chính phủ thực hiện Nghị quyết số 52-NQ/TW ngày 27 tháng 9 năm 2019 của Bộ Chính trị về một số chủ trương, chính sách chủ động tham gia cuộc Cách mạng công nghiệp lần thứ tư;
- Quyết định 1874/QĐ-BTC ngày 27/11/2020 về kế hoạch hành động của Bộ Tài chính thực hiện Quyết định 749/QĐ-TTg của Thủ tướng Chính phủ về việc phê duyệt “Chương trình chuyển đổi số quốc gia đến năm 2025, định

hướng đến năm 2030;

- Quyết định số 1484/QĐ-BTC ngày 27/7/2022 của Bộ trưởng Bộ Tài chính ban hành Kế hoạch CDS đến năm 2025, định hướng đến năm 2030;

- Quyết định số 793/QĐ_BTC ngày 04/4/2024 của Bộ trưởng Bộ Tài chính ban hành Chương trình hành động thực hiện Đề án đổi mới quy trình nghiệp vụ ngành Tài chính để thực hiện Chuyển đổi số.

- Quyết định số 2568/QĐ-BTTTT ngày 29/12/2023 của Bộ Thông tin và Truyền thông về việc ban hành Khung Kiến trúc Chính phủ điện tử Việt Nam, phiên bản 3.0, hướng tới Chính phủ số.

V. ĐỊNH HƯỚNG TRIỂN KHAI KIẾN TRÚC CPĐT BỘ TÀI CHÍNH PHIÊN BẢN 3.0 HƯỚNG TỚI BỘ TÀI CHÍNH SỐ

Định hướng triển khai KTCPĐT 3.0 hướng tới Bộ Tài chính số đưa ra 2 giai đoạn với các mốc 2024-2025, 2026-2030 và định nghĩa các khoảng cách, chuyển đổi.

Để bảo đảm tính khả thi khi triển khai KTCPĐT 3.0 cần đảm bảo nguồn kinh phí thực hiện trong kế hoạch ngắn hạn và trung hạn.

1. Giai đoạn 2024 - 2025

1.1. Mục tiêu, sứ mệnh và vai trò của CNTT

- **Tầm nhìn:** Tiếp tục hoàn thiện xây dựng Bộ Tài chính điện tử hướng tới Bộ Tài chính số phục vụ, lấy người dân, doanh nghiệp làm trung tâm và nâng cao hiệu quả hoạt động toàn ngành thông qua Chính phủ điện tử và các công cụ số hóa.

- **Mục tiêu:** Tiếp tục xây dựng tài chính điện tử từng bước thiết lập hệ thống Tài chính số dựa trên dữ liệu và dữ liệu mở.

- Sứ mệnh:

Tiếp tục hoàn thiện xây dựng Chính phủ điện tử ngành Tài chính hướng tới Chính phủ phục vụ, lấy người dùng làm trung tâm và nâng cao hiệu quả hoạt động toàn ngành thông qua chính phủ điện tử và các công cụ số hóa.

Thiết lập hệ sinh thái ngành Tài chính số trong đó Chính phủ đóng vai trò kiến tạo và kết nối với các bên thông qua việc mở, chia sẻ dữ liệu và các nền tảng số hóa để cho phép nhiều bên tạo ra các dịch vụ tài chính thông minh.

- **Vai trò của CNTT:** là công cụ hỗ trợ nghiệp vụ; là thành phần chiến lược của hoạt động Bộ Tài chính

- Các nguyên tắc định hướng:

1. Số hóa các giao dịch nghiệp vụ bên trong ngành Tài chính hướng tới tiết kiệm chi phí và đơn giản hóa các giao dịch nghiệp vụ bên trong ngành Tài chính.

2. Dữ liệu là tài sản cần được quy định quản lý theo toàn vòng đời để đảm

bảo chất lượng và giá trị của dữ liệu

3. Nghiệp vụ ngành Tài chính chuyên đổi theo hướng lấy người dùng làm trung tâm.

4. Hệ thống CNTT cần được hoàn thiện, tích hợp toàn ngành và tích hợp với các hệ thống CNTT quốc gia tạo ra các dịch vụ nền tảng dùng chung cho toàn hệ thống ngành Tài chính trong chuỗi cung ứng sản phẩm dịch vụ tài chính trên cơ sở các dữ liệu tài chính mở.

5. Dữ liệu được làm giàu khi được chia sẻ, tích hợp thông qua phương thức dữ liệu mở.

6. Các dịch vụ tài chính thông minh được phát triển hướng theo nhu cầu cá nhân hóa của người dùng mọi lúc mọi nơi yêu cầu sự sẵn sàng của một hệ sinh thái tài chính số với sự tham gia của nhiều bên.

7. Dữ liệu tài chính của chính phủ cần được tích hợp xuyên suốt trên một nền tảng và tích hợp với dữ liệu lớn về tài chính của xã hội để tạo ra các giá trị gia tăng mới cho chính phủ và các bên.

8. Các hệ thống thông tin ngành Tài chính được triển khai hoàn toàn theo mô hình hướng dịch vụ trên một môi trường đám mây lai phù hợp với nhu cầu bảo mật dữ liệu.

- Các yếu tố nền tảng:

1. Chính sách đi trước tạo điều kiện thực hiện các nguyên tắc định hướng Số hóa và hướng dịch vụ của ngành Tài chính.

2. Sự quyết tâm của lãnh đạo trong việc số hóa - không chấp nhận các hoạt động không được số hóa.

3. Năng lực của nguồn nhân lực chuyển đổi theo hướng liên thông nghiệp vụ số hóa hướng theo dịch vụ.

4. Quản lý sự thay đổi đồng hành giữa các đơn vị trong ngành Tài chính.

5. Chính sách đi trước tạo điều kiện thực hiện các nguyên tắc định hướng lấy dữ liệu làm trung tâm trong hoạt động của ngành Tài chính.

6. Sự quyết tâm của lãnh đạo trong việc sử dụng dữ liệu ra quyết định.

7. Năng lực của nguồn nhân lực chuyển đổi theo hướng xử lý mọi công việc trên nền tảng dữ liệu thời gian thực.

8. Quản lý sự thay đổi đồng hành giữa các đơn vị trong ngành Tài chính và các đơn vị khác trong chính phủ

- Các chính sách hỗ trợ CNTT:

1. Ban hành KTCPĐT 3.0, hoàn thiện Kiến trúc An toàn thông tin ngành Tài chính và kiện toàn các hệ thống an ninh thông tin theo các tiêu chuẩn quốc tế, đồng thời phù hợp quy định của ngành Tài chính.

2. Nghiên cứu, đề xuất, ban hành chính sách nhằm khuyến khích, tạo điều

kiện thúc đẩy hệ sinh thái Fintech phát triển, trở thành một hệ sinh thái.

3. Ban hành các Văn bản hướng dẫn số hóa các giao dịch nội tại trong ngành Tài chính hướng tới 100% các giao dịch nội bộ được thực hiện trên các hệ thống quản lý số hóa.

4. Ban hành các Văn bản hướng dẫn về sở hữu, chịu trách nhiệm về dữ liệu do các đơn vị tạo ra trong quá trình số hóa.

5. Ban hành Văn bản hướng dẫn về chia sẻ dữ liệu quy định phân loại và chịu trách nhiệm chia sẻ dữ liệu nội bộ ngành Tài chính.

6. Ban hành Văn bản hướng dẫn về chuẩn hóa các nghiệp vụ báo cáo, tổng hợp dữ liệu phục vụ lãnh đạo điều hành.

7. Ban hành Văn bản hướng dẫn giám quản các hệ thống thông tin tuân thủ KTCPĐT 3.0.

8. Ban hành Văn bản hướng dẫn về việc người dân doanh nghiệp tham gia đóng góp vào các quy trình ngân sách của ngành Tài chính thông qua phản hồi và xử lý phản ánh kiến nghị trực tuyến và trực tiếp của người dùng về ngành Tài chính

9. Ban hành Văn bản hướng dẫn về quản lý định danh người dùng tập trung của hệ thống thông tin ngành Tài chính"

10. Nâng cấp KTCPĐT 3.0 thành kiến trúc Tài chính số và hệ sinh thái số ngành Tài chính.

11. Cập nhật, chỉnh sửa chiến lược ngành Tài chính và xây dựng kế hoạch ứng dụng CNTT đến năm 2030 phù hợp định hướng phát triển nền kinh tế số.

12. Ban hành Văn bản hướng dẫn về chia sẻ dữ liệu, APIs của ngành Tài chính với các bên liên quan.

13. Ban hành Văn bản hướng dẫn về hợp tác công tư trong việc triển khai các dịch vụ tài chính thông minh.

14. Ban hành Văn bản hướng dẫn về chuẩn hóa các nghiệp vụ liên thông toàn ngành Tài chính.

15. Ban hành Văn bản hướng dẫn về các dịch vụ nền tảng CNTT sử dụng chung của ngành Tài chính.

16. Ban hành Văn bản hướng dẫn về sử dụng dữ liệu lớn để phân tích, dự báo và hỗ trợ hoạt động ngành Tài chính.

17. Ban hành Văn bản hướng dẫn về sử dụng chung nền tảng CNTT tài chính cho toàn bộ các hoạt động liên quan của chính phủ.

18. Ban hành Văn bản hướng dẫn về sử dụng đám mây phù hợp với nhu cầu bảo mật dữ liệu.

19. Ban hành Văn bản hướng dẫn sử dụng xác thực phân tán (blockchain ...) trong việc xác nhận, tích hợp dữ liệu của nhiều bên.

- Chuyển đổi nghiệp vụ song hành với CNTT:

1. Đơn giản hóa các nghiệp vụ dựa trên việc số hóa.
2. Chuyển đổi nghiệp vụ theo hướng dịch vụ, liên thông các nghiệp vụ hàng dọc thành các dịch vụ phục vụ lấy người dùng làm trung tâm.
3. Nâng cao chất lượng nghiệp vụ hỗ trợ lãnh đạo thông qua tích hợp dữ liệu và báo cáo.
4. Chuyển đổi nghiệp vụ quản lý giao dịch tài chính thông qua cơ chế xác thực phân tán để có thể quản lý các giao dịch máy-máy trong nền kinh tế.
5. Tái cấu trúc quy trình nghiệp vụ để đảm bảo tính liên thông trong ngành Tài chính.
6. Nâng cao chất lượng nghiệp vụ hỗ trợ lãnh đạo thông qua dữ liệu lớn và dữ liệu tích hợp, dữ liệu mở
7. Nâng cao hiệu quả hoạt động tài chính thông qua hợp tác công tư triển khai các dịch vụ tài chính thông minh

1.2. Chuyển đổi về CNTT:

- Về phần mềm, hệ thống CNTT:

Ứng dụng dùng chung nội ngành Tài chính:

1. Hoàn thiện Hệ thống Quản lý Văn bản pháp quy toàn ngành.
2. Hoàn thiện Hệ thống Quản lý Văn bản điều hành, Hồ sơ công việc liên thông toàn ngành.
3. Xây dựng hệ thống điều hành dựa trên số hóa tích hợp các công cụ cộng tác và văn bản trong ngành Tài chính.
4. Ứng dụng hỗ trợ báo cáo: Xây dựng hệ thống hiện đại hóa báo cáo tích hợp ngành Tài chính.
5. Thiết lập hệ thống Quản lý theo dõi quy trình công việc (BPM).
6. Thiết lập hệ thống Quản lý Mua sắm – Đấu thầu – Dự án đầu tư.
7. Tích hợp các hệ thống nội bộ về Quản lý Nguồn lực Tổ chức (ERP).
8. Ứng dụng khoa học dữ liệu (Analytics and forecasts) hỗ trợ điều hành: Xây dựng hệ thống hỗ trợ ra quyết định dựa trên dữ liệu lớn và dữ liệu tích hợp ngành Tài chính.

Ứng dụng nghiệp vụ dùng chung:

1. Hoàn thiện HTTT Quản lý Quỹ và Thanh khoản
2. Hoàn thiện hệ thống thông tin một cửa điện tử Bộ Tài chính: các thủ tục hành chính dù điều kiện theo quy định của pháp luật được cung cấp dưới hình thức dịch vụ công trực tuyến toàn trình và được định danh, xác thực điện tử hoặc xác thực, chia sẻ dữ liệu dân cư;
3. Xây dựng Kho quản lý dữ liệu điện tử của tổ chức, cá nhân trên Hệ

thống thông tin giải quyết thủ tục hành chính thuộc phạm vi quản lý của đơn vị và kết nối với Kho quản lý dữ liệu điện tử của tổ chức, cá nhân trên Cổng Dịch vụ công của Bộ Tài chính;

4. Cổng DVC trực tuyến và Hệ thống thông tin một cửa điện tử của Bộ Tài chính: tăng cường kết nối, chia sẻ dữ liệu giữa các cơ sở dữ liệu quốc gia, cơ sở dữ liệu chuyên ngành với Cổng Dịch vụ công quốc gia, hoàn thành việc kết nối Kho quản lý dữ liệu điện tử của tổ chức, cá nhân trên Hệ thống thông tin giải quyết thủ tục hành chính cấp bộ với Kho quản lý dữ liệu điện tử của tổ chức, cá nhân trên Cổng Dịch vụ công quốc gia; không yêu cầu người dân, doanh nghiệp cung cấp thông tin, giấy tờ, kết quả giải quyết TTHC đã được số hóa hoặc chia sẻ từ các cơ sở dữ liệu quốc gia, cơ sở dữ liệu chuyên ngành theo đúng quy định.

5. Hệ thống thông tin giải quyết thủ tục hành chính của Bộ Tài chính phải đảm bảo đúng quy định theo Thông tư số 21/2023/TT-BTTTT ngày 31/12/2023 của Bộ Thông tin và Truyền thông Quy định về chức năng, tính năng kỹ thuật của Hệ thống thông tin giải quyết thủ tục hành chính cấp bộ, cấp tỉnh

6. Xây dựng HTTT Quản lý Rủi ro lãi suất, tỷ giá, thị trường.
7. Nghiên cứu nâng cấp HTTT Quản lý Giá đáp ứng quy định hiện hành.
8. Xây dựng HTTT Quản lý Nợ công.
9. Xây dựng HTTT Hệ thống tổng kế toán nhà nước.

Ứng dụng nghiệp vụ đơn vị

1. Hoàn thiện HTTT Quản lý Tài chính Doanh nghiệp Nhà nước
2. Hoàn thiện HTTT Quản lý Ngành Bảo hiểm
3. Hoàn thiện HTTT Quản lý Ngành Chứng khoán
4. Hoàn thiện HTTT Quản lý Ngành Kho bạc
5. Hoàn thiện HTTT Quản lý Thuế Cá nhân
6. Hoàn thiện HTTT Quản lý Thuế Doanh nghiệp
7. Hoàn thiện HTTT Quản lý Xuất Nhập Khẩu
8. Xây dựng HTTT Thanh tra, giám sát, xử lý Nợ Thuế.
9. Xây dựng HTTT Thanh tra, giám sát, xử lý vi phạm Hải quan.
10. Khai thác, sử dụng các dịch vụ tài chính công mới được xây dựng bởi bên thứ 3 (các công ty fintech) trên dữ liệu tài chính mở của ngành Tài chính.
11. Thí điểm ứng dụng trí tuệ nhân tạo và trợ lý ảo trong một số hoạt động nghiệp vụ chủ chốt và hoạt động chỉ đạo điều hành của ngành Tài chính.

- Về nền tảng tích hợp, chia sẻ, liên thông dữ liệu:

1. Hoàn thiện nền tảng tích hợp hướng dịch vụ (SOA Platform): Hoàn thành Xây dựng nền tảng tích hợp chia sẻ dữ liệu ngành tài chính.
2. Hoàn thiện Cổng dịch vụ công tích hợp ngành Tài chính dựa trên công nghệ đám mây nội bộ và giao diện lập trình ứng dụng (APIs).

3. Hoàn thiện Hệ thống quản lý định danh tập trung (SSO).
4. Xây dựng Nền tảng dữ liệu tích hợp toàn ngành Tài chính: Hoàn thành xây dựng Cơ sở dữ liệu quốc gia về tài chính, thí điểm công nghệ dữ liệu lớn (Big Data).
5. Nền tảng dữ liệu mở: 100% các lĩnh vực tài chính có cơ sở dữ liệu mở trong phạm vi ngành Tài chính (các lĩnh vực thuộc cơ sở dữ liệu quốc gia về Tài chính) phù hợp với quy định tại Luật tiếp cận thông tin và được công khai trên môi trường mạng.
6. Nền tảng điện toán “đám mây”: Xây dựng hệ thống “đám mây” có khả năng mở tích hợp với các ứng dụng bên ngoài đồng thời đảm bảo an toàn thông tin nội bộ (“đám mây” cần hỗ trợ cung cấp giao diện lập trình ứng dụng cho các ứng dụng tài chính).
7. Hình thành Kho ứng dụng dịch vụ tài chính thông minh.
8. Hoàn thiện nền tảng dữ liệu lớn phục vụ thu thập, phân tích, dự báo (dữ liệu lớn, Internet kết nối vạn vật)
9. Hoàn thiện nền tảng xác thực phân tán (Blockchain): Hoàn thành việc tích hợp 100% ứng dụng với hệ thống quản lý định danh và truy cập ngành Tài chính và tích hợp với các hệ thống công nghệ thông tin quốc gia hướng tới một hệ thống quản lý tài chính xuyên suốt trong ngành Tài chính và Chính phủ.

- Về hạ tầng kỹ thuật và bảo mật:

1. Xây dựng “đám mây” ngành Tài chính (MOF-Cloud) ở mức Hạ tầng như một dịch vụ (IaaS).
2. Hoàn thiện hệ thống Quản lý định danh và truy cập ngành Tài chính phù hợp với nền tảng Cloud; Thí điểm tích hợp ứng dụng nội bộ ngành với hệ thống Quản lý định danh và truy cập này.
3. Xây dựng hệ thống giám sát an toàn thông tin mạng (SOC).
4. Hoàn thành xây dựng “đám mây” ngành Tài chính (MOF-Cloud) ở mức Nền tảng như một dịch vụ (PaaS), cung cấp các APIs cho các bên thứ ba để tạo các dịch vụ tài chính thông minh.
5. Hoàn thành kết nối giữa các hệ thống giám sát an toàn thông tin mạng (SOC) toàn ngành.
6. Nâng cấp hệ thống hạ tầng bảo mật tối tân nhất theo xu hướng phát triển chung của thế giới

2. Giai đoạn từ 2026 tới 2030:

2.1. Mục tiêu, sứ mệnh và vai trò của CNTT

- Tầm nhìn:** Tiếp tục hoàn thiện các hệ thống thông tin phục vụ xây dựng văn phòng không giấy tờ; xây dựng nền tảng Tài chính số dựa trên dữ liệu và dữ liệu mở; thiết lập hệ sinh thái ngành Tài chính số trong đó Chính phủ đóng vai trò kiến tạo và kết nối với các bên thông qua việc mở, chia sẻ dữ liệu và các

nền tảng số hóa để cho phép nhiều bên tạo ra các dịch vụ Tài chính thông minh.

- **Mục tiêu:** Thiết lập hệ thống Tài chính Số hóa hoàn toàn và nền tài chính thông minh.

- **Sứ mệnh:** Ngành Tài chính đóng vai trò dẫn dắt sự phát triển của kinh tế số dựa trên việc đẩy nhanh các giá trị gia tăng của dịch vụ tài chính, chuyển đổi mô hình kinh tế bao hàm kinh tế số.

- **Vai trò của CNTT:** Đồng nhất với nghiệp vụ.

- **Các nguyên tắc định hướng:**

1. Kinh tế số đòi hỏi sự quản lý về từng giao dịch số giữa người sử dụng và máy tính, vì thế cần chuyển đổi nghiệp vụ tài chính hướng tới quản lý các giao dịch giữa các máy tính với nhau.

2. Các dữ liệu giao dịch tài chính là nền tảng thông tin quan trọng giúp chính phủ điều hành hoạt động.

3. Dữ liệu là tài sản chiến lược cần được định giá và kiểm toán phù hợp.

4. Hệ thống CNTT ngành Tài chính cần được tích hợp thành một hệ thống thông suốt và gắn kết với các hệ thống CNTT khác trong xã hội.

- **Các yếu tố nền tảng:**

1. Chính sách đi trước tạo điều kiện thực hiện các nguyên tắc định hướng phát triển nền kinh tế số.

2. Sự quyết tâm của lãnh đạo trong việc đưa dữ liệu tài chính tích hợp thành nền tảng trong điều hành chính phủ.

3. Năng lực của nguồn nhân lực chuyển đổi theo hướng phát triển nền kinh tế số hợp tác mọi thành phần trong nền kinh tế.

- Quản lý sự thay đổi đồng hành giữa các đơn vị trong ngành Tài chính và nền kinh tế

- **Các chính sách hỗ trợ CNTT:**

1. Nâng cấp KTCPĐT hướng tới Bộ Tài chính số thành kiến trúc tài chính trong nền kinh tế số.

2. Rà soát, cập nhật chiến lược ngành tài chính đến năm 2030 (nếu có) và xây dựng kế hoạch ứng dụng CNTT 5 năm phù hợp với phát triển nền kinh tế số

3. Các Văn bản hướng dẫn về tái cơ cấu nghiệp vụ ngành Tài chính phù hợp với mô hình kinh tế số.

4. Văn bản hướng dẫn về xác thực các giao dịch số có tính pháp lý và phù hợp với quy định giao dịch tài chính.

5. Văn bản hướng dẫn về sử dụng dữ liệu lớn về tài chính để phân tích, dự báo hỗ trợ chính phủ điều hành.

6. Văn bản hướng dẫn về tích hợp các hệ thống thông tin tài chính của

người dân, doanh nghiệp, chính phủ hướng tới một hệ thống thông tin tài chính thông suốt.

7. Văn bản hướng dẫn về giá trị dữ liệu và kiểm toán dữ liệu chính phủ.

8. Các Văn bản hướng dẫn khác phù hợp với sự tiến bộ của công nghệ và đặc thù của kinh tế số

- Chuyển đổi nghiệp vụ song hành với CNTT:

1. Tái cơ cấu nghiệp vụ ngành Tài chính phù hợp với mô hình kinh tế số.

2. Nâng cao vai trò nghiệp vụ của ngành Tài chính trong việc hỗ trợ Chính phủ hoạch định và điều hành kinh tế số.

3. Mở rộng nghiệp vụ tiền tệ sang quản lý tiền số và tài sản số.

2.2. Chuyển đổi về CNTT:

- Về phần mềm, hệ thống CNTT:

+ Ứng dụng dùng chung: Kho Ứng dụng Tài chính số phục vụ hoạt động nội ngành; phát triển hệ thống hỗ trợ ra quyết định của ngành Tài chính trở thành công cụ quan trọng trong điều hành Chính phủ,...

+ Ứng dụng chuyên ngành: Các ứng dụng thông minh hỗ trợ nghiệp vụ: Trí tuệ nhân tạo, trợ lý ảo trở thành phổ biến trong hoạt động điều hành, xây dựng, hoạch định, đánh giá chính sách của Bộ Tài chính; 100% các thiết bị hỗ trợ nghiệp vụ, điều hành như: camera giám sát, thiết bị cảm ứng (các kho dự trữ nhà nước, kho bãi hải quan), thiết bị di động, robot, dữ liệu mạng xã hội,... được kết nối, dữ liệu được thu thập, phân tích và cung cấp các dịch vụ hỗ trợ người quản lý, sử dụng; 100% các dịch vụ cung cấp cho người dân, doanh nghiệp được “cung cấp chủ động” do nhiều bên theo mô hình cá nhân hóa; cung cấp các dịch vụ tài chính công mới theo nhu cầu/yêu cầu riêng (đặc thù) của người dân, doanh nghiệp; các dịch vụ tài chính công được đơn vị thứ ba khai thác, xây dựng thành các dịch vụ mới cung cấp cho khách hàng trên nhiều kênh/phương tiện giao tiếp (dân sự hóa các dịch vụ tài chính công của ngành Tài chính),

- Về nền tảng tích hợp, chia sẻ, liên thông dữ liệu:

+ Nền tảng dữ liệu mở được hoàn thiện và tích hợp trong mọi ứng dụng

+ Nền tảng điện toán đám mây lai hoạt động thông suốt.

+ Nền tảng dữ liệu lớn phục vụ thu thập, phân tích, dự báo (Big Data, IoT) được ứng dụng để thu thập dữ liệu thời gian thực phục vụ cho các ứng dụng quản lý.

+ Nền tảng xác thực phân tán (Blockchain): tích hợp trong hầu hết các giao dịch điện tử trong ngành Tài chính.

- Về hạ tầng kỹ thuật và bảo mật:

+ Tích hợp đám mây Tài chính với đám mây của Chính phủ.

+ Tích hợp giám sát an toàn thông tin với hệ thống của Chính phủ.

VI. KIẾN TRÚC HIỆN TẠI

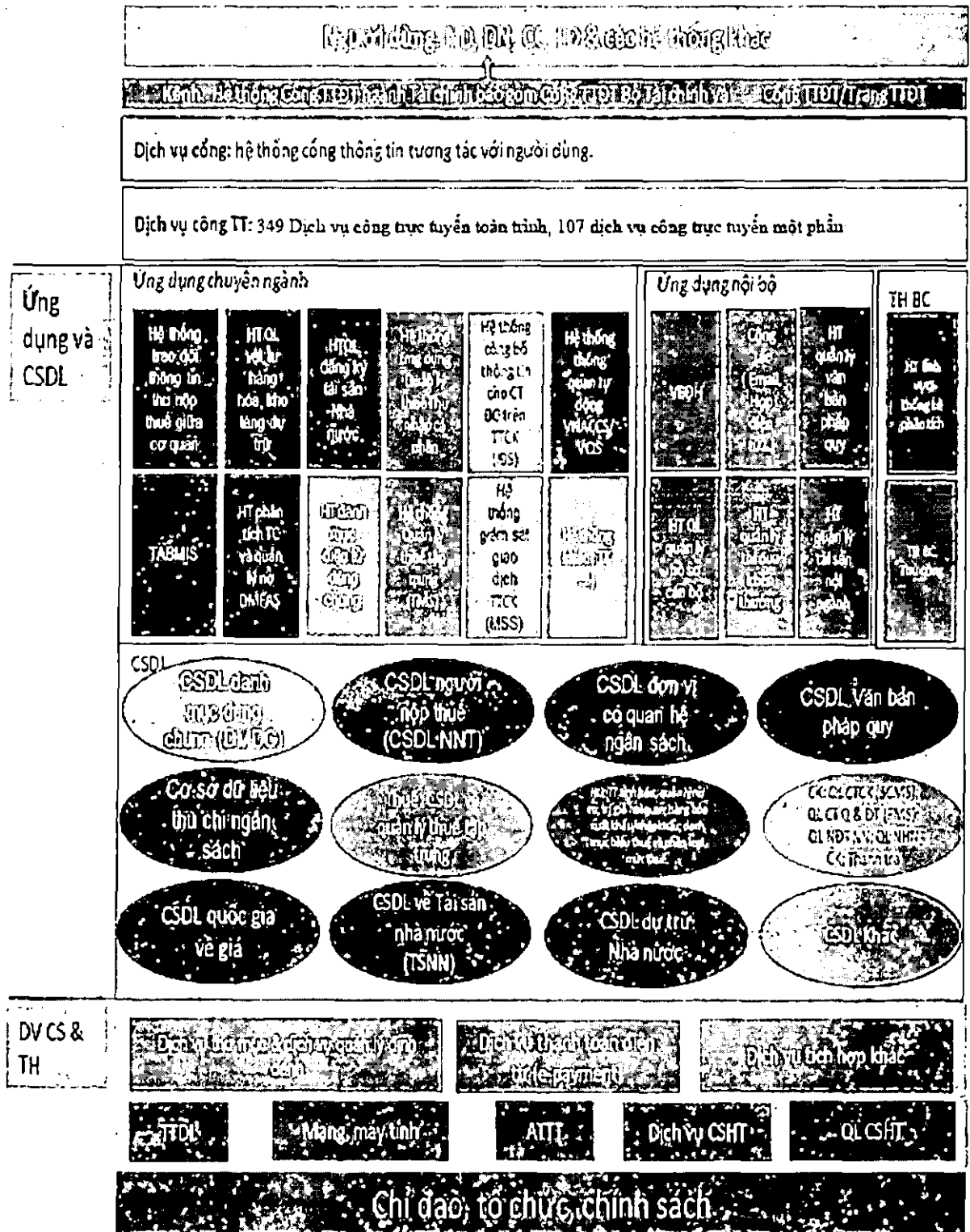

Hình 1: Mô hình kiến trúc hiện tại BTC

1. Kiến trúc nghiệp vụ

1.1 Sơ đồ tổng quát nghiệp vụ của Bộ Tài chính

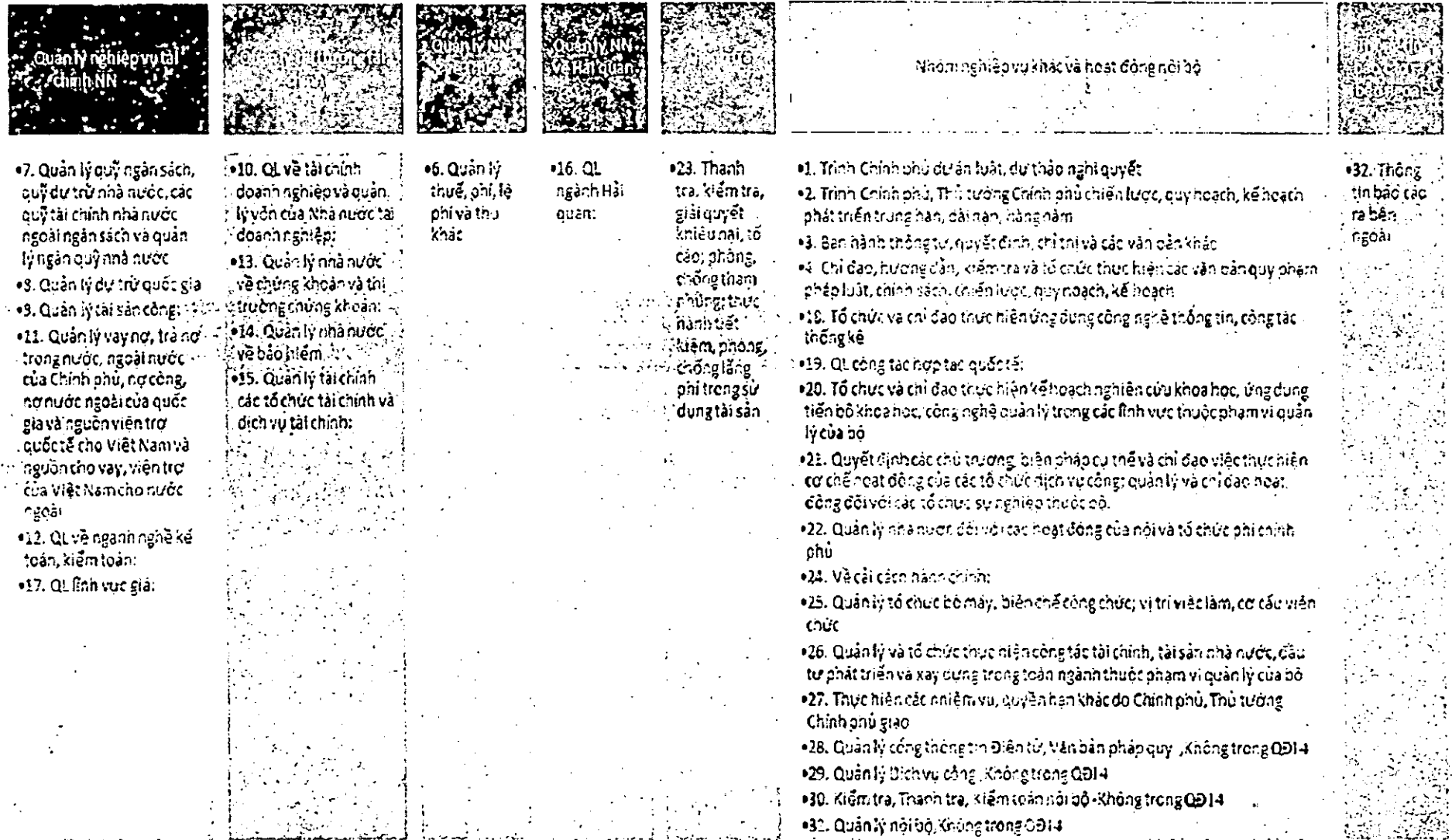

Hình 2: Tổng hợp nhóm nghiệp vụ, loại nghiệp vụ của Bộ Tài chính

1.2 Phân tích, xác định danh mục, quy trình xử lý nghiệp vụ hiện có

- Danh mục nghiệp vụ của Bộ Tài chính

Chức năng, nhiệm vụ của Bộ Tài chính được quy định trong Nghị định số 14/2023/NĐ-CP của Chính phủ và các nghiệp vụ thực tế đang thực hiện được tổng hợp theo bảng sau:

STT	Chức năng	Nhiệm vụ	Nghiệp vụ
1	1. Trình Chính phủ dự án luật, dự thảo nghị quyết	a) Xây dựng dự luật	1.1 Xây dựng dự luật và dự thảo nghị quyết
2	2. Trình Chính phủ, Thủ tướng Chính phủ chiến lược, quy hoạch, kế hoạch phát triển trung hạn, dài hạn, hàng năm	a) Xây dựng, quản lý kế hoạch phát triển	2.1 Xây dựng và cập nhật kế hoạch phát triển trung hạn, dài hạn và hàng năm
3	3. Ban hành thông tư, quyết định, chỉ thị và các văn bản khác	a) Ban hành thông tư, quyết định, chỉ thị và các văn bản khác	3.1 Xây dựng chính sách, quyết định và chỉ thị về điều hành ngành Tài chính
4	4. Chỉ đạo, hướng dẫn, kiểm tra và tổ chức thực hiện các văn bản quy phạm pháp luật, chính sách, chiến lược, quy hoạch, kế hoạch; thông tin, tuyên truyền, phổ biến, giáo dục pháp luật về các lĩnh vực thuộc phạm vi quản lý nhà nước của bộ	a) Chỉ đạo, Kiểm tra việc thực thi luật và chính sách	4.1 Hướng dẫn và Kiểm tra việc thực thi luật, chính sách và quyết định về điều hành ngành Tài chính

STT	Chức năng	Nhiệm vụ	Nghịệp vụ
		b) thông tin, tuyên truyền, phổ biến, giáo dục pháp luật	4.2 Thông tin, tuyên truyền, phổ biến, giáo dục pháp luật về các lĩnh vực thuộc phạm vi quản lý nhà nước trong lĩnh vực tài chính
5	5. Quản lý ngân sách nhà nước	a) Tổng hợp, lập, trình Chính phủ kế hoạch tài chính 5 năm quốc gia, kế hoạch tài chính -- ngân sách nhà nước 03 năm quốc gia; dự toán ngân sách nhà nước và phương án phân bổ ngân sách hàng năm; điều chỉnh kế hoạch tài chính 5 năm quốc gia, kế hoạch tài chính -- ngân sách nhà nước 03 năm, dự toán ngân sách nhà nước và phương án phân bổ ngân sách trung ương trong trường hợp cần thiết; chủ trì xem xét, đề xuất tổng mức kinh phí chi thường xuyên đối với các chương trình mục tiêu quốc gia trong quá trình xây dựng, trình cấp thẩm quyền; cân đối, bố trí kinh phí chi thường xuyên hằng năm; chủ trì xem xét, tổng hợp dự toán các nhiệm vụ chi đầu tư phát triển ngoài phạm vi của Luật Đầu tư công theo quy định của Luật Ngân sách nhà nước, các văn bản pháp luật có liên quan và phê duyệt của cấp thẩm quyền.	5.1 Lập kế hoạch tài chính 3 và 5 năm 5.2 Phân bổ dự toán ngân sách hàng năm
6		b) Xây dựng, trình Chính phủ phương án bổ sung dự toán số tăng thu của ngân sách nhà	5.3 Lập dự toán về thu ngân sách, và lên phương án tăng thu

STT	Chức năng	Nhiệm vụ	Nghịệp vụ
		nước, phương án phân bổ, sử dụng số tăng thu và tiết kiệm chi	và tiết kiệm chi
7		c) Xây dựng, trình Thủ tướng Chính phủ dự thảo quyết định giao nhiệm vụ thu, chi ngân sách cho từng bộ, cơ quan	5.4 Phân bổ dự toán chi ngân sách cho cấp bộ và cơ quan chủ quản
8		d) Quyết định theo thẩm quyền hoặc trình Thủ tướng Chính phủ quyết định sử dụng dự phòng ngân sách trung ương, sử dụng quỹ dự trữ tài chính của trung ương và các nguồn dự trữ tài chính khác	5.5 Quản lý quỹ dự phòng ngân sách nhà nước và các quỹ dự trữ tài chính khác
9		đ) Chủ trì, phối hợp với các bộ, cơ quan ngang bộ, cơ quan thuộc Chính phủ, cơ quan khác ở trung ương, Ủy ban nhân dân cấp tỉnh	5.6 Xây dựng và tổng hợp cấp các định mức phân bổ và các chế độ, tiêu chuẩn, định mức chi ngân sách
10		e) Hướng dẫn về yêu cầu, nội dung, thời hạn lập kế hoạch tài chính 5 năm, kế hoạch tài chính - ngân sách nhà nước 03 năm, dự toán ngân sách nhà nước hằng năm; thông báo số kiểm tra dự toán thu ngân sách, tổng mức và từng lĩnh vực chi thường xuyên ngân sách đối với các bộ, cơ quan thuộc Chính phủ, cơ quan khác ở trung ương; dự toán chi thường xuyên các chương trình mục tiêu quốc gia cho các cơ quan quản lý chương trình mục tiêu quốc	5.7 Tổng hợp lập và điều chỉnh dự toán ngân sách trung hạn 3 năm

STT	Chức năng	Nhiệm vụ	Nghịệp vụ
		gia; tổng số thu ngân sách trên địa bàn và dự toán chi cân đối ngân sách địa phương đối với từng tỉnh, thành phố trực thuộc trung ương;	
11		g) Tổ chức thực hiện ngân sách nhà nước, điều hành ngân sách trung ương theo thẩm quyền; theo dõi, đôn đốc việc tổ chức thực hiện dự toán ngân sách các cấp	5.8 Quản lý, theo dõi việc thực hiện dự toán ngân sách các cấp
12		h) Kiểm tra việc phân bổ dự toán ngân sách được giao	5.9 Kiểm tra việc phân bổ dự toán ngân sách
13		i) Tổ chức, chỉ đạo thực hiện hạch toán, quyết toán ngân sách nhà nước và định kỳ báo cáo	5.10 Thực hiện hạch toán ngân sách định kỳ
14		k) Thẩm định, tổng hợp quyết toán ngân sách của các bộ, cơ quan ngang bộ,	5.11 Thực hiện thẩm định, tổng hợp các cấp và lập quyết toán ngân sách hàng năm
15		l) Chi ứng trước ngân sách trung ương theo thẩm quyền	5.12 Quản lý chi ứng trước
16		m) Thu hồi các khoản chi ứng trước	
17		n) Chủ trì báo cáo Chính phủ tình hình giải ngân, quyết toán kế hoạch, chương trình, dự án đầu tư công; trình cấp có thẩm quyền ban hành hoặc ban hành theo thẩm quyền quy định về quản lý, thanh toán, quyết toán dự án	5.13 Lập báo cáo tình hình giải ngân và quyết toán các chương trình và dự án đầu tư công

STT	Chức năng	Nhiệm vụ	Nghiệp vụ
		sử dụng vốn đầu tư công	
18		o) Lập báo cáo tài chính nhà nước trên phạm vi toàn quốc,	5.14 Tổng kế toán, lập báo cáo tài chính nhà nước
19		p) Chủ trì, phối hợp, trình Chính phủ quyết định chính sách và giải pháp tài chính kiềm chế lạm phát hoặc thiếu phát trong kinh tế	5.15 Xây dựng chính sách và giải pháp ổn định lạm phát hay thiếu phát
20		q) Quản lý Rủi Ro về ngân sách	5.16 Quản lý Rủi ro về ngân sách
21	6. Quản lý thuế, phí, lệ phí và thu khác	a) Thống nhất quản lý, chỉ đạo, kiểm tra việc tổ chức thực hiện công tác thu thuế, phí, lệ phí và các khoản thu khác.	6.1 Quản lý Tổng hợp về Thuế
22		b) Chủ trì, phối hợp với các cơ quan liên quan xây dựng, trình cấp có thẩm quyền ban hành và hướng dẫn, kiểm tra việc thực hiện các văn bản quy phạm pháp luật về thuế, phí, lệ phí, và các khoản thu khác	3.1 Xây dựng chính sách, quyết định và chỉ thị về điều hành ngành Tài chính
23		c) Quyết định theo thẩm quyền hoặc trình Thủ tướng Chính phủ quyết định việc miễn thuế, giảm thuế, hoàn thuế, truy thu thuế, xóa nợ thuế, tiền phạt và các khoản thu khác	6.4 Quản lý Nợ thuế, cương chế nợ thuế, miễn thuế, giảm thuế, phạt...
24		d) Ban hành quy định về thủ tục, quy trình nghiệp vụ thu, nộp thuế, phí, lệ phí và các	3.1 Xây dựng chính sách, quyết định và chỉ thị về điều hành

STT	Chức năng	Nhiệm vụ	Nghiệp vụ
		khoản thu khác	ngành Tài chính
25		d) Kiểm tra, kiểm soát các nguồn thu của ngân sách nhà nước	6.2 Dự toán Thu Thuế 6.3 Kê khai Kế toán Thuế
26		e) Đánh giá sự phù hợp của chính sách thuế, phí, lệ phí và các khoản thu khác	3.1 Xây dựng chính sách, quyết định và chỉ thị về điều hành ngành Tài chính
27		f) Quản lý Rủi Ro về Thuế	6.5 Quản lý rủi ro về Thuế
28	7. Quản lý quỹ ngân sách, quỹ dự trữ nhà nước, các quỹ tài chính nhà nước ngoài ngân sách và quản lý ngân quỹ nhà nước	a) Quản lý, chỉ đạo, kiểm tra và chịu trách nhiệm đối với quỹ ngân sách, ngân quỹ nhà nước tại Kho bạc Nhà nước; quản lý quỹ dự trữ nhà nước và các quỹ tài chính	7.1 Quản lý Tổng hợp về quỹ ngân sách, quỹ dự trữ nhà nước, các quỹ tài chính nhà nước khác
29		b) Tổ chức thực hiện chi ngân sách nhà nước theo đúng dự toán được giao và có đủ điều kiện theo quy định của pháp luật về ngân sách nhà nước	7.2 Thực hiện chi NSNN và các nghiệp vụ liên quan
30		c1) Kiểm soát, thanh toán, chi trả, quyết toán các khoản chi từ ngân sách nhà nước qua hệ thống Kho bạc Nhà nước c2) Kiểm tra, Giám sát	7.3 Kiểm tra, Giám sát
31		d) Hướng dẫn nghiệp vụ thu nộp và chi trả,	3.1 Xây dựng chính sách, quyết

STT	Chức năng	Nhiệm vụ	Nghịệp vụ
		thanh toán, báo cáo thu, chi quỹ ngân sách nhà nước	định và chỉ thị về điều hành ngành Tài chính
32		đ) Ban hành các quy định về chế độ quản lý tài chính của các quỹ tài chính nhà nước	3.1 Xây dựng chính sách, quyết định và chỉ thị về điều hành ngành Tài chính
33		e) Kiểm tra việc thực hiện nghiệp vụ in, đúc, tiêu hủy tiền và kiểm tra việc quản lý dự trữ ngoại hối nhà nước do Ngân hàng Nhà nước Việt Nam thực hiện.	4.1 Hướng dẫn và Kiểm tra việc thực thi luật, chính sách và quyết định về điều hành ngành Tài chính
34		f) Quản lý ngân quỹ nhà nước	7.4 Quản lý ngân quỹ nhà nước
35	8. Quản lý dự trữ quốc gia	a) Chủ trì, phối hợp với các bộ, cơ quan liên quan xây dựng, trình cấp có thẩm quyền danh mục, danh mục chi tiết hàng dự trữ quốc gia, tổng mức dự trữ quốc gia, kế hoạch dự trữ quốc gia	8.1 Quản lý Tổng hợp về Dự trữ QG
36		b) Ban hành quy chuẩn kỹ thuật quốc gia, định mức kinh tế - kỹ thuật và quản lý chất lượng đối với hàng dự trữ	8.2 Quản lý Khoa học và công nghệ bảo quản
37		c) Ban hành quy định về chế độ quản lý tài chính, giá bán tối thiểu, giá bồi thường thiệt hại đối với hàng dự trữ quốc gia, mức chi phí cho việc mua, bán, nhập, xuất, bảo quản, bảo hiểm, cứu trợ, hỗ trợ, viện trợ hàng dự trữ	3.1 Xây dựng chính sách, quyết định và chỉ thị về điều hành ngành Tài chính

STT	Chức năng	Nhiệm vụ	Nghiệp vụ
		quốc gia theo quy định của pháp luật	
38		d) Căn cứ dự toán ngân sách nhà nước, kế hoạch dự trữ quốc gia được duyệt, bảo đảm nguồn tài chính cho các hoạt động dự trữ quốc gia của các bộ, ngành	8.1 Quản lý Tổng hợp về Dự trữ QG
39		đ) Thanh tra, kiểm tra chuyên ngành về dự trữ quốc gia theo quy định của pháp luật	8.3 Quản lý Hàng dự trữ
40		e) Tổ chức thực hiện các quy định về quản lý, bảo quản, nhập, xuất, mua, bán, luân phiên đổi hàng đối	4.1 Hướng dẫn và Kiểm tra việc thực thi luật, chính sách và quyết định về điều hành ngành Tài chính
41		f) Quản lý Rủi ro về dự trữ quốc gia	8.4 Quản lý Rủi ro về dự trữ quốc gia
42	9. Quản lý tài sản công	a) Thống nhất quản lý nhà nước về tài sản công theo quy định của pháp luật; chủ trì, phối hợp với các bộ, ngành và địa phương xây dựng, trình cấp có thẩm quyền ban hành văn bản quy phạm pháp luật về quản lý, sử dụng và khai thác tài sản công theo quy định của pháp luật và trưng mua, trưng dụng tài sản	9.1 Quản lý Nhà nước về tài sản công
43		b) Chủ trì, xây dựng, ban hành theo thẩm quyền hoặc trình Chính phủ, Thủ tướng	3.1 Xây dựng chính sách, quyết định và chỉ thị về điều hành

STT	Chức năng	Nhiệm vụ	Nghịệp vụ
		Chính phủ ban hành quy định tiêu chuẩn, định mức sử dụng tài sản công	ngành Tài chính
44		c) Quyết định hoặc trình Thủ tướng Chính phủ việc mua sắm, giao, khai thác, thu hồi, điều chuyển, thanh lý, bán, chuyển nhượng tài sản công	9.2 Mua sắm Tài sản công 9.3 Xử lý Tài sản công. 9.4 Quản lý Tài chính đối với Tài sản công
45		d) Công bố danh mục hàng hóa, dịch vụ áp dụng mua sắm tập trung cấp quốc gia theo thẩm quyền và lộ trình do Thủ tướng Chính phủ quyết định; chủ trì, phối hợp với các cơ quan có liên quan hướng dẫn thực hiện mua sắm tập trung theo quy định của pháp luật	3.1 Xây dựng chính sách, quyết định và chỉ thị về điều hành ngành Tài chính
46		đ) Tham gia ý kiến về Đề án sử dụng tài sản công vào mục đích liên doanh, liên kết; Đề án khai thác tài sản công theo quy định của pháp luật về quản lý, sử dụng tài sản công	3.1 Xây dựng chính sách, quyết định và chỉ thị về điều hành ngành Tài chính
47		e) Hướng dẫn, kiểm tra việc thực hiện các quy định của pháp luật về quản lý, sử dụng tài sản công	4.1 Hướng dẫn và Kiểm tra việc thực thi luật, chính sách và quyết định về điều hành ngành Tài chính
48	10. Quản lý về tài chính doanh nghiệp, tài chính kinh tế tập thể, hợp tác xã và	a) Xây dựng, trình Chính phủ hoặc Thủ tướng Chính phủ ban hành theo thẩm quyền chế độ quản lý tài chính doanh nghiệp đối với các	10.1 Quản lý tổng hợp về tài chính Doanh nghiệp và vốn Nhà nước tại doanh nghiệp

STT	Chức năng	Nhiệm vụ	Nghịệp vụ
	quản lý vốn của Nhà nước tại doanh nghiệp	loại hình doanh nghiệp thuộc mọi thành phần kinh tế; cơ chế giám sát về tài chính đối với doanh nghiệp nhà nước, doanh nghiệp có vốn nhà nước; cơ chế, chính sách tài chính phục vụ chuyển đổi sở hữu, sắp xếp lại doanh nghiệp nhà nước, chuyển đổi đơn vị sự nghiệp công lập thành doanh nghiệp, cổ phần hóa đơn vị sự nghiệp công lập; cơ chế tài chính phục vụ chính sách phát triển kinh tế tập thể, hợp tác xã; cơ chế quản lý, giám sát vốn nhà nước đầu tư vào doanh nghiệp; cơ chế quản lý, sử dụng các nguồn hỗ trợ cho doanh nghiệp, tổ chức kinh tế tập thể, hợp tác xã từ ngân sách nhà nước và các nguồn quỹ khác của Nhà nước	
49		b) Hướng dẫn, kiểm tra việc thực hiện cơ chế, chính sách của Nhà nước về tài chính doanh nghiệp	10.2 Quản lý về tài chính Doanh nghiệp 10.3 Quản lý đầu tư trực tiếp của nước ngoài vào Việt Nam và đầu tư của Việt Nam tại nước ngoài
50		c) Tham gia thẩm định việc đầu tư vốn, hỗ trợ tài chính của Nhà nước vào các doanh nghiệp và theo dõi, giám sát thực hiện đầu tư	10.1 Quản lý tổng hợp về tài chính Doanh nghiệp và vốn Nhà nước tại doanh nghiệp
51		d) Tổ chức thực hiện giám sát tình hình đầu tư vốn nhà nước vào doanh nghiệp của các cơ	10.3 Quản lý về chuyển đổi sở hữu, sắp xếp lại, cổ phần hoá

STT	Chức năng	Nhiệm vụ	Nghịệp vụ
		quan đại diện chủ sở hữu theo quy định của pháp luật	doanh nghiệp nhà nước
52		đ) Phối hợp với cơ quan đại diện chủ sở hữu lập và thực hiện kế hoạch giám sát các doanh nghiệp	4.1 Hướng dẫn và Kiểm tra việc thực thi luật, chính sách và quyết định về điều hành ngành Tài chính
53		e) Theo dõi, giám sát tình hình quản lý, sử dụng vốn, tài sản và phân tích, cảnh báo các doanh nghiệp có dấu hiệu mất an toàn tài chính	10.4 Quản lý tài chính hợp tác xã và kinh tế tập thể
54		g) Thực hiện quyền, trách nhiệm đại diện chủ sở hữu phần vốn của Nhà nước tại các doanh nghiệp	10.5 Quản lý vốn của nhà nước tại doanh nghiệp 10.6 Quản lý nhà nước đối với nguồn hỗ trợ doanh nghiệp
55		h) Tổng hợp, phân tích, đánh giá và xây dựng, trình Thủ tướng Chính phủ quyết định kế hoạch điều hòa nguồn vốn,	3.1 Xây dựng chính sách, quyết định và chỉ thị về điều hành ngành Tài chính
56		i) Tổng hợp, báo cáo Chính phủ về hiệu quả sản xuất, kinh doanh và thực hiện nhiệm vụ cung ứng dịch vụ sản phẩm công ích được giao; về hoạt động đầu tư, sử dụng vốn nhà nước tại doanh nghiệp trong phạm vi toàn quốc; tình hình cơ cấu lại, cổ phần hóa, thoái	10.6 Thống kê, báo cáo và đánh giá về hoạt động sử dụng vốn nhà nước tại doanh nghiệp

STT	Chức năng	Nhiệm vụ	Nghịệp vụ
		vốn trong phạm vi toàn quốc; xem xét cụ thể báo cáo tài chính của tập đoàn kinh tế, tổng công ty nhà nước khi được Thủ tướng Chính phủ yêu cầu	
57		k) Tổng hợp, kiến nghị, đề xuất giải pháp về hoạt động đầu tư, quản lý, sử dụng vốn nhà nước tại doanh nghiệp	
58			
59			
60	11. Quản lý vay nợ, trả nợ trong nước, ngoài nước của Chính phủ, nợ công, nợ nước ngoài của quốc gia và nguồn viện trợ quốc tế cho Việt Nam và nguồn cho vay, viện trợ của Việt Nam cho nước ngoài	a) Xây dựng, trình Chính phủ hoặc Thủ tướng Chính phủ ban hành theo thẩm quyền chính sách, chế độ về quản lý vay nợ và trả nợ	7.1 Quản lý Tổng hợp về Nợ công và nợ nước ngoài của quốc gia
61		b) Chủ trì xây dựng và theo dõi chỉ tiêu an toàn nợ công, chiến lược, kế hoạch vay trả nợ công 5 năm, chương trình quản lý nợ 3 năm và kế hoạch vay trả nợ công hàng năm của Chính phủ, hạn mức vay về cho vay lại và hạn mức bảo lãnh Chính phủ hàng năm trình	

STT	Chức năng	Nhiệm vụ	Nghịệp vụ
		cấp có thẩm quyền phê duyệt	
62		c) Giúp Chính phủ thống nhất quản lý nhà nước về vay và trả nợ công; quản lý tài chính đối với các khoản vay nước ngoài của Chính phủ bao gồm: Vay hỗ trợ phát triển chính thức (ODA), vay ưu đãi, vay thương mại của Chính phủ;	
63		d) Tổ chức huy động vốn cho ngân sách nhà nước và cho đầu tư phát triển thông qua phát hành công nợ, ký kết thỏa thuận vay trong và ngoài nước từ các nguồn tài chính hợp tác khác	7.2 Quản lý huy động vốn ch ngân sách nhà nước
64		đ) Là đại diện “Bên cho vay” của Chính phủ đối với các khoản Chính phủ nước ngoài vay; đại diện “Bên vay” của Chính phủ và Nhà nước Việt Nam; tổ chức thực hiện đàm phán, ký kết Hiệp định khung, điều ước quốc tế và thỏa thuận vay vốn nước ngoài của Chính phủ theo phân công của Chính phủ, Thủ tướng Chính phủ; phối hợp với Bộ Kế hoạch và Đầu tư trình cấp có thẩm quyền phê duyệt đề xuất dự án sử dụng vốn vay ODA, vốn vay ưu đãi của các nhà tài trợ nước ngoài; tham gia thẩm định theo thẩm quyền chủ trương đầu tư, chương trình, dự án sử dụng vốn ODA, vốn	7.1 Quản lý Tổng hợp về Nợ công và nợ nước ngoài của quốc gia

STT	Chức năng	Nhiệm vụ	Nghịệp vụ
		vay ưu đãi nước ngoài; chủ trì xác định cơ chế tài chính trong nước đối với dự án vay nước ngoài; tổ chức cho vay lại đối với các chương trình, dự án được cơ quan có thẩm quyền phê duyệt; hướng dẫn, kiểm tra, giám sát việc giải ngân và quản lý tài chính nguồn vay nợ, viện trợ nước ngoài của Chính phủ	
65		e) Chủ trì xây dựng kế hoạch bố trí nguồn vốn trả nợ nước ngoài từ ngân sách nhà nước; phối hợp với Bộ Kế hoạch và Đầu tư tổng hợp, lập kế hoạch giải ngân vốn ODA	7.4 Quản lý tài chính đối với nguồn viện trợ quốc tế
66		g) Thực hiện cấp bảo lãnh và quản lý bảo lãnh Chính phủ cho các doanh nghiệp và ngân hàng chính sách theo quy định của pháp luật	7.5 Quản lý bảo lãnh của chính phủ cho doanh nghiệp và tổ chức tín dụng
67		h) Hướng dẫn và tổ chức thực hiện việc trả nợ từ ngân sách nhà nước đối với các khoản vay của Chính phủ	7.5 Quản lý thanh khoản trả nợ đối với các khoản vay của chính phủ
68			7.6 Tổng hợp, báo cáo về tình hình vay, sử dụng vốn vay và trả nợ
69		i) Thống nhất quản lý tài chính nhà nước đối với các nguồn viện trợ nước ngoài cho Việt Nam và cho vay, viện trợ của Việt Nam cho	7.7 Quản lý vốn viện trợ, cho vay, và hợp tác của chính phủ

STT	Chức năng	Nhiệm vụ	Nghiệp vụ
		nước ngoài; thực hiện quản lý tài chính nhà nước đối với các nguồn viện trợ nước ngoài theo quy định của Chính phủ	VIỆT NAM với nước ngoài
70		k) Là đầu mối tổng hợp và công bố thông tin về các chỉ tiêu nợ, số liệu nợ công theo quy định của pháp luật về quản lý nợ công	7.1 Quản lý Tổng hợp về Nợ công và nợ nước ngoài của quốc gia
71			
72	12. Quản lý về ngành nghề kế toán, kiểm toán	a) Xây dựng, trình cấp có thẩm quyền ban hành chiến lược, chính sách phát triển hoạt động kế toán, kiểm toán	12.1 Quản lý Tổng hợp về ngành nghề Kế toán, kiểm toán
73		b) Ban hành quy định về nguyên tắc, chuẩn mực, phương pháp chuyên môn, nghiệp vụ kế toán, kiểm toán	12.2 Quản lý việc hành nghề kế toán, kiểm toán
74		c) Trình cấp có thẩm quyền ban hành tiêu chuẩn, điều kiện của kế toán viên, kế toán trưởng, kiểm toán viên hành nghề	3.1 Xây dựng chính sách, quyết định và chỉ thị về điều hành ngành Tài chính
75		d) Cấp, cấp lại, điều chỉnh, thu hồi giấy chứng nhận đủ điều kiện kinh doanh dịch vụ kế toán, kiểm toán độc lập	
76		đ) Hướng dẫn, kiểm tra, giám sát việc thực hiện các quy định của pháp luật về kế toán, kiểm toán, hoạt động dịch vụ kế toán	12.3 Quản lý việc thực thi các quy định về kế toán, kiểm toán

STT	Chức năng	Nhiệm vụ	Nghịệp vụ
77	13. Quản lý nhà nước về chứng khoán và thị trường chứng khoán	a) Xây dựng, trình Chính phủ ban hành chính sách phát triển thị trường chứng khoán	13.1 Quản lý tổng thể về chứng khoán và thị trường Chứng khoán
78		b) Xây dựng, trình Thủ tướng Chính phủ quyết định thành lập, giải thể, mô hình hoạt động, hình thức sở hữu, chức năng, quyền và nghĩa vụ của Sở giao dịch chứng khoán Việt Nam và việc thành lập công ty con của Sở giao dịch chứng khoán Việt Nam, Tổng công ty lưu ký và bù trừ chứng khoán Việt Nam	3.1 Xây dựng chính sách, quyết định và chỉ thị về điều hành ngành Tài chính
79		c) Cấp, cấp lại, gia hạn, điều chỉnh giấy phép, chứng chỉ hành nghề chứng khoán và giấy chứng nhận liên quan đến hoạt động về chứng khoán và thị trường chứng khoán; chấp thuận những thay đổi, đình chỉ, hủy bỏ liên quan đến hoạt động về chứng khoán và thị trường chứng khoán theo quy định của pháp luật	13.2 Quản lý phát triển thị trường chứng khoán
80		d) Quản lý, giám sát, thanh tra, kiểm tra hoạt động về chứng khoán và thị trường chứng khoán; quản lý các hoạt động dịch vụ về chứng khoán và thị trường chứng khoán theo quy định của pháp luật	13.3 Giám sát công ty đại chúng 13.4 Giám sát công ty chứng khoán 13.5 Quản lý kinh doanh chứng khoán 13.6 Quản lý quỹ và quỹ đầu tư chứng khoán

STT	Chức năng	Nhiệm vụ	Nghịệp vụ
81		đ) Chủ trì, phối hợp với các cơ quan có liên quan áp dụng các biện pháp bảo đảm an ninh, an toàn thị trường chứng khoán	13.7 Quản lý khảo bán chứng khoán 13.8 Giám sát thị trường chứng khoán
82		e) Quản lý rủi ro về thị trường Chứng khoán	13.9 Quản lý rủi ro về thị trường Chứng khoán
83	14. Quản lý nhà nước về bảo hiểm	a) Xây dựng, trình Chính phủ ban hành các văn bản quy phạm pháp luật về kinh doanh bảo hiểm; xây dựng chiến lược, kế hoạch và chính sách phát triển thị trường bảo hiểm	14.1 Quản lý tổng hợp về hoạt động Bảo hiểm
84		b) Cấp, điều chỉnh hoặc thu hồi Giấy phép thành lập và hoạt động và đình chỉ nội dung hoạt động đối với các doanh nghiệp bảo hiểm, doanh nghiệp tái bảo hiểm, chi nhánh doanh nghiệp bảo hiểm phi nhân thọ nước ngoài tại Việt Nam, doanh nghiệp môi giới bảo hiểm, tổ chức bảo hiểm tương hỗ; cấp phép và quản lý hoạt động đối với Văn phòng đại diện của doanh nghiệp bảo hiểm nước ngoài, doanh nghiệp môi giới bảo hiểm nước ngoài tại Việt Nam	14.2 Phát triển thị trường Bảo hiểm
85		c) Kiểm tra, giám sát hoạt động của các doanh nghiệp bảo hiểm, chi nhánh doanh nghiệp bảo hiểm phi nhân thọ nước ngoài tại Việt Nam	14.3 Quản lý Giám sát kinh doanh Bảo hiểm

STT	Chức năng	Nhiệm vụ	Nghịệp vụ
86		d) Chủ trì, phối hợp với các cơ quan có liên quan áp dụng các biện pháp cần thiết để bảo đảm cho các hoạt động thị trường bảo hiểm thực hiện đúng pháp luật;	
87		đ) Quản lý việc sử dụng Quỹ bảo vệ người được bảo hiểm	
88		e) Tổ chức thông tin; xây dựng cơ sở dữ liệu và dự báo tình hình thị trường bảo hiểm	14.4 Quản lý rủi ro về kinh doanh Bảo hiểm
89	15. Quản lý tài chính các ngân hàng và tổ chức tài chính	a) Xây dựng và trình Chính phủ, Thủ tướng Chính phủ ban hành các chính sách huy động vốn của Chính phủ, chính quyền địa phương, doanh nghiệp thuộc phạm vi quản lý nhà nước của Bộ Tài chính theo quy định của pháp luật; xây dựng cơ chế, chính sách và thực hiện cấp, cấp lại, điều chỉnh, gia hạn và thu hồi Giấy chứng nhận đủ điều kiện kinh doanh đối với doanh nghiệp xếp hạng tín nhiệm, doanh nghiệp quản lý quỹ hưu trí bổ sung tự nguyện và các trung gian tài chính hoạt động trên thị trường tài chính thuộc phạm vi quản lý nhà nước của Bộ Tài chính theo quy định của pháp luật	15.1 Quản lý tổng hợp về tài chính các tổ chức và dịch vụ tài chính
90		b) Xây dựng, trình cấp có thẩm quyền chiến lược, ban hành cơ chế chính sách và mô hình	3.1 Xây dựng chính sách, quyết định và chỉ thị về điều hành

STT	Chức năng	Nhiệm vụ	Nghịệp vụ
		tổ chức hoạt động kinh doanh xổ số, đặt cược, casino, trò chơi điện tử có thưởng theo quy định của pháp luật	ngành Tài chính
91		c) Ban hành và hướng dẫn thực hiện các văn bản quy phạm pháp luật về kinh doanh xổ số, đặt cược, casino, trò chơi điện tử có thưởng	3.1 Xây dựng chính sách, quyết định và chỉ thị về điều hành ngành Tài chính
92		d) Kiểm tra, giám sát, xử lý các hành vi vi phạm pháp luật trong việc thực hiện các quy định của pháp luật đối với hoạt động kinh doanh xổ số, đặt cược, casino và trò chơi điện tử có thưởng	15.6 Quản lý các hoạt động kinh doanh xổ số, đặt cược, casino và trò chơi có thưởng
93		đ) Xây dựng, trình Chính phủ ban hành chính sách tín dụng đầu tư, tín dụng chính sách của Nhà nước theo quy định của pháp luật	3.1 Xây dựng chính sách, quyết định và chỉ thị về điều hành ngành Tài chính
94		e) Hướng dẫn thực hiện cơ chế tài chính của Ngân hàng Nhà nước, các ngân hàng thương mại nhà nước, Ngân hàng Chính sách xã hội, Ngân hàng Phát triển Việt Nam, Bảo hiểm tiền gửi Việt Nam, Công ty quản lý tài sản của các tổ chức tín dụng Việt Nam, Bảo hiểm xã hội Việt Nam và các quỹ tài chính nhà nước ngoài ngân sách theo quy định của pháp luật.	15.2 Quản lý thị trường tài chính và dịch vụ tài chính 15.3 Quản lý tài chính đối với các nghiệp vụ ngân hàng và các tổ chức tín dụng 15.4 Quản lý lĩnh vực tín dụng chính sách 15.5 Quản lý các Quỹ tài chính nhà nước và các định chế tài

STT	Chức năng	Nhiệm vụ	Nghiệp vụ
			chính khác
95		g) Hướng dẫn, kiểm tra, giám sát đối với các tổ chức hoạt động dịch vụ tài chính, tư vấn thuế, thẩm định giá và các dịch vụ khác thuộc phạm vi quản lý nhà nước của Bộ Tài chính theo quy định của pháp luật	4.1 Hướng dẫn và Kiểm tra việc thực thi luật, chính sách và quyết định về điều hành ngành Tài chính
96		e) Quản lý rủi ro về thị trường Tài chính	15.6 Quản lý rủi ro về thị trường Tài chính
97	16. Quản lý ngành Hải quan	a) Xây dựng, trình Chính phủ, Thủ tướng Chính phủ ban hành các quy định cụ thể về thủ tục hải quan, kiểm tra, giám sát hải quan; phòng, chống buôn lậu, vận chuyển trái phép hàng hóa qua biên giới	16.1 Quản lý Tổng hợp về Hải quan 16.2 Kiểm tra, Giám sát Hàng hoá 16.3 Phòng chống buôn lậu, hàng giả 16.4 Kiểm tra sau thông quan 16.5 Quản lý Thuế Xuất nhập khẩu
98		b) Ban hành theo thẩm quyền các văn bản hướng dẫn, chỉ đạo thực hiện nghiệp vụ kiểm tra, giám sát hải quan	16.6 Quản lý Giá, Mã, Xuất xứ và kiểm định hàng hoá
99		c) Tổ chức, hướng dẫn, chỉ đạo, kiểm tra và chịu trách nhiệm về thực hiện nhiệm vụ của ngành hải quan	4.1 Hướng dẫn và Kiểm tra việc thực thi luật, chính sách và quyết định về điều hành ngành Tài

STT	Chức năng	Nhiệm vụ	Nghiệp vụ
			chính
100		d) Quản lý rủi ro về Hải quan	16.7 Quản lý rủi ro về Hải quan
101	17. Quản lý lĩnh vực giá	a) Xây dựng, trình Chính phủ, Thủ tướng Chính phủ phê duyệt và tổ chức thực hiện định hướng điều hành giá hàng năm, 05 năm và 10 năm; chiến lược và kế hoạch phát triển nghề thâm định giá ở Việt Nam	17.1 Quản lý tổng hợp về Giá
102		b) Xây dựng, trình Chính phủ ban hành quy định về phân cấp quản lý giá, cơ chế quản lý giá hàng hóa, dịch vụ do Nhà nước định giá;	3.1 Xây dựng chính sách, quyết định và chỉ thị về điều hành ngành Tài chính
103		c) Chủ trì, phối hợp với các bộ, cơ quan liên quan xây dựng, trình cấp có thẩm quyền quyết định giá hàng hóa, dịch vụ thuộc danh mục hàng hóa, dịch vụ do Nhà nước định giá	3.1 Xây dựng chính sách, quyết định và chỉ thị về điều hành ngành Tài chính
104		d) Chủ trì, phối hợp với cơ quan liên quan xây dựng, trình cấp có thẩm quyền điều chỉnh danh mục hàng hóa, dịch vụ thực hiện bình ổn giá	3.1 Xây dựng chính sách, quyết định và chỉ thị về điều hành ngành Tài chính
105		đ) Chủ trì, phối hợp với cơ quan liên quan xây dựng, trình Chính phủ quyết định chủ trương và biện pháp bình ổn giá; hướng dẫn tổ chức thực hiện biện pháp bình ổn giá	17.2 Quản lý Bình ổn Giá

STT	Chức năng	Nhiệm vụ	Nghiệp vụ
106		e) Thẩm định phương án giá do các bộ, cơ quan, doanh nghiệp nhà nước xây dựng, trình Chính phủ, Thủ tướng Chính phủ quyết định;	3.1 Xây dựng chính sách, quyết định và chỉ thị về điều hành ngành Tài chính
107		g) Quyết định theo thẩm quyền giá tài sản, hàng hóa, dịch vụ thuộc danh mục Nhà nước định giá	17.1 Quản lý tổng hợp về Giá
108		h) Hướng dẫn tổ chức thực hiện hiệp thương giá	17.3 Đánh giá và hiệp thương giá
109		i) Trình cấp có thẩm quyền quy định tiêu chuẩn thẩm định viên về giá;	17.4 Quản lý ngành thẩm định giá
110		k) Cấp, thu hồi giấy chứng nhận đủ điều kiện kinh doanh dịch vụ thẩm định giá,	
111		l) Chủ trì, phối hợp với các bộ, cơ quan liên quan quy định cụ thể danh mục hàng hóa, dịch vụ phải đăng ký giá, kê khai giá;	17.4 Kê khai Giá
112		m) Hướng dẫn, kiểm tra, kiểm soát việc thực hiện các quy định của pháp luật về quản lý giá, thẩm định giá	4.1 Hướng dẫn và Kiểm tra việc thực thi luật, chính sách và quyết định về điều hành ngành Tài chính
113		n) Thẩm định giá tài sản của Nhà nước	17.5 Thẩm định giá tài sản của Nhà nước

STT	Chức năng	Nhiệm vụ	Nghiệp vụ
114	18. Tổ chức và chỉ đạo thực hiện ứng dụng công nghệ thông tin, chuyển đổi số, công tác thống kê trong các lĩnh vực thuộc phạm vi quản lý nhà nước của bộ	a) Quản lý chung về công nghệ thông tin và công tác thống kê	18.1 Quản lý chung về CNTT và công tác thống kê
115		b) Tích hợp và quản lý Dữ liệu	18.2 Tích hợp và quản lý dữ liệu
116		c) Xây dựng , tích hợp và quản lý Ứng dụng	18.3 Xây dựng , tích hợp và quản lý Ứng dụng
117		d) Quản lý mạng và hệ thống	18.4 Quản lý mạng và hệ thống
118		đ) Quản lý an toàn thông tin	18.5 Quản lý an toàn thông tin
119		e) Tổng hợp Thống kê, Phân tích dữ liệu, Dự báo, Mô phỏng, Báo cáo Hỗ trợ ra quyết định	18.6 Tổng hợp Thống kê, Phân tích dữ liệu, Dự báo, Mô phỏng, Báo cáo Hỗ trợ ra quyết định
120		f) Tổng hợp, báo cáo chỉ số hiệu năng hoạt động (KPIs) của ngành Tài chính	18.7 Tổng hợp, báo cáo chỉ số hiệu năng hoạt động (KPIs) của ngành Tài chính
121	19. Quản lý công tác hợp tác quốc tế	a) Thực hiện hợp tác quốc tế trong các lĩnh vực thuộc phạm vi quản lý nhà nước	19.1 Quản lý hoạt động hợp tác quốc tế 19.2 Quản lý đoàn ra, đoàn vào
122		b) Xây dựng phương án, đàm phán và thực	19.3 Quản lý chương trình, dự

STT	Chức năng	Nhiệm vụ	Nghịệp vụ
		hiện đối với các nội dung về thuế, dịch vụ tài chính, kế toán, kiểm toán, hải quan và các lĩnh vực tài chính khác trong các điều ước quốc tế, thỏa thuận quốc tế theo quyết định của Chủ tịch nước, Chính phủ và Thủ tướng Chính phủ	án có nguồn vốn nước ngoài
123		c) Tổ chức ký kết và thực hiện điều ước quốc tế, thỏa thuận quốc tế về tài chính theo quyết định của Chủ tịch nước, Chính phủ và Thủ tướng Chính phủ	
		d) Đại diện của Chính phủ Việt Nam tại các diễn đàn tài chính quốc tế song phương, đa phương theo phân công của Chính phủ	19.4. Ký kết các điều ước, thỏa thuận quốc tế
124	20. Tổ chức và chỉ đạo thực hiện kế hoạch nghiên cứu khoa học, ứng dụng tiên bộ khoa học, công nghệ quản lý trong các lĩnh vực thuộc phạm vi quản lý của bộ	a) Quản lý khoa học công nghệ trong lĩnh vực tài chính	20.1 Quản lý các chương trình nghiên cứu ứng dụng khoa học công nghệ trong ngành Tài chính
125	21. Quyết định các chủ trương, biện pháp cụ thể và chỉ đạo việc thực hiện cơ chế hoạt động của các tổ chức dịch vụ công; quản lý	a) Quản lý Đơn vị sự nghiệp thuộc bộ	21.1 Quản lý các đơn vị sự nghiệp thuộc bộ

STT	Chức năng	Nhiệm vụ	Nghịệp vụ
	và chỉ đạo hoạt động đối với các tổ chức sự nghiệp thuộc bộ.		
126	22. Quản lý nhà nước đối với các hoạt động của hội và tổ chức phi chính phủ	a) Quản lý đối với các hoạt động của hội và tổ chức phi chính phủ trong các lĩnh vực thuộc phạm vi quản lý của bộ	22.1 Quản lý các hội và tổ chức phi chính phủ trong phạm vi ngành Tài chính
127	23. Thanh tra, kiểm tra, giải quyết khiếu nại, tố cáo; phòng, chống tham nhũng; thực hành tiết kiệm, chống lãng phí trong quản lý và sử dụng tài sản, kinh phí được giao; kiểm tra và theo dõi tình hình thi hành pháp luật tài chính theo quy định của pháp luật; xử lý theo thẩm quyền hoặc kiến nghị cấp có thẩm quyền xử lý theo quy định của pháp luật đối với các hành vi vi phạm pháp luật về chế độ quản lý tài chính, ngân sách và các lĩnh vực khác thuộc phạm vi quản lý của bộ	a) Thanh tra, kiểm tra, giải quyết khiếu nại, tố cáo	23.1 Quản lý tổng hợp về Thanh tra, kiểm tra, khiếu nại, tố cáo 23.2 Quản lý Thanh tra, kiểm tra 23.3 Giải quyết khiếu nại tố cáo
128		b) Phòng chống tham nhũng, phòng chống	23.4 Phòng chống tham nhũng

STT	Chức năng	Nhiệm vụ	Nghịệp vụ
		lãng phí, thực hành tiết kiệm	23.5 Xử lý vi phạm hành chính
129	24. Cải cách hành chính	a) Xây dựng, trình Chính phủ ban hành chương trình đổi mới cơ chế quản lý tài chính công	24.1 Cải cách hành chính, kiểm soát thủ tục hành chính
130		b) Quyết định và chỉ đạo thực hiện chương trình cải cách hành chính của bộ theo mục tiêu và nội dung chương trình cải cách hành chính nhà nước	24.2 Quản lý việc thực hiện các chương trình cải cách hành chính
131	25. Quản lý tổ chức bộ máy, biên chế công chức; vị trí việc làm, cơ cấu công chức theo ngạch, cơ cấu viên chức theo chức danh nghề nghiệp và số người làm việc trong đơn vị sự nghiệp công lập; quyết định luân chuyển, điều động, bổ nhiệm, miễn nhiệm, cách chức, khen thưởng, kỷ luật; chế độ chính sách; đào tạo, bồi dưỡng cán bộ, công chức, viên chức thuộc thẩm quyền theo quy định của pháp luật	a) Quản lý nguồn lực nhân sự	25.1 Quản lý tổ chức, bộ máy, biên chế 25.2 Quản lý cán bộ, công chức, người lao động 25.3. Quản lý thi đua, khen thưởng 25.4 Quản lý đào tạo, bồi dưỡng 25.5 Quản lý chế độ, chính sách, tiền thưởng

STT	Chức năng	Nhiệm vụ	Nghịệp vụ
132	26. Quản lý và tổ chức thực hiện công tác tài chính, tài sản nhà nước, đầu tư phát triển và xây dựng trong toàn ngành thuộc phạm vi quản lý của bộ	a) Quản lý tài chính nội ngành	26.1 Quản lý Tài chính nội ngành
133		b) Quản lý tài sản thuộc ngành Tài chính	26.2 Quản lý Tài sản ngành Tài chính
134		c) Quản lý đầu tư phát triển và xây dựng trong ngành	26.3 Quản lý Đầu tư xây dựng trong ngành Tài chính
135	27. Thực hiện các nhiệm vụ, quyền hạn khác do Chính phủ, Thủ tướng Chính phủ giao	a) Chức năng khác do CP giao phó	27.1 Nghịệp vụ khác từ nhiệm vụ, chức năng khác được CP giao phó
136	28. Quản lý công thông tin Điện tử, Văn bản pháp quy	a) Quản lý Công thông tin điện tử nội bộ ngành	28.1 Xây dựng, cập nhật, quản lý công thông tin điện tử của ngành Tài chính
137		b) Quản lý Văn bản pháp quy	28.2 Quản lý, lưu trữ văn bản pháp quy
138	29. Quản lý Dịch vụ công	a) Quản lý Cổng dịch vụ công một cửa	29.1 Quản lý Cổng dịch vụ công một cửa

STT	Chức năng	Nhiệm vụ	Nghiệp vụ
139		b) Quản lý Công dịch vụ công trực tuyến	29.2 Quản lý Công dịch vụ công trực tuyến
140		c) Quản lý dịch vụ hỗ trợ người dân và doanh nghiệp qua đường giầy nóng, nhắn tin điện thoại, kiosk...	29.3 Quản lý dịch vụ hỗ trợ người dân và doanh nghiệp qua đường dây nóng, nhắn tin điện thoại, kiosk...
141	30. Kiểm tra, Thanh tra, Kiểm toán nội ngành	a) Quản lý Công tác kiểm tra, thanh tra, kiểm toán nội ngành	30.1 Kiểm tra, thanh tra, kiểm toán nội ngành
142	31. Quản lý nội ngành	a) Quản lý Công tác văn phòng	31.1 Quản lý chung (lịch công tác, phòng họp, xe) 31.2 Quản lý hội nghị, cuộc họp 31.3 Báo chí, tuyên truyền, truyền thông 31.4 Tài vụ, quản trị, an toàn an ninh
143		c) Quản lý Công tác pháp chế	31.5 Xây dựng, thẩm định văn bản 31.6 Rà soát, hệ thống hoá văn bản, hợp nhất văn bản pháp quy 31.7 Theo dõi, kiểm tra việc thi hành pháp luật 31.8 Phổ biến, hướng dẫn văn bản pháp luật

STT	Chức năng	Nhiệm vụ	Nghịệp vụ
			31.9 Hỗ trợ pháp lý cho doanh nghiệp
144		d) Quản lý Xây dựng cơ bản	31.10 Quản lý Xây dựng cơ bản
145	32. Thông tin báo cáo ra bên ngoài	32.1 Thông tin báo cáo ra bên ngoài	32.1. Các liên thông kết nối nghiệp vụ và thông tin ngoài ngành

	<ul style="list-style-type: none"> • Quản lý Thu/Chi • Quản lý ngân quỹ • Kế toán và báo cáo
O	<p>Thành phần GFMS khác mà cần phải được đưa vào GFMS của một nước theo yêu cầu và sẵn sàng thực hiện là:</p> <ul style="list-style-type: none"> • Quản lý thu (chủ yếu giao diện với các hệ thống thuế và hải quan) • Quản lý nợ (bao gồm cả nợ trong nước và nước ngoài) • Quản lý mua sắm/ đấu thầu (ghi lại tất cả các thanh toán) • Quản lý kho và tài sản • Hệ thống Thông tin Quản lý Nguồn Nhân lực (HRMIS) + Lương

1.3 Phân tích, đánh giá yêu cầu, nhu cầu đổi mới, liên thông quy trình nghiệp vụ

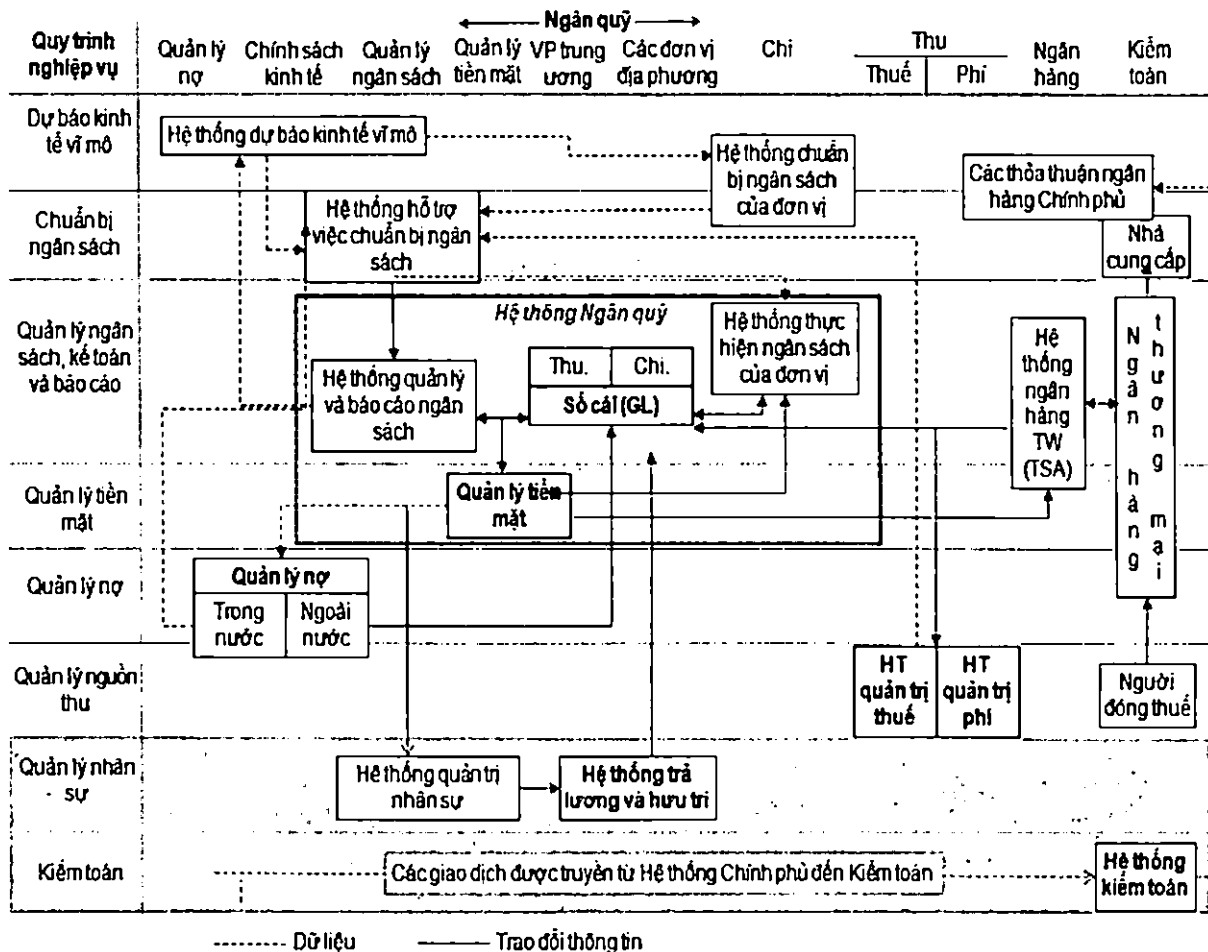

2. Kiến trúc ứng dụng

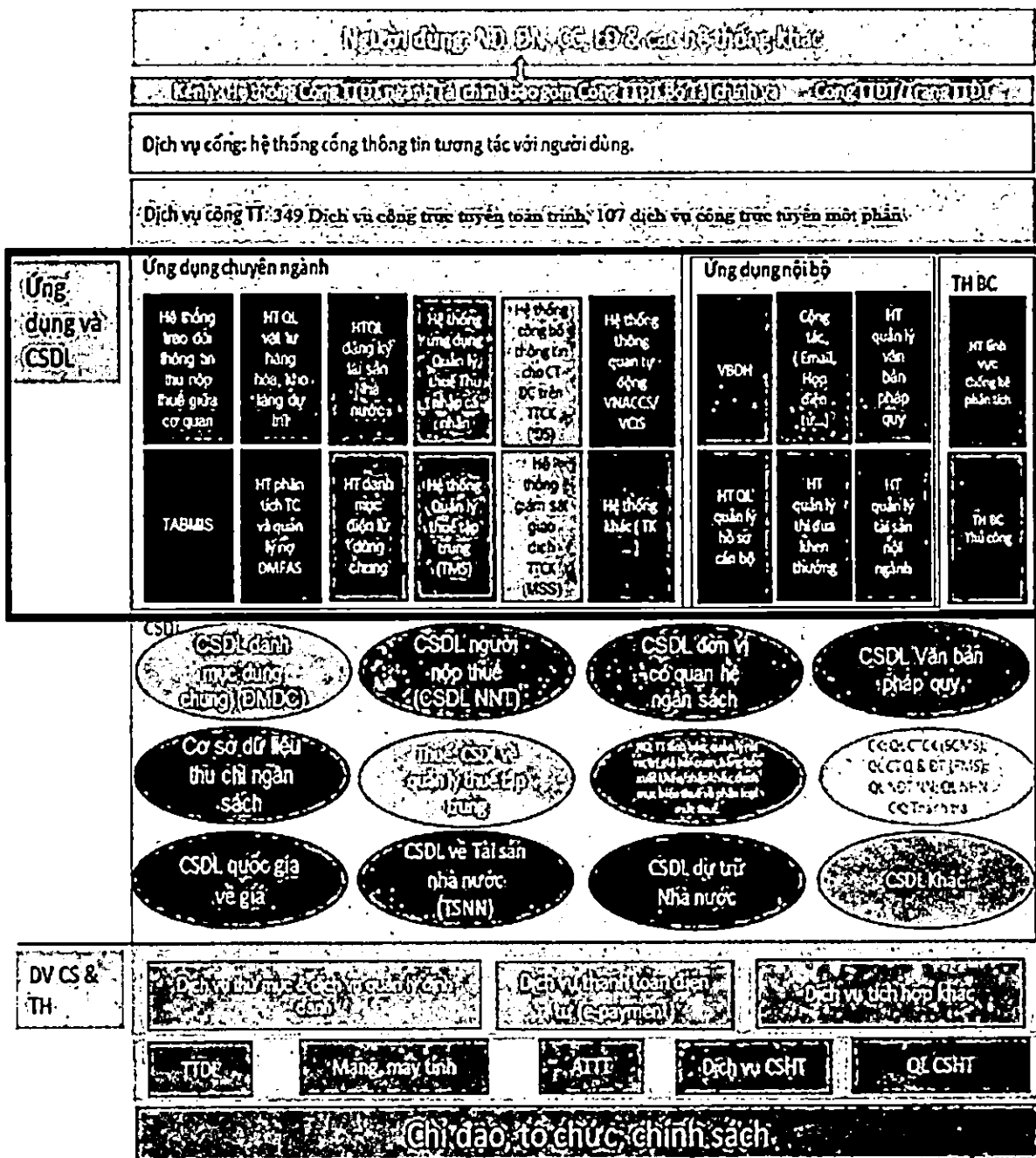

Hình 4: Sơ đồ kiến trúc ứng dụng hiện tại BTC

2.1 Hiện trạng các ứng dụng đang sử dụng

2.1.1. Về công tác chỉ đạo điều hành:

Các thông tin chỉ đạo, điều hành của Lãnh đạo cấp Bộ hầu hết đã được đưa lên Trang/Công thông tin điện tử nội bộ của Bộ Tài chính và các Tổng cục.

2.1.2. Về ứng dụng CNTT nội ngành:

- Về phần mềm kế toán nội bộ: đã được triển khai tại tất cả các đơn vị trong ngành Tài chính. Đặc biệt tại Kho bạc Nhà nước đã được triển khai đầy đủ với cả 4 phân hệ nghiệp vụ là: Quản lý Tài chính – Kế toán; Lập và Phân bổ dự

toán; Lương và các khoản chi cá nhân; Quản lý Ấn chỉ. Nhằm đáp ứng tốt hơn nữa yêu cầu về quản lý kế toán, Bộ Tài chính dự kiến sẽ triển khai ứng dụng Kế toán nội bộ tại các đơn vị và kết nối phục vụ tổng hợp quyết toán, kế toán toàn ngành.

- Về chương trình quản lý văn bản và điều hành: Chương trình Quản lý văn bản và điều hành tại cơ quan Bộ Tài chính (eDocTC) chính thức đưa vào vận hành sử dụng tại tất cả các đơn vị tại trụ sở cơ quan Bộ Tài chính và 04 đơn vị sự nghiệp thuộc Bộ (Trường Bồi dưỡng cán bộ tài chính, Tạp chí Tài chính, Thời báo Tài chính, Viện Chiến lược và Chính sách Tài chính, Trường Bồi dưỡng cán bộ Bộ Tài chính) từ ngày 01/01/2022 theo Thông báo số 982/TB-BTC ngày 22/12/2021 của Lãnh đạo Bộ về việc vận hành chính thức chương trình eDocTC. Đến nay, chương trình eDocTC đã đáp ứng yêu cầu tại Quyết định số 28/2018/QĐ-TTg ngày 12/07/2018 của Thủ tướng Chính phủ về việc gửi nhận văn bản điện tử giữa các cơ quan trong hệ thống hành chính nhà nước, phục vụ công tác điều hành, xử lý tác nghiệp văn bản điện tử trên môi trường mạng áp dụng chữ ký số điện tử tại tất cả các vai trò tại cơ quan Bộ. Ngoài ra, chương trình EdocTC cũng đáp ứng được yêu cầu gửi, nhận văn bản điện tử giữa các đơn vị trong ngành và ngoài ngành tài chính qua Trục liên thông văn bản ngành tài chính.

- Về sử dụng hệ thống thư điện tử: 100% cán bộ, công chức được cấp và thường xuyên sử dụng thư điện tử trong công việc.

- Về quản lý hồ sơ cán bộ: Hệ thống quản lý cán bộ tập trung của Bộ Tài chính được triển khai chính thức từ tháng 9/2021 (hay gọi là phần mềm quản lý cán bộ, viết tắt là phần mềm QLCB) nhằm xây dựng một hệ thống thông tin quản lý cán bộ tiên tiến hiện đại theo mô hình quản lý tập trung, thống nhất toàn ngành Tài chính nhằm phục vụ tốt cho các nghiệp vụ trong công tác tổ chức cán bộ. Hiện nay, cơ sở dữ liệu về công chức, viên chức, người lao động của Bộ Tài chính đang được quản lý trên phần mềm là gần 70.000 hồ sơ cán bộ. Trong thời gian qua, đáp ứng yêu cầu của Bộ Nội vụ, Bộ Tài chính đã chuyển dữ liệu hồ sơ công chức, viên chức của Bộ Tài chính sang CSDLQG về CBCCVV của Bộ Nội vụ. Tuy nhiên, để đảm bảo dữ liệu “Đúng – Đủ - Sạch – Sống” theo yêu cầu của Bộ Nội vụ, vấn đề cần đặt ra các vấn đề cần giải quyết như sau: (i) Phần mềm Quản lý cán bộ được xây dựng theo mẫu 02C kèm theo Quyết định số 02/2008/QĐ-BNV về việc ban hành mẫu biểu hồ sơ cán bộ công chức, viên chức; do đó, để đáp ứng các yêu cầu về dữ liệu theo Thông tư số 06/2023/TT-BNV ngày 05/5/2023 của Bộ Nội vụ, các trường thông tin trên Phần mềm Quản lý cán bộ cần phải có chỉnh sửa, bổ sung trước khi thực hiện việc chuyển đổi; (ii) ngành Tài chính có số lượng hồ sơ cán bộ lớn, việc rà soát, chuẩn hóa dữ liệu yêu cầu đòi hỏi thời gian, nguồn nhân lực đảm bảo các mốc thời gian theo yêu cầu của Bộ Nội vụ.

- Về quản lý thi đua khen thưởng: Bộ Tài chính đã phối hợp với các đơn vị hoàn thành triển khai phần mềm quản lý thi đua khen thưởng cho Bộ Tài chính, 05 Tổng cục (tới cấp Cục), một số đơn vị sự nghiệp thuộc Bộ, hỗ trợ và

quản lý dữ liệu thi đua khen thưởng của tập thể và cá nhân ngành Tài chính. Các phong trào thi đua từ khâu tổ chức đăng ký tham gia đến theo dõi quá trình thực hiện, hỗ trợ tra cứu thông tin và báo cáo chi tiết tình hình công tác thi đua khen thưởng của toàn đơn vị, trợ giúp công tác quản lý xét tặng danh hiệu thi đua, ... được lưu trữ, quản lý trên phần mềm.

- Về quản lý tài sản nội ngành: phần mềm Quản lý tài sản nội ngành tài chính được đưa vào sử dụng từ năm 2017 và được triển khai thống nhất cho toàn ngành Tài chính đáp ứng yêu cầu về quản lý sử dụng tài sản của đơn vị. Ngoài ra, Phần mềm QLTS được tích hợp với phần mềm ĐKTS để báo cáo các loại tài sản thuộc diện Nhà nước quản lý cho Bộ Tài chính (Cục QLCS) để tổng hợp báo cáo Quốc hội. Năm 2023, thực hiện mở rộng Phần mềm QLTS tài chính đáp ứng được các yêu cầu nghiệp vụ đảm bảo kết nối với phần mềm quản lý tài sản công và đáp ứng chế độ tính hao mòn theo Thông tư số 23/2023/TT-BTC ngày 25/4/2023 của Bộ Tài chính về quy định chế độ quản lý, tính hao mòn, khấu hao tài sản cố định tại cơ quan, tổ chức, đơn vị và tài sản cố định do Nhà nước giao cho doanh nghiệp quản lý không tính thành phần vốn nhà nước tại doanh nghiệp và dự kiến tới 30/6/2024 hoàn thành đưa vào sử dụng.

Nhân xét: Đến nay, các ứng dụng CNTT phục vụ các hoạt động nghiệp vụ trong nội bộ Bộ Tài chính cơ bản đáp ứng được nhu cầu người sử dụng. Việc thiết kế, xây dựng các ứng dụng CNTT trong nội bộ Bộ Tài chính đều bảo đảm khả năng tích hợp, trao đổi thông tin trong toàn ngành Tài chính. Một số ứng dụng phục vụ nghiệp vụ về ngân sách, kế toán nhà nước còn cơ bản dựa vào TABMIS mà chưa hình thành được một hệ thống tổng thể quản lý tài chính công theo các mô hình tham chiếu quốc tế.

2.2.3. Ứng dụng tổng hợp báo cáo:

Hiện nay các hệ thống báo cáo được chia thành 3 nhóm:

- Nhóm 1: Báo cáo trong các hệ thống thông tin cốt lõi: các hệ thống thông tin cốt lõi đều có hợp phần báo cáo nhằm phục vụ các nghiệp vụ báo cáo.

- Nhóm 2: Báo cáo tổng hợp thống kê: hệ thống báo cáo thống kê của Bộ Tài chính tuân thủ Thông tư số 65/2018/TT-BTC hướng dẫn về Hệ thống chỉ tiêu thống kê ngành Tài chính nhưng cơ bản là sử dụng các công cụ rời rạc, chưa có một hệ thống tích hợp thống kê đầy đủ do chưa hoàn thành xây dựng CSDL quốc gia về tài chính cũng như các CSDL chuyên ngành, các CSDL tổng hợp liên quan để tạo nền tảng hình thành hệ thống dữ liệu tài chính điện tử.

- Nhóm 3: Hệ thống báo cáo hành chính: Theo Quyết định số 559/QĐ-TTg ngày 24/4/2017 của Thủ tướng Chính phủ phê duyệt “Đề án đơn giản hóa chế độ báo cáo trong hoạt động của các cơ quan hành chính nhà nước” và Nghị định số 09/2019/NĐ-CP ngày 24/01/2019 của Chính phủ quy định về chế độ báo cáo của cơ quan hành chính Nhà nước, Trong đó gồm các báo cáo định kỳ, báo cáo chuyên đề, báo cáo đột xuất ... phục vụ cho hoạt động hành chính của cơ quan Nhà nước.”

Nhân xét: Hệ thống tổng hợp báo cáo của Bộ Tài Chính đang được thiết

kế theo các nghiệp vụ riêng rẽ và chưa có một hệ thống tích hợp để triển khai áp dụng khoa học dữ liệu vào phân tích, dự báo phục vụ công tác xây dựng chiến lược, kế hoạch, công tác chỉ đạo, điều hành, Do vậy, nhu cầu này cần được mô tả và triển khai thực hiện trong các hoạt động ứng dụng CNTT liên quan như: CSDL quốc gia về tài chính, các CSDL chuyên ngành,

2.2 Phân tích, đánh giá kết quả triển khai Kiến trúc ứng dụng trong Kiến trúc Chính phủ điện tử cấp bộ, phiên bản 2.0

Kiến trúc ứng dụng trong Kiến trúc tổng thể hướng tới Bộ Tài chính số được phê duyệt tại Quyết định số 2366/QĐ-BTC ngày 31/12/2020 đã được các đơn vị trong ngành triển khai và áp dụng hiệu quả, cụ thể:

Kho bạc nhà nước đã ban hành kiến trúc tổng thể công nghệ thông tin hướng tới Kho bạc số tại Quyết định số 2739/QĐ-KBNN ngày 04/6/2021, trong đó đã xác định được các ứng dụng cốt lõi ngành Kho bạc cần triển khai tập trung triển khai và dự kiến kết quả hoàn thành.

Tổng cục Hải quan đã ban hành kiến trúc tổng thể hướng tới Hải quan số tại Quyết định 2425/QĐ-TCHQ ngày 21/9/2021, trong đó đã xác định được các ứng dụng cốt lõi ngành Hải quan cần triển khai tập trung triển khai và dự kiến kết quả hoàn thành.

Tại cơ quan Bộ, căn cứ Kiến trúc tổng thể hướng tới Bộ Tài chính số, Cục THTK và các đơn vị đã tích cực triển khai và hoàn thành các ứng dụng cốt lõi như: 13 CSDL chuyên ngành tài chính; Trục liên thông văn bản ngành tài chính; Hệ thống quản lý văn bản điều hành; Nền tảng tích hợp chia sẻ dữ liệu ngành tài chính; Nâng cấp Công TTĐT ngành tài chính; Hệ thống quản lý cán bộ....các ứng dụng hoàn thành đã góp phần đẩy nhanh công cuộc chuyển đổi số ngành tài chính.

2.3 Mô tả nhu cầu phát triển hoặc nâng cấp các thành phần ứng dụng

Bộ Tài chính có các nhu cầu về phát triển, nâng cấp các ứng dụng cần thiết cho hoạt động nội bộ và cung cấp dịch vụ công trực tuyến. Ứng dụng ở đây, được phân loại thành các ứng dụng nội bộ, các ứng dụng chuyên ngành, các ứng dụng dùng chung cấp quốc gia và các ứng dụng phục vụ tổng hợp và báo cáo.

- Ứng dụng chuyên ngành:

Thành phần ứng dụng chuyên ngành bao gồm các chức năng nghiệp vụ cấp Bộ để phục vụ cho CPĐT cấp Bộ, mỗi Bộ đều có lĩnh vực nghiệp vụ riêng. Các ứng dụng/HTTT chuyên ngành thường có quy mô kết nối trên toàn quốc. Các Bộ/tỉnh khi triển khai CPĐT phải bảo đảm việc triển khai đồng bộ, kết nối, tránh trùng lặp với các HTTT chuyên ngành. Ví dụ: Hệ thống thông tin hộ chiếu điện tử của Bộ Công an, Hệ thống thông tin quản lý các dự án xây dựng cơ sở hạ tầng giao thông vận tải của Bộ Giao thông vận tải, Hệ thống đăng ký doanh nghiệp quốc gia của Bộ Kế hoạch và Đầu tư, Hệ thống thông tin thống kê về xây dựng của Bộ Xây dựng,...

Danh mục các hệ thống thông tin chuyên ngành được thường xuyên cập nhật và công bố công khai theo quy định tại Thông tư số 25/2014/TT-BTTTT ngày 30/12/2014 của Bộ trưởng Bộ Thông tin và Truyền thông quy định về triển khai các hệ thống thông tin có quy mô và phạm vi từ Trung ương đến địa phương.

- Ứng dụng nội bộ:

Thành phần này bao gồm các ứng dụng phục vụ công tác quản lý, điều hành, hỗ trợ các hoạt động trong nội bộ các CQNN. Những ứng dụng tiêu biểu của nhóm này, bao gồm: Quản lý tài chính; Quản lý tài sản; Quản lý CBCC; Quản lý KHCN; Quản lý văn bản và điều hành nội bộ;.

- Ứng dụng về tổng hợp và báo cáo:

Các ứng dụng này tổng hợp thông tin về chuyên ngành, kinh tế-xã hội, cung cấp cho lãnh đạo nhằm hỗ trợ cho quy trình ra quyết định.

- Ứng dụng cấp quốc gia:

Thành phần này thể hiện các ứng dụng quy mô quốc gia được các Bộ sử dụng. Các ứng dụng này được cung cấp bởi các HTTT và CSDLQG. Danh mục các HTTT/CSDLQG được cập nhật thường xuyên theo các Chương trình quốc gia về ứng dụng CNTT trong hoạt động của CQNN do Thủ tướng Chính phủ phê duyệt.

- Các dịch vụ chia sẻ và tích hợp:

Các dịch vụ này được sử dụng để hỗ trợ các ứng dụng lớp trên và CSDL. Đây là các dịch vụ có thể dùng chung, chia sẻ giữa các ứng dụng trong quy mô Bộ, điều này làm giảm đầu tư trùng lặp, lãng phí, thiếu đồng bộ. Mặt khác, một trong các chức năng quan trọng của các dịch vụ nhóm này là để kết nối, liên thông, tích hợp các ứng dụng. Một số dịch vụ tiêu biểu của nhóm này, bao gồm:

+ **Dịch vụ thư mục:** Dịch vụ thư mục cung cấp cho người dùng một phương thức truy vấn đơn giản mà người dùng có thể sử dụng từ khóa như tên, mã để tìm kiếm thông tin lưu trong máy chủ thư mục. Ví dụ, để đạt được mục tiêu tích hợp mật khẩu, tài khoản, các CQNN có thể sử dụng dịch vụ thư mục để xây dựng tài khoản cho nhân viên đến định danh tài khoản/mật khẩu khác nhau trong các hệ thống khác nhau (công thông tin điện tử, thư điện tử, đăng nhập một lần,..). Dịch vụ thư mục có thể cung cấp một cơ chế thuận tiện hơn cho người sử dụng và người quản trị để quản lý tài khoản của họ.

+ **Dịch vụ quản lý định danh:** Dịch vụ này cung cấp một cơ chế cho phép các hệ thống CPĐT nhận dạng người sử dụng. Một số cơ chế có thể được áp dụng để đảm bảo định danh xác định, ví dụ: định danh/mật khẩu cộng với mã xác nhận, hạ tầng khóa công khai, sinh trắc học... Bất kỳ cơ chế định danh nào được sử dụng, việc định danh sẽ tuân theo thủ tục tương tự và do đó, những cơ chế này có thể được xây dựng thành các dịch vụ dùng chung. Khi hệ thống CPĐT cần định danh người sử dụng, nó có thể sử dụng dịch vụ dùng chung này để hoàn thành việc xác định người sử dụng.

+ **Dịch vụ xác thực:** Xác thực là quá trình để xác nhận sự thật của các thực thể. Trong hệ thống CPĐT, không chỉ cần xác thực người dùng mà còn cần xác thực các hệ thống. Xác thực người sử dụng là quá trình để định danh người sử dụng; nó có thể tuân theo quy trình tương tự như dịch vụ định danh. Xác thực hệ thống là quá trình để xác định các hệ thống khác có thể sử dụng nguồn lực của hệ thống. Hầu hết các trường hợp, chứng thư của máy chủ sẽ được sinh ra và có giá trị xác thực máy chủ đó. Khi hệ thống cần phải xác thực một hệ thống khác, có thể định hướng lại quá trình đến dịch vụ xác thực dùng chung và dịch vụ chia sẻ sẽ gửi kết quả đến hệ thống CPĐT để hoàn tất quá trình xác thực máy chủ.

+ **Dịch vụ cấp quyền truy cập:** Khi hệ thống hoàn thành quá trình xác thực, nó sẽ căn cứ vào mức độ quyền hạn khác nhau của người sử dụng để cấp quyền cụ thể. Tương tự với quá trình xác thực, khi hệ thống cung cấp các quyền khác nhau cho người sử dụng, nó có thể định hướng lại quá trình dịch vụ cấp quyền và các dịch vụ dùng chung sẽ gửi kết quả đến hệ thống để hoàn tất quá trình cấp quyền truy cập.

+ **Dịch vụ thanh toán điện tử (e-payment):** Dịch vụ này cung cấp công thanh toán điện tử đến các ngân hàng hoặc các tổ chức tài chính phục vụ công dân, doanh nghiệp và CQNN khi xử lý các giao dịch.

+ **Dịch vụ giá trị gia tăng:** Ví dụ như: quản lý quan hệ khách hàng, quản lý hiệu năng,...

+ **Dịch vụ trao đổi thông tin/dữ liệu:** Dịch vụ này cho phép các CQNN trao đổi thông tin. Dịch vụ này thường sử dụng giao diện kế thừa (Legacy Interface) để thiết lập kênh trao đổi với các ứng dụng cũ, các ứng dụng mới thường sử dụng giao thức ngôn ngữ đánh dấu mở rộng (XML) để thực hiện trao đổi.

+ **Dịch vụ tích hợp:** Dịch vụ này nhằm điều phối các ứng dụng hay các dịch vụ để cung cấp các loại dịch vụ mới. Với tích hợp, việc đăng ký và tiếp nhận dịch vụ là cần thiết cùng với dịch vụ thư mục, xác thực/cấp quyền và quản lý tài khoản.

3. Kiến trúc dữ liệu

3.1. Hiện trạng các cơ sở dữ liệu

Ngành Tài chính hiện đang quản lý và vận hành một số CSDL chuyên đề thuộc CSDL quốc gia về tài chính. Ngoài ra, ngành Tài chính cũng đã xây dựng và phát triển một số CSDL chuyên ngành (do các Tổng cục và các Cục quản lý) nhằm đáp ứng yêu cầu quản lý đặc thù ngành của đơn vị, cụ thể như sau:

3.1.1. Cơ sở dữ liệu chuyên đề thuộc CSDL về Tài chính:

Theo Đề án “Xây dựng Cơ sở dữ liệu quốc gia về Tài chính” và Quyết định số 2575/QĐ-BTC ngày 15/12/2017 quy định Danh mục cơ sở dữ liệu chuyên ngành của Bộ Tài chính gồm 12 CSDL: quản lý Thuế; quản lý Kho bạc; quản lý Hải quan; quản lý Chứng khoán; quản lý Giá; quản lý thu - chi ngân

sách nhà nước; quản lý dự trữ Nhà nước; quản lý Bảo hiểm; quản lý Nợ công; quản lý Tài sản công; quản lý, giám sát vốn nhà nước tại doanh nghiệp; Danh mục điện tử dùng chung ngành Tài chính.

- Đến nay, đã có 10 CSDL chuyên ngành hoàn thành xây dựng và đưa vào triển khai sử dụng, gồm: CSDL thu - chi ngân sách nhà nước; CSDL chuyên ngành Thuế; Kho bạc; Hải quan; Chứng khoán; Bảo hiểm; CSDL quốc gia về giá; CSDL quản lý tài sản công; CSDL quản lý, giám sát vốn nhà nước tại doanh nghiệp; Danh mục điện tử dùng chung ngành Tài chính phiên bản 6.0

- Có 02 CSDL chuyên ngành đang trong giai đoạn xây dựng chủ trương đầu tư gồm: CSDL quản lý Nợ công; CSDL chuyên ngành quản lý Dự trữ nhà nước.

Các Hệ thống thông tin, CSDL chuyên ngành thuộc Đề án Xây dựng CSDL quốc gia về Tài chính được xây dựng với định hướng chú trọng đến việc kết nối, chia sẻ dữ liệu với các đơn vị thuộc ngành Tài chính như sau:

(1) CSDL chuyên ngành quản lý Thu - chi NSNN: Cục THTK đã hoàn thành xây dựng Kho dữ liệu NSNN và đưa vào vận hành sử dụng từ năm 2018 với phạm vi kết nối, chia sẻ và cấp quyền khai thác sử dụng trong cả nước. Kho NSNN đang được quản trị, vận hành, hỗ trợ người sử dụng để đảm bảo khả năng tổng hợp được đầy đủ các yêu cầu thông tin, dữ liệu về ngân sách đáp ứng yêu cầu quản lý, chỉ đạo, điều hành của đơn vị và của Bộ Tài chính;... Bộ Tài chính đã phê duyệt Quyết định số 1416/QĐ-BTC ngày 12/7/2022 về việc phê duyệt dự án “Xây dựng CSDL tổng hợp về Tài chính giai đoạn 1”, Cơ sở dữ liệu tổng hợp về Tài chính giai đoạn 1 xây dựng trên cơ sở mở rộng, nâng cấp kho dữ liệu ngân sách nhà nước (NSNN) bao gồm bổ sung các nhóm chức năng. Dự án hiện đang được Cục THTK chủ trì phối hợp với các đơn vị triển khai thực hiện trong giai đoạn 2022-2024 và đang trong quá trình xây dựng phần mềm.

(2) CSDL chuyên ngành quản lý Thuế: Tổng cục Thuế đã hoàn thành xây dựng và đưa vào sử dụng Kho dữ liệu ngành thuế (DW) từ năm 2018 để hỗ trợ công tác nghiệp vụ, công tác quản lý thuế, công tác chỉ đạo/điều hành và ra quyết định. Đến nay, hệ thống đã phân quyền cho hơn cho 2.500 người sử dụng tại 63 Cục Thuế và Tổng cục Thuế để tham gia hệ thống. TCT đang có kế hoạch nâng cấp bổ sung trên Kho dữ liệu 124 báo cáo động và tinh để đáp ứng yêu cầu về cơ chế chính sách.

(3) CSDL chuyên ngành quản lý Kho bạc: KBNN xây dựng CSDL chuyên ngành quản lý Kho bạc theo dự án: “Nâng cấp và triển khai Kho dữ liệu và công cụ thống kê, phân tích nghiệp vụ - Kho dữ liệu” và triển khai cho người sử dụng từ tháng 11/2018. Hiện nay, KBNN đang tiếp tục duy trì, phát triển và nâng cấp và mở rộng hệ thống KDL để bổ sung thêm nguồn dữ liệu chi đầu tư, bổ sung một số chức năng đáp ứng yêu cầu quản lý và tăng cường năng lực lưu trữ.

(4) CSDL chuyên ngành quản lý Hải quan: TCHQ hoàn thành xây

dựng và đưa vào sử dụng án xây dựng Hệ thống thông tin hỗ trợ ra quyết định nghiệp vụ Hải quan từ tháng 10/2017. Hiện nay, TCHQ đang thực hiện Kế hoạch thuê dịch vụ CNTT thực hiện Hải quan số nhằm nâng cấp, hiện đại hóa ngành hải quan, bao gồm nội dung xây dựng CSDL lưu trữ tập trung, thống nhất và xử lý thông minh, phục vụ mục tiêu yêu cầu quản lý nhà nước về hải quan; chuẩn hóa dữ liệu toàn bộ hệ thống để có khả năng kết nối với các Bộ, ngành và các cơ quan có liên quan.

(5) CSDL chuyên ngành quản lý Chứng khoán: UBCKNN đã hoàn thành dự án xây dựng CSDL chuyên ngành quản lý Chứng khoán (Dự án Xây dựng hệ thống trao đổi và tích hợp các CSDL của UBCKNN – Trục tích hợp SOA) từ năm 2018. Hệ thống thực hiện chức năng trao đổi và tích hợp các CSDL của UBCKNN. Trục tích hợp SOA đã tích hợp các CSDL hiện có của UBCKNN để cung cấp và chia sẻ thông tin, dữ liệu giữa các hệ thống CNTT nhanh chóng, chính xác, kịp thời, hỗ trợ các đơn vị nghiệp vụ của UBCKNN trong công tác quản lý về chứng khoán và thị trường chứng khoán.

(6) CSDL chuyên ngành quản lý Giá: CSDL quốc gia về giá đã được thực hiện theo 2 giai đoạn như sau:

+ Giai đoạn 1 của dự án đã hoàn thành đưa phần mềm vào vận hành chính thức từ ngày 01/7/2018.

+ Giai đoạn 2: Mở rộng phạm vi tích hợp triển khai phần còn lại của ngành Tài chính và các đơn vị ngoài ngành Tài chính nhằm đáp ứng toàn diện các yêu cầu quản lý nhà nước về giá. Giai đoạn 2 của dự án đã hoàn thành đưa phần mềm vào vận hành chính thức từ ngày 01/11/2021. Hiện nay, CSDL quốc gia về giá giai đoạn 2 đã thực hiện cấp 518 tài khoản cho người dùng, hệ thống cung cấp các nội dung báo cáo tổng hợp, toàn diện và kịp thời để đưa ra được các giải pháp phù hợp giúp bình ổn giá cả thị trường, kiểm soát lạm phát; ...

(7) CSDL chuyên ngành quản lý Nợ công: Năm 2018, Cục QLN thực hiện dự án mua Bản quyền và cài đặt phần mềm hệ thống phân tích tài chính và quản lý nợ phiên bản 6.0 – DMFAS 6.0, Cục QLN đã phối hợp với UNCTAD để xây dựng dự thảo hợp đồng. Trong quá trình đàm phán điều khoản thanh toán trong hợp đồng với UNCTAD phát sinh khó khăn vướng mắc về việc yêu cầu bảo lãnh tạm ứng và các rủi ro còn tồn tại của việc triển khai hợp đồng mua bản quyền nâng cấp, Cục QLN đã trình báo cáo Bộ phê duyệt dừng triển khai dự án vào năm 2021 và hiện đang thực hiện xây dựng và triển khai Đề án đẩy mạnh ứng dụng công nghệ thông tin trong quản lý nợ công.

(8) CSDL chuyên ngành quản lý Tài sản công: CSDL chuyên ngành quản lý TSC được Cục QLCS thực hiện trên cơ sở thực hiện Dự án “Nâng cấp CSDL quốc gia về tài sản công”, trong năm 2021, Cục QLCS đã hoàn thành việc xây dựng, triển khai Dự án, gồm: (i) Phần mềm Quản lý tài sản công, (ii) Kho CSDL quốc gia về tài sản công cho các Bộ, ngành, địa phương trên phạm vi cả nước. Hiện nay, các Bộ, ngành, địa phương đang thực hiện cập nhật dữ liệu về tài sản công theo quy định của Luật Quản lý, sử dụng tài sản công vào

Phần mềm Quản lý tài sản công để phục vụ Báo cáo tình hình quản lý, sử dụng tài sản công, Báo cáo tài chính nhà nước hằng năm.

(9) CSDL chuyên ngành Bảo hiểm: Cục QLBH thực hiện theo Dự án Hệ thống thông tin quản lý và giám sát hoạt động kinh doanh bảo hiểm nhằm xây dựng được hệ thống CSDL tập trung cho thị trường bảo hiểm, để trao đổi thông tin giữa các đơn vị thuộc Cục QLBH và tích hợp các hệ thống liên quan để thu thập dữ liệu, kết nối với các Doanh nghiệp bảo hiểm (DNBH) và chia sẻ dữ liệu một cách linh hoạt thống nhất, hình thành CSDL tích hợp làm cơ sở để áp dụng các công cụ tiên tiến nhất. Dự án đã đưa vào sử dụng hoàn thành năm 2022 và đưa vào sử dụng từ Quý 1/2023.

(10) CSDL chuyên ngành quản lý, giám sát vốn nhà nước tại doanh nghiệp: CSDL chuyên ngành quản lý, giám sát vốn nhà nước tại doanh nghiệp thực hiện theo dự án: “Hệ thống giám sát vốn nhà nước tại doanh nghiệp triển khai tập trung tại Bộ Tài chính” để quản lý hoạt động của doanh nghiệp đang nắm giữ vốn nhà nước, kiểm soát tình hình hoạt động của doanh nghiệp, từ đó tổng hợp được số liệu trên các báo cáo từ nhiều đơn vị, phục vụ công tác điều hành, hỗ trợ cho các cấp Lãnh đạo trong việc ra quyết định, đồng thời tạo lập CSDL chuyên ngành quản lý, giám sát vốn nhà nước tại doanh nghiệp. Hệ thống thông tin quản lý, giám sát vốn nhà nước tài chính doanh nghiệp đã đi vào vận hành chính thức từ đầu năm 2022.

(11) CSDL chuyên ngành quản lý Dự trữ nhà nước: Hiện nay, nội dung xây dựng CSDL chuyên ngành quản lý Dự trữ nhà nước, TCDT đang làm thủ tục trình chủ trương đầu tư trên cơ sở nâng cấp CSDL Dự trữ Nhà nước cùng với hệ thống thông tin báo cáo Dự trữ Nhà nước. Khi được phê duyệt chủ trương đầu tư, Tổng cục DTNN sẽ triển khai các bước tiếp theo để Xây dựng CSDL chuyên ngành quản lý dự trữ nhà nước.

(12) CSDL danh mục điện tử dùng chung ngành Tài chính: Hệ thống đã được Cục THPTK chủ trì xây dựng và hoàn thành nâng cấp CSDL DMDC 6.0. Hệ thống nâng cấp đã được đưa vào vận hành chính thức, thực hiện kết nối, chia sẻ dữ liệu danh mục giữa các hệ thống công nghệ thông tin thuộc Bộ đảm bảo về tích hợp, chia sẻ dữ liệu về danh mục (Masters data) trong ngành tài chính và giữa ngành tài chính với các Bộ, ngành, địa phương.

(13) Xây dựng CSDL tổng hợp về Tài chính giai đoạn 1: Bộ Tài chính đã phê duyệt Quyết định số 1326/QĐ-BTC ngày 14/7/2021 của Bộ trưởng Bộ Tài chính về việc phê duyệt chủ trương đầu tư dự án “Xây dựng CSDL tổng hợp về Tài chính giai đoạn 1”; Quyết định số 1416/QĐ-BTC ngày 12/7/2022 về việc phê duyệt dự án “Xây dựng CSDL tổng hợp về Tài chính giai đoạn 1”. Dự án đang được Cục THPTK chủ trì phối hợp với các đơn vị triển khai thực hiện trong giai đoạn 2022-2024, Hiện nay, CSDL tổng hợp về Tài chính giai đoạn 1 đang trong quá trình xây dựng phần mềm.

3.2. Hiện trạng kết nối, chia sẻ dữ liệu

Hệ thống các ứng dụng CNTT trong giai đoạn vừa qua đã được ngành

Tài chính đầu tư, triển khai xây dựng chủ yếu là các CSDL ứng dụng cho các bài toán nghiệp vụ quản lý của ngành theo mô hình xử lý giao dịch trực tuyến OLTP (viết tắt của Online Transaction Processing) đã đáp ứng các yêu cầu hỗ trợ nghiệp vụ để kiểm soát và vận hành các nghiệp vụ quản lý chuyên ngành, thiết yếu thực hiện hàng ngày tại cấp quản lý của ngành Tài chính. Trong đó có các ứng dụng nền tảng sử dụng chung trong toàn quốc thực hiện kết nối, chia sẻ dữ liệu giữa các cấp quản lý trong ngành Tài chính (từ Trung ương, đến tỉnh, đến huyện) và kết nối chung giữa các hệ thống nền tảng giữa Bộ Tài chính với các Bộ, ngành, địa phương.

Việc thực hiện kết nối, chia sẻ dữ liệu giữa các đơn vị trong và ngoài ngành Tài chính đã được thực hiện từ rất sớm (bắt đầu từ năm 2007) và ngày càng mở rộng về số lượng đơn vị tham gia kết nối, chia sẻ; tần suất kết nối, chia sẻ; loại dữ liệu chia sẻ. Hiện toàn ngành có khoảng 31 kết nối, chia sẻ dữ liệu giữa các đơn vị: 17 kết nối, chia sẻ dữ liệu giữa các đơn vị trong ngành Tài chính với các đơn vị ngoài ngành và 14 kết nối, chia sẻ dữ liệu giữa các đơn vị trong ngành Tài chính với nhau.

Các nền tảng CSDL kết nối, chia sẻ dữ liệu giữa các đơn vị trong ngành Tài chính chủ yếu được triển khai thực hiện ở các cơ quan, đơn vị như: Ngành Thuế, Kho bạc, Hải quan, khối cơ quan Bộ. Một số kết nối, chia sẻ dữ liệu tiêu biểu trong ngành gồm: kết nối, liên thông văn bản điện tử thông qua trực liên thông văn bản điện tử ngành Tài chính; kết nối, chia sẻ thông tin số thu ngân sách nhà nước qua Hệ thống kết nối, chia sẻ dữ liệu số ngành Tài chính (trước đây gọi là hệ thống Trung tâm trao đổi thông tin thu NSNN tại Bộ Tài chính); kết nối, chia sẻ dữ liệu thuộc Cơ sở dữ liệu danh mục dùng chung ngành Tài chính với các đơn vị trong ngành qua Hệ thống kết nối, chia sẻ dữ liệu số ngành Tài chính; kết nối, chia sẻ thông tin về trạng thái hoạt động của doanh nghiệp, thông tin đăng ký doanh nghiệp, đăng ký thu giữa Tổng cục Thuế và Tổng cục Hải quan qua hệ thống T2C (Tax to Customs),....

Xuất phát từ nhu cầu nghiệp vụ của đơn vị và được thực hiện dưới hình thức thỏa thuận/quy chế hợp tác giữa đơn vị chủ quản dữ liệu (ví dụ như: Tổng cục Thuế, Kho bạc Nhà nước, Tổng cục Hải quan) với đơn vị ngoài ngành có nhu cầu khai thác, sử dụng dữ liệu của đơn vị chủ quản dữ liệu và ngược lại. Một số hoạt động kết nối, chia sẻ dữ liệu tiêu biểu gồm: Dịch vụ thanh toán điện tử (e-payment) nhằm kết nối, chia sẻ các thông tin phục vụ thanh toán điện tử liên ngân hàng với Ngân hàng Nhà nước (trong đó Ngân hàng Nhà nước chủ trì mạng thanh toán liên ngân hàng quốc gia quy định chuẩn trao đổi thông tin và cả công cụ phần mềm trao đổi thông tin cho mọi tổ chức thành viên) và thanh toán điện tử giữa Kho bạc Nhà nước với các Ngân hàng thương mại (trên cơ sở thỏa thuận song phương về kỹ thuật và nghiệp vụ); Hệ thống tích hợp nộp thuế điện tử thực hiện kết nối, trao đổi dữ liệu giữa ba cơ quan: Thuế - Kho bạc Nhà nước và Ngân hàng thương mại; Hệ thống liên thông điện tử tự động giữa Hệ thống thông tin quốc gia về đăng ký doanh nghiệp và Hệ thống thông tin đăng ký thuế; Hệ thống trao đổi thông tin doanh nghiệp giữa Tổng cục Thuế và

Bộ Kế hoạch và Đầu tư; Hệ thống trao đổi thông tin liên quan đến nghĩa vụ tài chính về đất đai giữa Tổng cục Thuế và Tổng cục Quản lý đất đai thuộc Bộ Tài nguyên và Môi trường; Hệ thống trao đổi dữ liệu lệ phí trước bạ điện tử giữa Tổng cục Thuế với Cục Cảnh sát giao thông – Bộ Công an; Hệ thống trao đổi thông tin giữa Tổng cục Thuế với Bảo hiểm xã hội Việt Nam; Hệ thống kết nối trao đổi thông tin giữa UBCKNN và Tổng cục Thuế; Hệ thống kết nối giữa Tổng cục Thuế với các tổ chức cung cấp dịch vụ truyền nhận dữ liệu hóa đơn điện tử, tổ chức cung cấp dịch vụ thuế điện tử;...; Triển khai kết nối giữa Bộ Tài chính và các Bộ, ngành, cơ quan và các đơn vị liên quan thông qua Cơ chế một cửa quốc gia,....

Về nền tảng công nghệ - kỹ thuật phục vụ việc kết nối, chia sẻ dữ liệu trong và ngoài ngành được thực hiện theo 02 phương thức: (i) kết nối, chia sẻ dữ liệu trực tiếp thông qua sử dụng dịch vụ web (web service); và (ii) trao đổi thông tin qua trực tích hợp nội bộ của Bộ Tài chính. Hiện nay, các đơn vị trong ngành (Thuế, Hải quan, Kho bạc, Ủy ban Chứng khoán Nhà nước) đã và đang triển khai xây dựng Trực tích hợp phục vụ trao đổi thông tin trong nội bộ hệ thống và giữa hệ thống với các đơn vị trong và ngoài ngành Tài chính.

Thực hiện Quyết định số 714/QĐ-TTg của Thủ tướng Chính phủ Bộ Tài chính đã phê duyệt, Bộ Tài chính phê duyệt Đề án xây dựng CSDL quốc gia về tài chính (Quyết định số 2376/QĐ-BTC ngày 01/11/2016 của Bộ trưởng). Theo đó CSDLQG về Tài chính (Cơ sở dữ liệu tổng hợp về Tài chính) là Cơ sở dữ liệu tập trung, thống nhất, đảm bảo tính liên kết, tích hợp, khả năng kết nối, chia sẻ thông tin, dữ liệu giữa các đơn vị trong ngành Tài chính, giữa Bộ Tài chính với các cơ quan, tổ chức, cá nhân ngoài ngành Tài chính; hỗ trợ xây dựng Chính phủ điện tử (E-Government) ngành Tài chính, hướng tới xây dựng Tài chính số (Digital Finance) dựa trên dữ liệu lớn và dữ liệu mở; tạo nền tảng cho ngành Tài chính tiếp cận, nắm vai trò chủ động, kiến tạo và thực hiện việc chuyển đổi sang nền Tài chính số hiện đại tại Việt Nam.

CSDL tổng hợp về Tài chính là nơi tổng hợp, tích hợp các dữ liệu tài chính quốc gia từ các CSDL chuyên ngành của Bộ Tài chính, các thông tin, dữ liệu chia sẻ từ các bộ, ngành để phát huy tối đa giá trị của dữ liệu phục vụ cho mục đích quản lý về tài chính. Đồng thời CSDL tổng hợp về Tài chính sẽ thực hiện vai trò trung tâm quản lý, điều phối việc truy cập khai thác của người sử dụng, cung cấp các thông tin cho phục vụ công tác quản lý, điều hành và hỗ trợ việc ra quyết định về lĩnh vực ngân sách, tài chính của Bộ Tài chính; thực hiện vai trò là nền tảng cung cấp, kết nối chia sẻ thông tin, dữ liệu với các Bộ, cơ quan ngang bộ, cơ quan thuộc Chính phủ, Ủy ban nhân dân các cấp; các tổ chức, cá nhân khai thác, sử dụng dữ liệu số của cơ quan nhà nước theo quy định của pháp luật. CSDL tổng hợp về Tài chính sẽ được triển khai trên cơ sở áp dụng các thông lệ quốc tế trong quản lý dữ liệu lớn và phân tích dữ liệu.

Trong những năm qua, xuất phát từ nhu cầu thực tế một số đơn vị trong ngành Tài chính đã phát triển các ứng dụng phần mềm cho nhu cầu tác nghiệp của riêng mình, do vậy các ứng dụng này không bảo đảm khả năng tích hợp và

liên thông với nhau một cách tổng thể. Tuy nhiên, tại các đơn vị cấp tổng cục đã có các hệ thống thông tin phục vụ kết nối, tích hợp, chia sẻ dữ liệu. Cụ thể:

- Dịch vụ thanh toán điện tử (e-payment), kết nối trao đổi thanh toán điện tử với Ngân hàng nhà nước và các Ngân hàng thương mại – đây là một trong những hệ thống đầu tiên tích hợp liên hệ thống của Chính phủ và doanh nghiệp, hệ thống do Kho bạc nhà nước triển khai.

- Danh mục dùng chung ngành Tài chính.

- Danh mục dùng chung Kho bạc nhà nước; Dịch vụ Trục tích hợp của Kho bạc nhà nước.

- Hệ thống tích hợp Cơ chế một cửa quốc gia, Cơ chế một cửa ASEAN của Tổng cục Hải quan.

- Hệ thống tích hợp Nộp thuế điện tử của Tổng cục Thuế triển khai dựa trên phương thức kết nối giữa ba cơ quan: Thuế - Kho bạc Nhà nước và Ngân hàng.

- Hệ thống trung tâm trao đổi thông tin thu ngân sách nhà nước tại Bộ Tài chính.

- Hệ thống liên thông điện tử tự động giữa Hệ thống thông tin quốc gia về đăng ký doanh nghiệp và Hệ thống thông tin đăng ký thuế do Tổng cục Thuế và Cơ quan đầu tư triển khai.

Có thể thấy, các ứng dụng tích hợp chia sẻ nói trên đều nhằm phục vụ các nghiệp vụ cụ thể của các đơn vị và chưa nằm trong một tổng thể nền tảng tích hợp của Ngành tài chính. Để hình dung cụ thể hơn và dựa trên hướng dẫn về LGSP của Bộ Thông tin và truyền thông, các dịch vụ chia sẻ tích hợp tại Bộ Tài Chính có hiện trạng như sau:

- Dịch vụ thư mục và dịch vụ quản lý định danh: Đã triển khai cơ bản, tuy nhiên chưa được sử dụng rộng rãi và tích hợp với các hệ thống khác. Ngoài ra, Bộ Tài chính hiện vẫn chưa triển khai tính năng đăng nhập một lần (Single-Sign-On – SSO) để quản lý việc xác thực người dùng của nhiều hệ thống phần mềm có liên quan nhưng hoạt động độc lập với nhau.

- Dịch vụ xác thực và dịch vụ cấp quyền truy cập: Chưa được triển khai tổng thể cho toàn ngành, mặc dù đã có những mô hình xác thực được triển khai thành công tại các đơn vị như Tổng cục thuế (khai thuế điện tử), một cửa quốc gia.

- Dịch vụ thanh toán điện tử (e-payment): Đã được triển khai tại Tổng cục Hải quan, Tổng cục Thuế và Kho bạc nhà nước. Trong đó KBNN là đơn vị đã thực hiện kết nối trao đổi dữ liệu thanh toán điện tử với Ngân hàng Nhà nước và các Ngân hàng thương mại giúp thuận tiện trong công tác thu, chi ngân sách.

3.3. Mô tả nhu cầu về xây dựng các cơ sở dữ liệu hoặc kết nối, chia sẻ dữ liệu (nếu có)

3.3.1. Các dịch vụ chia sẻ và tích hợp

Các dịch vụ này được sử dụng để hỗ trợ các ứng dụng lớp trên và CSDL. Đây là các dịch vụ có thể dùng chung, chia sẻ giữa các ứng dụng trong quy mô Bộ, điều này làm giảm đầu tư trùng lặp, lãng phí, thiếu đồng bộ. Mặt khác, một trong các chức năng quan trọng của các dịch vụ nhóm này là để kết nối, liên thông, tích hợp các ứng dụng. Một số dịch vụ tiêu biểu của nhóm này, bao gồm:

- **Dịch vụ thư mục:** Dịch vụ thư mục cung cấp cho người dùng một phương thức truy vấn đơn giản mà người dùng có thể sử dụng từ khóa như tên, mã để tìm kiếm thông tin lưu trong máy chủ thư mục. Ví dụ, để đạt được mục tiêu tích hợp mật khẩu, tài khoản, các CQNN có thể sử dụng dịch vụ thư mục để xây dựng tài khoản cho nhân viên đến định danh tài khoản/mật khẩu khác nhau trong các hệ thống khác nhau (công thông tin điện tử, thư điện tử, đăng nhập một lần,..). Dịch vụ thư mục có thể cung cấp một cơ chế thuận tiện hơn cho người sử dụng và người quản trị để quản lý tài khoản của họ.

- **Dịch vụ quản lý định danh:** Dịch vụ này cung cấp một cơ chế cho phép các hệ thống CPĐT nhận dạng người sử dụng. Một số cơ chế có thể được áp dụng để đảm bảo định danh xác định, ví dụ: định danh/mật khẩu cộng với mã xác nhận, hạ tầng khóa công khai, sinh trắc học... Bất kỳ cơ chế định danh nào được sử dụng, việc định danh sẽ tuân theo thủ tục tương tự và do đó, những cơ chế này có thể được xây dựng thành các dịch vụ dùng chung. Khi hệ thống CPĐT cần định danh người sử dụng, nó có thể sử dụng dịch vụ dùng chung này để hoàn thành việc xác định người sử dụng.

- **Dịch vụ xác thực:** Xác thực là quá trình để xác nhận sự thật của các thực thể. Trong hệ thống CPĐT, không chỉ cần xác thực người dùng mà còn cần xác thực các hệ thống. Xác thực người sử dụng là quá trình để định danh người sử dụng; nó có thể tuân theo quy trình tương tự như dịch vụ định danh. Xác thực hệ thống là quá trình để xác định các hệ thống khác có thể sử dụng nguồn lực của hệ thống. Hầu hết các trường hợp, chứng thư của máy chủ sẽ được sinh ra và có giá trị xác thực máy chủ đó. Khi hệ thống cần phải xác thực một hệ thống khác, có thể định hướng lại quá trình đến dịch vụ xác thực dùng chung và dịch vụ chia sẻ sẽ gửi kết quả đến hệ thống CPĐT để hoàn tất quá trình xác thực máy chủ.

- **Dịch vụ cấp quyền truy cập:** Khi hệ thống hoàn thành quá trình xác thực, nó sẽ căn cứ vào mức độ quyền hạn khác nhau của người sử dụng để cấp quyền cụ thể. Tương tự với quá trình xác thực, khi hệ thống cung cấp các quyền khác nhau cho người sử dụng, nó có thể định hướng lại quá trình dịch vụ cấp quyền và các dịch vụ dùng chung sẽ gửi kết quả đến hệ thống để hoàn tất quá trình cấp quyền truy cập.

- **Dịch vụ thanh toán điện tử (e-payment):** Dịch vụ này cung cấp công thanh toán điện tử đến các ngân hàng hoặc các tổ chức tài chính phục vụ công dân, doanh nghiệp và CQNN khi xử lý các giao dịch.

- **Dịch vụ giá trị gia tăng:** Ví dụ như: quản lý quan hệ khách hàng, quản lý hiệu năng,...

- **Dịch vụ trao đổi thông tin/dữ liệu:** Dịch vụ này cho phép các CQNN trao đổi thông tin. Dịch vụ này thường sử dụng giao diện kế thừa (Legacy Interface) để thiết lập kênh trao đổi với các ứng dụng cũ, các ứng dụng mới thường sử dụng giao thức ngôn ngữ đánh dấu mở rộng (XML) để thực hiện trao đổi.

- **Dịch vụ tích hợp:** Dịch vụ này nhằm điều phối các ứng dụng hay các dịch vụ để cung cấp các loại dịch vụ mới. Với tích hợp, việc đăng ký và tiếp nhận dịch vụ là cần thiết cùng với dịch vụ thư mục, xác thực/cấp quyền và quản lý tài khoản.

3.3.2. Nền tảng chia sẻ, tích hợp cấp Bộ

Ở một số Bộ lớn, nên xây dựng một nền tảng chia sẻ, tích hợp dùng chung cấp Bộ (LGSP), tối thiểu bao gồm các dịch vụ chia sẻ và tích hợp như đã nêu trên. Thành phần này đóng vai trò là nền tảng CNTT liên cơ quan cho các cục, vụ, viện và các CQNN trực thuộc Bộ. Với nền tảng này, thông tin nghiệp vụ có thể được trao đổi theo chiều ngang và theo chiều dọc giữa các CQNN thuộc Bộ. Thành phần này cũng hoạt động như một công nghiệp vụ, cùng với các dịch vụ cấp Bộ để trao đổi thông tin với các Bộ, tỉnh khác, hoặc với các cơ quan Đảng, các hệ thống thông tin của doanh nghiệp, hay tổ chức khác khi cần thiết.

4. Kiến trúc Công nghệ

4.1. Sơ đồ mạng hiện tại

Hạ tầng truyền thông thống nhất ngành Tài chính đã được xây dựng theo dự án “Cơ sở hạ tầng truyền thông thống nhất ngành Tài chính” được phê duyệt tại Quyết định số 990/QĐ-BTC ngày 29/6/1999, Quyết định 1034/QĐ-BTC ngày 27/02/2006 của Bộ trưởng Bộ Tài chính phê duyệt điều chỉnh, bổ sung dự án và các quyết định điều chỉnh có liên quan. Hiện tại, Bộ Tài chính đã xây dựng thành công hệ thống mạng Core IP/MPLS của riêng ngành Tài chính và MPLS là công nghệ thích hợp, là nền tảng cho hạ tầng mạng đa dịch vụ và ảo hóa; ở thời điểm hiện tại và trong tương lai.

4.1.1. Mô hình hạ tầng truyền thông

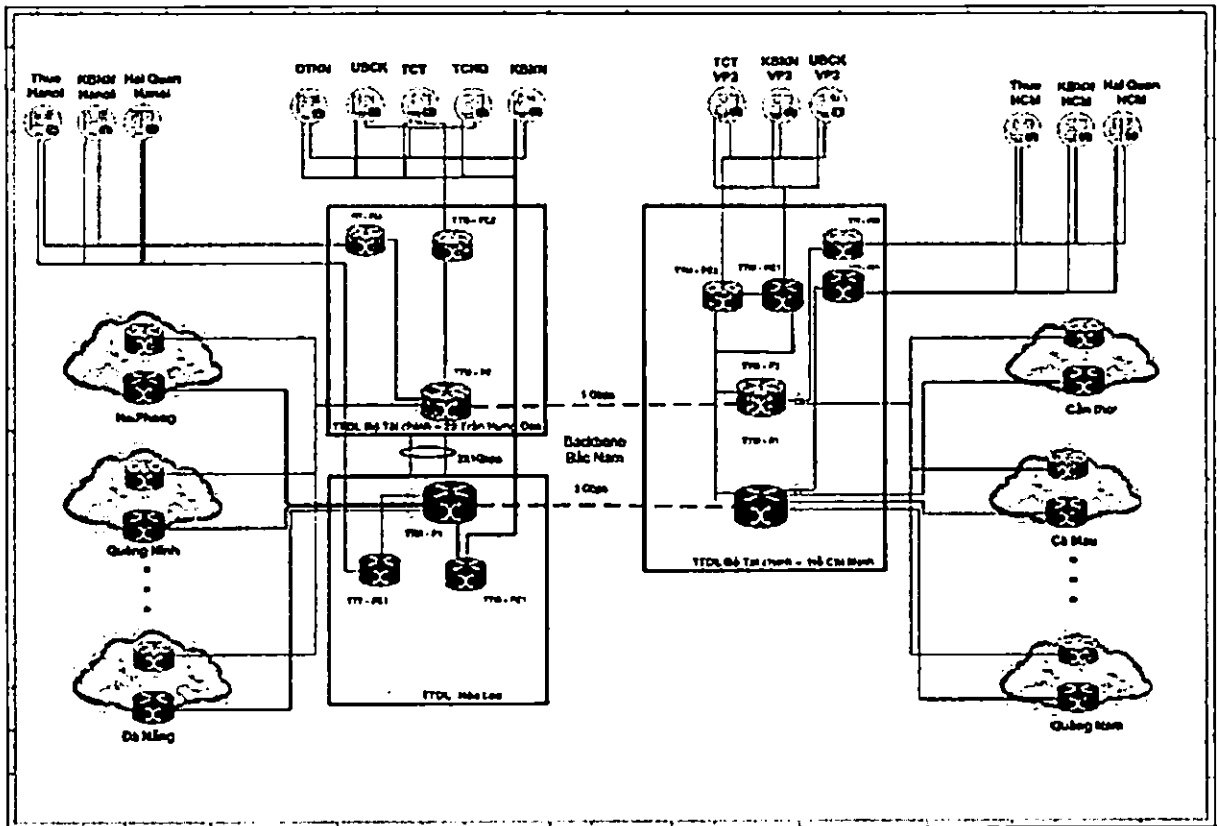

Hình 5: Sơ đồ kết nối mạng truyền thông

Kiến trúc hệ thống mạng theo Mô hình phân lớp bao gồm lớp mạng trực và lớp mạng truy cập. Trong đó, lớp mạng trực (P & PE) bao gồm 02 Trung tâm miền tại Hà Nội và Hồ Chí Minh và 61 Trung tâm tỉnh đặt tại phòng máy của đơn vị cho thuê địa điểm đặt thiết bị thuộc mỗi Tỉnh/Thành phố trực thuộc Trung ương. Lớp mạng truy cập (CE) bao gồm các kết nối từ các đơn vị cấp Trung ương kết nối vào Trung tâm miền Hà Nội/ Hồ Chí Minh, từ các đơn vị cấp Tỉnh/Huyện kết nối vào Trung tâm tỉnh. Lớp mạng truy cập sử dụng nhiều loại kênh truyền khác nhau có giao diện Ethernet.

Trên nền tảng hệ thống mạng kết nối, hệ thống cho phép kết nối các mạng riêng ảo (VPN). Các mạng riêng ảo cho phép người dùng và hệ thống kết nối từ xa. Hiện có các mạng riêng ảo dành cho 6 phân hệ chính, bao gồm Mạng riêng ảo của phân hệ Tài chính (Bộ Tài chính, Sở Tài chính, Phòng Tài chính...), Mạng riêng ảo của phân hệ Thuế (Tổng cục Thuế, Cục Thuế, Chi cục Thuế), Mạng riêng ảo của phân hệ Hải quan (Tổng cục Hải quan, Cục Hải quan, Chi cục Hải quan), Mạng riêng ảo của phân hệ Kho bạc (Kho bạc Nhà nước Trung ương, Tỉnh, Huyện), Mạng riêng ảo của phân hệ Dự trữ Nhà nước (Tổng cục DTNN, Cục DTNN Khu vực, Chi cục DTNN), Mạng riêng ảo của Chứng khoán (UBCK, Sở GDCK, Tổng công ty Lưu ký và Bù trừ Chứng khoán Việt Nam). Bên cạnh đó là mạng riêng ảo phục vụ mục đích chia sẻ dữ liệu giữa các phân hệ thông qua hệ thống máy chủ dùng chung. Ngoài ra, có mạng riêng ảo kết nối trực tiếp các đơn vị ngoài ngành phục vụ việc trao đổi dữ liệu như TABMIS hay kết nối tới Văn phòng Chính phủ.

4.1.2. Môi trường hoạt động

Hệ thống mạng lõi (Core) HTTT gồm 02 trung tâm miền là Trung tâm miền Bắc và Trung tâm miền Nam, cụ thể:

- Trung tâm miền Bắc đặt tại Hà Nội, trong đó một nửa đặt trong Trung tâm dữ liệu (TTDL) tại trụ sở Bộ và một nửa đặt trong TTDL tại Hòa Lạc.
- Trung tâm miền Nam đặt trong trung tâm dữ liệu/phòng máy tại thành phố Hồ Chí Minh.

Hệ thống thiết bị Trung tâm tỉnh đặt tại phòng máy của đơn vị cho thuê địa điểm đặt thiết bị thuộc mỗi tỉnh đã được trang bị UPS, Điều hòa, Máy phát điện đảm bảo hoạt động 24/7 phục vụ toàn ngành.

Các phân hệ cấp Trung ương, Tỉnh: Môi trường đảm bảo hoạt động 24/7.

Các phân hệ cấp huyện: Chủ yếu hoạt động trong giờ hành chính gây ảnh hưởng nhiều đến chất lượng thiết bị và kênh truyền.

(1) An ninh và an toàn hệ thống

Hiện nay Bộ Tài chính và Tổng cục Thuế đã triển khai hệ thống Internet an toàn tập trung với chính sách kèm theo tại trụ sở cơ quan Bộ và Tổng cục Thuế từ cấp Tổng cục đến toàn bộ Cục/Chi Cục Thuế. Các Tổng cục khác đã triển khai hệ thống Internet của đơn vị đến mức Tỉnh (cung cấp cho cả Huyện) với chính sách bảo mật khác nhau.

Đối với lớp mạng trục đã thực hiện triển khai các phương pháp an ninh cơ bản trên mạng trục (Network Hardening). Đối với Trung tâm miền, việc trao đổi dữ liệu với các đơn vị ngoài ngành được thực hiện thông qua thiết bị Firewall để kiểm soát truy cập. Đối với Trung tâm tỉnh, một số tỉnh có nhu cầu kết nối với các đơn vị ngoài ngành như UBND, Sở, Ban, Ngành. Tuy nhiên, Trung tâm tỉnh hiện chưa được trang bị thiết bị bảo mật nên chưa cho phép triển khai. Bên cạnh đó, hệ thống kiểm soát và phân quyền truy cập tập trung cũng chưa được triển khai.

Đối với các phân hệ cấp Trung ương (bao gồm các đơn vị phân hệ cấp Trung ương, Tỉnh (bao gồm các đơn vị cấp Cục và Sở Tài chính) đã trang bị thiết bị bảo mật kiểm soát kết nối vào Hạ tầng truyền thông. Ở phân hệ cấp Huyện đã trang bị thiết bị bảo mật kiểm soát kết nối vào Hạ tầng truyền thông. Phòng Tài chính huyện do đặc thù riêng nên tồn tại những kết nối trực tiếp sang UBND.

Một số phân hệ tồn tại một số kết nối ngoài ngành riêng biệt (Ngân hàng,...) và đã trang bị hệ thống bảo mật để kiểm soát việc trao đổi dữ liệu nhưng chưa thông qua Hạ tầng truyền thông.

Về vấn đề mã hóa kênh truyền, việc mã hóa dữ liệu chưa được tính đến.

Một số thiết bị tường lửa hiện tại gặp vấn đề khi kiểm soát một số ứng dụng dẫn đến người quản trị phải thiết lập chính sách mở toàn bộ cho ứng dụng này (khả năng hỗ trợ ALG).

Về việc trang bị hệ thống phát hiện và phòng chống tấn công (IPS/IDS) ở lớp mạng trục: Chưa triển khai hệ thống giám sát dữ liệu tới mức cao để phát hiện các dấu hiệu tấn công, lỗ hổng, ở lớp mạng truy cập, một số đơn vị đã triển khai thiết bị bảo mật IDS/IDP cho kết nối Internet và cả kết nối vào Hạ tầng truyền thông.

Hệ thống SSL VPN phục vụ các mục đích: Các đơn vị ngoài ngành Tài chính truy cập từ xa vào ứng dụng Tabmis tại trung ương, Kho Ngân sách Nhà nước; Biên tập công điện tử của Bộ; Quản trị vận hành hệ thống hạ tầng CNTT từ Internet; Hỗ trợ kỹ thuật của chuyên gia các hãng.

Thực tế triển khai hệ thống mạng, Bộ Tài chính cũng như các phân hệ đã đảm bảo được việc kiểm soát an ninh trên mạng WAN, kiểm soát an ninh truy cập mạng trục, kiểm soát an ninh kết nối các phân hệ trong ngành và kiểm soát an ninh các đơn vị có kết nối Internet trực tiếp.

(2) Quản trị và vận hành

Với hiện trạng hạ tầng mạng thì BTC cần theo dõi và duy trì 600- 800 kênh truyền mạng diện rộng (WAN), 130 bộ định tuyến (router) tại Trung tâm tỉnh và Trung tâm miền và 70 thiết bị chuyển mạch (switch) tại Trung tâm tỉnh và Trung tâm miền.

Các phân hệ phụ trách phân thiết bị và kênh truyền còn lại.

Hiện nay, Bộ Tài chính và các phân hệ mới chỉ triển khai được hệ thống giám sát băng thông và kênh truyền mức cơ bản, vẫn thiếu hệ thống giám sát chất lượng và hỗ trợ vận hành tập trung.

Một số điểm cần tập trung nghiên cứu thực hiện trong thời gian tới:

- Về kênh truyền và thiết bị: Trong giai đoạn 2010 - 2020, qua khảo sát mô hình ứng dụng của các phân hệ có xu hướng tập trung hóa các ứng dụng về Trung ương và đang phát triển mạnh, khi đó kênh truyền liên tỉnh và Bắc - Nam phải được nâng cấp về băng thông và dự phòng để đảm bảo nhu cầu tập trung ứng dụng của các phân hệ.

- Về quản trị, vận hành: cần tập trung nghiên cứu và triển khai các giải pháp như:

- + Thiết lập hệ thống giám sát tập trung cho toàn bộ mạng Core (Tính cả kết nối đến CE).

- + Hệ thống giám sát (Băng thông, thống kê và phân tích dữ liệu).

- + Hệ thống quản lý truy cập và phân quyền.

- + Hệ thống quản lý các thiết bị tập trung.

- + Hệ thống giám sát và phân tích nguy cơ an ninh.

- + Xây dựng giải pháp kỹ thuật, quy trình hoạt động theo xu hướng phát triển công nghệ giám sát, quản trị tập trung đã được chuẩn hóa (ITIL).

4.2. Hiện trạng hạ tầng CNTT tại Trung tâm dữ liệu/Phòng máy chủ

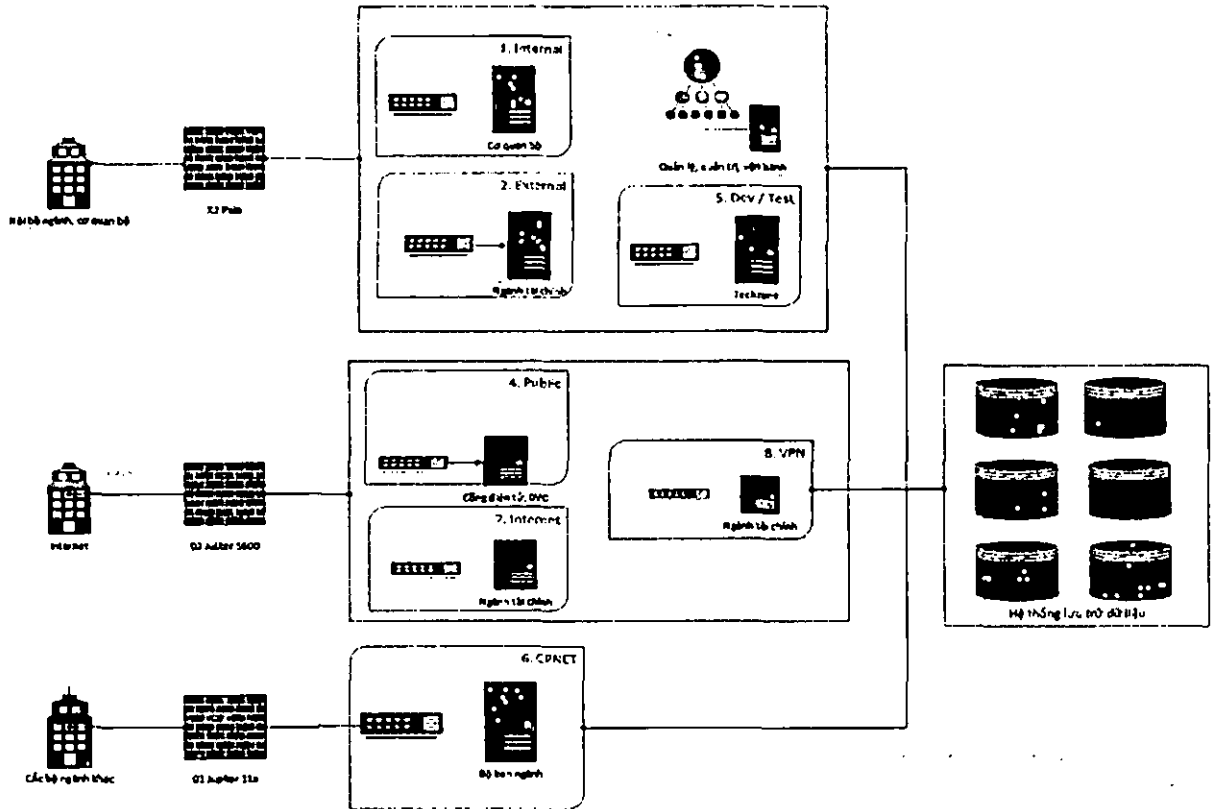

Hình 6: Sơ đồ tổng quát hệ thống máy chủ và phân chia miền dữ liệu

Với hơn 100 server vật lý sử dụng hệ điều hành Windows server 2012, 2016, 2019, AIX, Oracle Linux, được ảo hóa thành khoảng 350 máy chủ ảo để vận hành cho hệ thống dữ liệu nội bộ Bộ tài chính, dữ liệu quốc gia ngành tài chính, phòng máy chủ chia ra thành các vùng dữ liệu nghiệp vụ độc lập

Hệ thống server có 2 nhóm:

- X86 là các dòng server Dell, HP đã được ảo hóa tới 95% trên nền tảng VMW

- Non – X86 sử dụng máy chủ của IBM và Oracle, Nhóm Non – X86 sẽ cấu hình sử dụng nền tảng ảo hóa riêng.

Mục tiêu phát triển hệ thống hạ tầng máy chủ được tính toán để phù hợp nhất với lộ trình phát triển của toàn ngành

Với hệ thống có quy mô rất lớn, dữ liệu quan trọng để đảm bảo bảo mật ngoài các cấu trúc trên, hệ thống còn sử dụng thêm Net Firewall (IPS) và web firewall.

4.3. Hiện trạng hạ tầng CNTT tại các đơn vị

Hiện nay, các đơn vị trong ngành đều có mạng nội bộ (LAN) để phục vụ việc quản lý, triển khai, tổ chức khai thác sử dụng các ứng dụng nội bộ của đơn vị, ứng dụng mức ngành và ứng dụng trên internet. Mạng LAN tại từng đơn vị được phân chia theo các vùng chức năng tùy theo mô hình tổ chức, quản lý nghiệp vụ và yêu cầu về tổ chức, quản lý công nghệ thông tin của mỗi đơn vị.

Mạng LAN tại mỗi đơn vị đều được tổ chức và triển khai theo mô hình tiêu chuẩn, mô hình 1 lớp, 2 lớp hoặc 3 lớp. Tốc độ kết nối từ máy tính của người sử dụng đến các thiết bị trong mạng nội bộ của đơn vị là 100 Mbps hoặc 1 Gbps.

Nhìn chung, mạng LAN của các đơn vị trong ngành đã được xây dựng, triển khai và quản lý theo mô hình tiêu chuẩn. Đáp ứng được các yêu cầu cơ bản về bảo đảm an toàn hệ thống mạng. Tuy nhiên, cần thực hiện một số yêu cầu sau:

- rà soát, đánh giá và có phương án nâng cấp, kiện toàn hạ tầng truyền dẫn để bảo đảm tốc độ kết nối mạng, đáp ứng yêu cầu cho việc triển khai hệ thống ảo hóa hạ tầng máy chủ.

- Kiện toàn và bổ sung các hệ thống, giải pháp công nghệ an toàn thông tin để nâng cao hơn nữa việc bảo mật thông tin, dữ liệu cho đơn vị. Ví dụ: Hệ thống chống tấn công APT, hệ thống quản lý sự kiện tập trung (SIEM), hệ thống quản lý xác thực tập trung cho toàn bộ các ứng dụng, thiết bị CNTT thuộc phạm vi quản lý của đơn vị.

- *Nhận xét:* Hiện nay hệ thống kết nối mạng nội bộ đã bảo đảm phục vụ nhu cầu nghiệp vụ, tuy nhiên trong tương lai cần cho phép một số dịch vụ linh hoạt hơn như BYOD (Bring your own device) cho phép một số người dùng được sử dụng các thiết bị cá nhân với các kết nối được kiểm soát tới các tài nguyên CNTT của ngành. Một ví dụ là việc các lãnh đạo Bộ có thể sử dụng một tablet vừa tham gia hệ thống CNTT của Chính phủ (eCabinet) vừa tham gia các hệ thống tại Bộ.

5. Kiến trúc An toàn thông tin

5.1. Hiện trạng ban hành văn bản về bảo đảm an toàn thông tin mạng, an ninh mạng

Để triển khai các quy định của pháp luật, chỉ đạo, hướng dẫn của cấp có thẩm quyền về an toàn thông tin mạng, an ninh mạng, bảo vệ dữ liệu cá nhân, đến nay, Bộ Tài chính đã ban hành các văn bản sau:

- Quy chế An toàn thông tin mạng và An ninh mạng Bộ Tài chính ban hành theo Quyết định số 1013/QĐ-BTC ngày 19/5/2023; thay thế Quy chế An toàn thông tin mạng Bộ Tài chính ban hành theo Quyết định số 201/QĐ-BTC ngày 12/02/2018. Quy chế này triển khai toàn bộ các văn bản quy phạm pháp luật về an toàn thông tin mạng và an ninh mạng gồm Luật An toàn thông tin mạng, Luật An ninh mạng, các văn bản quy định chi tiết, hướng dẫn các Luật này và các quy định liên quan của Luật Bảo vệ bí mật nhà nước. Quy chế quy định việc phân cấp, ủy quyền triển khai an toàn an ninh mạng cho các đơn vị thuộc Bộ phù hợp, thống nhất với phân cấp, ủy quyền triển khai ứng dụng công nghệ thông tin và tổ chức bộ máy, phương thức làm việc của Bộ Tài chính. Quy chế quy định tổ chức thực hiện các nhiệm vụ an toàn an ninh mạng tại Bộ Tài chính, gồm: Bảo đảm an toàn an ninh mạng đối với hệ thống thông tin, thiết bị xử lý thông tin; Quản lý rủi ro, lỗ hổng, điểm yếu an toàn an ninh

mạng; Giám sát an toàn an ninh mạng; Kiểm tra, đánh giá an toàn an ninh mạng; Ứng phó sự cố an toàn an ninh mạng; Phòng ngừa, xử lý hành vi xâm phạm an ninh mạng; Phổ biến, tuyên truyền, đào tạo, bồi dưỡng về an toàn an ninh mạng; Báo cáo an toàn an ninh mạng. Ngoài các quy định chung áp dụng cho các đơn vị thuộc Bộ Tài chính, Quy chế bao gồm các quy định cụ thể áp dụng riêng cho các đơn vị thuộc Cơ quan Bộ Tài chính, bao gồm các quy định về tài khoản thông tin; máy tính của người dùng; hoạt động của người dùng; hệ thống mạng nội bộ; kết nối Internet; bảo đảm an toàn hệ thống thông tin; kết thúc sử dụng hệ thống thông tin; sao lưu dữ liệu phòng ngừa sự cố.

- Quyết định số 2397/QĐ-BTC ngày 06/11/2023 về việc ban hành Kế hoạch triển khai Chiến lược An toàn, An ninh mạng quốc gia, chủ động ứng phó với các thách thức từ không gian mạng đến năm 2025, tầm nhìn 2030. Kế hoạch này đặt ra các mục tiêu Bộ Tài chính cần đạt được đến năm 2025, tầm nhìn đến năm 2030. Kế hoạch bao gồm các nhiệm vụ thuộc trách nhiệm quản lý nhà nước của Bộ Tài chính như: Ưu tiên bố trí kinh phí từ ngân sách nhà nước để triển khai các nhiệm vụ của Chiến lược theo quy định của pháp luật về đầu tư công, pháp luật về ngân sách nhà nước; Phối hợp với Bộ Nội vụ, Bộ Thông tin và Truyền thông xây dựng cơ chế tiền lương đặc thù cho lực lượng chuyên trách về an toàn thông tin mạng và an ninh mạng trong các cơ quan, tổ chức nhà nước; Tham gia ý kiến với Bộ Thông tin và Truyền thông, Bộ Công an, Bộ Quốc phòng về các văn bản quy định, hướng dẫn về an toàn an ninh mạng. Các nhiệm vụ triển khai công tác bảo đảm an toàn an ninh mạng tại Bộ Tài chính gồm: Xây dựng, ban hành quy định nội bộ về an toàn an ninh mạng; Phát triển nguồn nhân lực an toàn an ninh mạng; Tuyên truyền, nâng cao nhận thức về an toàn an ninh mạng; Bảo đảm an toàn hệ thống thông tin theo cấp độ; Bảo vệ dữ liệu của tổ chức, cá nhân; Triển khai bảo đảm an toàn thông tin theo mô hình 4 lớp; Bảo vệ an ninh mạng đối với hệ thống thông tin; Bảo đảm an toàn, an ninh mạng cho quá trình triển khai Chính phủ điện tử, chuyển đổi số; Triển khai công tác ứng phó sự cố an toàn an ninh mạng; Tạo lập niềm tin số, xây dựng môi trường mạng trung thực, văn minh, lành mạnh và phòng, chống vi phạm pháp luật trên không gian mạng.

- Công văn số 12765/BTC-THTK ngày 21/11/2023 về việc hướng dẫn Phương án bảo đảm an ninh mạng các hệ thống thông tin, phương án ứng phó, khắc phục sự cố an ninh mạng Bộ Tài chính. Hướng dẫn này nhằm triển khai quy định của Nghị định số 53/2022/NĐ-CP ngày 15/8/2022 của Chính phủ quy định chi tiết một số điều của Luật An ninh mạng; được áp dụng cho các chủ quản hệ thống thông tin, đơn vị vận hành hệ thống thông tin, đơn vị chuyên trách an toàn an ninh mạng thuộc Bộ Tài chính.

- Quy chế Bảo vệ dữ liệu cá nhân tại Bộ Tài chính ban hành theo Quyết định số 2813/QĐ-BTC ngày 20/12/2023. Quy chế Bảo vệ dữ liệu cá nhân tại Bộ Tài chính tổ chức triển khai Nghị định số 13/2023/NĐ-CP ngày 17/4/2023 của Chính phủ về bảo vệ dữ liệu cá nhân và các quy định pháp luật khác có liên quan, là cơ sở để Bộ Tài chính và các đơn vị thuộc Bộ triển khai đúng và hiệu

quả các quy định của pháp luật về bảo vệ dữ liệu cá nhân. Quy chế xác định các loại dữ liệu cá nhân được xử lý tại Bộ Tài chính; quy định cụ thể các đơn vị đóng vai trò Bên kiểm soát và xử lý dữ liệu cá nhân; các biện pháp quản lý và biện pháp kỹ thuật nhằm bảo vệ dữ liệu cá nhân được xử lý tại Bộ Tài chính. Cán bộ, công chức, viên chức, người lao động tại Bộ Tài chính cần hiểu và nghiêm túc thực hiện trách nhiệm của mình khi xử lý dữ liệu cá nhân: Không cung cấp, chia sẻ dữ liệu cá nhân đã thu thập cho tổ chức, cá nhân không thuộc phạm vi phải cung cấp theo quy định của pháp luật; Sử dụng máy tính đáp ứng yêu cầu về an toàn an ninh mạng; Mã hóa tệp dữ liệu khi thực hiện trao đổi dữ liệu cá nhân trên môi trường mạng hoặc mang dữ liệu cá nhân ra khỏi cơ quan bằng thiết bị, phương tiện điện tử. Không sử dụng mạng xã hội để trao đổi dữ liệu cá nhân, trừ trường hợp được sự đồng ý của chủ thể dữ liệu; Kiểm soát chặt các phiên bản bản điện tử, bản in chứa dữ liệu cá nhân; Giới hạn truy cập tới dữ liệu cá nhân trong phạm vi các cá nhân có trách nhiệm tham gia kiểm soát và xử lý dữ liệu cá nhân; Xóa, hủy dữ liệu cá nhân đã được lưu giữ khi đã hoàn thành mục đích sử dụng hoặc hết thời hạn lưu trữ; Xóa không thể khôi phục được hoặc hủy các thiết bị chứa dữ liệu cá nhân khi không còn tiếp tục sử dụng.

5.2. Bảo đảm an toàn hệ thống thông tin theo cấp độ

Tình hình xác định cấp độ an toàn hệ thống thông tin Bộ Tài chính đến thời điểm hiện tại:

Chủ quản hệ thống thông tin	SL hệ thống thông tin	Đã phê duyệt cấp độ	Cấp độ 1		Cấp độ 2		Cấp độ 3		Cấp độ 4		Cấp độ 5	
			SL	Đã phê duyệt	SL	Đã phê duyệt	SL	Đã phê duyệt	SL	Đã phê duyệt	SL	Đã phê duyệt
BTC	17	16	0	0	0	0	16	16	1	0	0	0
KBNN	31	31	0	0	12	12	18	18	1	1	0	0
TCT	10	8	0	0	1	1	6	6	3	1	0	0
TCHQ	20	13	0	0	7	6	11	5	2	2	0	0
UBCK	13	13	0	0	5	5	8	8	0	0	0	0
TCĐT	4	0	0	0	2	0	2	0	0	0	0	0
BTC	95	81	0	0	27	24	61	53	7	4	0	0

Công tác xác định cấp độ an toàn hệ thống thông tin Bộ Tài chính hiện tại đang chững lại do nhiều hệ thống thông tin đã trang bị từ nhiều năm, cần nâng cấp, thay thế để đáp ứng yêu cầu của nghiệp vụ và cập nhật về công nghệ, đồng thời đáp ứng các yêu cầu về bảo đảm an toàn an ninh mạng. Việc nâng cấp, thay thế yêu cầu phải nghiên cứu, xây dựng mô hình, hình thành dự án triển khai; dẫn đến chưa thực hiện được thủ tục xác định cấp độ cho hệ thống thông tin.

5.3. Giải pháp, công nghệ bảo đảm an toàn thông tin mạng, an ninh mạng đã triển khai

Bộ Tài chính và các đơn vị thuộc Bộ đã trang bị các giải pháp an toàn an ninh mạng cơ bản như: Tường lửa mạng; Tường lửa ứng dụng; Phòng chống xâm nhập mạng; Phòng chống tấn công từ chối dịch vụ; Phòng diệt mã độc tập trung; Cập nhật bản vá hệ điều hành. Một số đơn vị đã triển khai các giải pháp nâng cao như: Tường lửa cơ sở dữ liệu; Kiểm soát truy cập mạng; Phát hiện các tấn công có chủ đích; Giám sát an toàn hệ thống thông tin và thực hiện kiểm tra, đánh giá an toàn thông tin định kỳ. Tuy nhiên, hiện tại do khó khăn về bố trí kinh phí, Bộ Tài chính vẫn chưa triển khai đầy đủ các giải pháp bảo đảm an toàn thông tin mạng, an ninh mạng để đáp quy định của Thông tư số 12/2022/TT-BTTTT.

6. Công tác quản lý chỉ đạo ứng dụng CNTT và CCHC

Với vai trò là ban chỉ đạo cải cách hành chính của Chính phủ, trong những năm qua, Bộ Tài chính đã bám sát chỉ đạo của Chính phủ, Thủ tướng Chính phủ và các chương trình, kế hoạch của ban chỉ đạo, coi ứng dụng CNTT và CCHC là nhiệm vụ trọng tâm, xuyên suốt và quyết liệt triển khai công tác này một cách đồng bộ, toàn diện trên tất cả các lĩnh vực tài chính. Từ đó tạo ra nhiều thuận lợi cho hoạt động sản xuất kinh doanh cho người dân, doanh nghiệp, góp phần huy động mọi nguồn lực, cải thiện môi trường kinh doanh, nâng cao năng lực cạnh tranh quốc gia.

Năm 2018, Bộ Tài chính là cơ quan đầu tiên trong khối cơ quan thuộc Chính phủ Việt Nam và là 1 trong 31 cơ quan, tổ chức, doanh nghiệp xuất sắc từ các quốc gia và nền kinh tế thành viên được Tổ chức Công nghiệp Điện toán Châu Á - Châu Đại Dương (ASOCIO) bình chọn trao giải thưởng quốc tế “ASOCIO Outstanding User Organization 2018” đối với hạng mục tổ chức ứng dụng CNTT xuất sắc khu vực Châu Á, Châu Đại Dương tại Tokyo, Nhật Bản; Ba năm liên tiếp (2017, 2018, 2019) Bộ Tài chính dẫn đầu bảng xếp hạng kết quả về đánh giá mức độ ứng dụng CNTT và phát triển Chính phủ điện tử của các bộ, cơ quan ngang bộ; Tám năm liên tiếp (từ năm 2013 đến năm 2020) dẫn đầu trong bảng xếp hạng mức độ sẵn sàng cho phát triển và ứng dụng CNTT (Vietnam ICT index) khối các Bộ, cơ quan ngang Bộ. Năm 2021, Bộ Tài chính xếp thứ nhất về mức độ chuyển đổi số cấp bộ, cấp tỉnh. Việc xác định chỉ số đánh giá chuyển đổi số - DTI cấp bộ, tỉnh và quốc gia là nhằm theo dõi, đánh giá một cách thực chất và công bằng kết quả chuyển đổi số hàng năm của các bộ, ngành, địa phương và quốc gia cùng các chiến lược phát triển Chính phủ điện tử hướng tới Chính phủ số, kinh tế số và xã hội số. Tại Phiên họp lần thứ 6 của Ủy ban Quốc gia về chuyển đổi số và Tổ công tác triển khai Đề án 06 của Chính phủ diễn ra ngày 12/07/2023, Bộ Thông tin và Truyền thông đã công bố kết quả đánh giá mức độ chuyển đổi số cấp bộ, cấp tỉnh năm 2022, theo đó, năm 2022 Bộ Tài chính đã giảm 1 hạng và xếp thứ 2 về chỉ số chuyển đổi số - DTI. Một số điểm mốc quan trọng trong chỉ đạo, điều hành công tác ứng dụng CNTT của Bộ Tài chính như sau:

- Đẩy mạnh ứng dụng CNTT trong công tác quản lý văn bản điều hành thông qua việc triển khai chương trình quản lý văn bản và điều hành - eDocTC theo mô hình tập trung thống nhất tới các đơn vị thuộc Bộ Tài chính. Hệ thống đã được triển khai, khai thác sử dụng hiệu quả ở Trụ sở cơ quan Bộ, Tổng cục Thuế, Tổng cục Dự trữ Nhà nước, Kho bạc Nhà nước, Ủy ban Chứng khoán Nhà nước. Toàn bộ văn bản đến, văn bản đi, Tờ trình Lãnh đạo Bộ (trừ các văn bản có nội dung mật) đã được quét, xử lý, lưu trữ trên chương trình Quản lý văn bản và điều hành. Việc gửi, nhận văn bản điện tử giữa cơ quan Bộ và các đơn vị thuộc, trực thuộc Bộ Tài chính cũng được thực hiện hiệu quả thông qua việc kết nối các chương trình quản lý văn bản và điều hành của các đơn vị với Hệ thống trực liên thông văn bản điện tử ngành Tài chính. Bên cạnh đó, việc gửi nhận văn bản điện tử được thực hiện thông suốt với Văn phòng Chính phủ và các Bộ, ngành, địa phương. Từ ngày 01/01/2022 đến 23/5/2024 hệ thống đã xử lý hơn 224.692 văn bản đi và 701.051 văn bản đến cấp Bộ.

- Thúc đẩy tích hợp chữ ký số với chương trình eDocTC để ký số trên văn bản đi phát hành điện tử và Đã thực hiện quét 100% văn bản đến thành tệp điện tử bước đầu áp dụng thay thế gửi văn bản giấy bằng văn bản điện tử có ký số.

- Triển khai ứng dụng CNTT áp dụng công nghệ của cuộc cách mạng 4.0 trong tất cả các lĩnh vực hoạt động nghiệp vụ, hoàn thành nhiệm vụ chính trị của ngành Tài chính.

Nhận xét: Công tác CCHC của Bộ tài chính ngày càng được quan tâm và đi vào nề nếp, chất lượng và hiệu quả công việc ngày một rõ nét, lãnh đạo Bộ tài chính đã quan tâm, chỉ đạo xuyên suốt, Linh hoạt, toàn diện trên tất cả các lĩnh vực tài chính – ngân sách, góp phần giữ vững ổn định, kiềm chế lạm phát, thúc đẩy sự phát triển kinh tế - xã hội. Bộ tài chính luôn coi công tác cải cách thể chế là nhiệm vụ trọng tâm, việc ứng dụng CNTT vào hoạt động của cơ quan hành chính nhà nước ngày càng được nâng lên và phát triển theo hướng hiện đại hóa đáp ứng nhu cầu quản lý nhà nước của Bộ.

7. Ưu điểm, hạn chế

7.1 Ưu điểm

- Hệ thống văn bản hoạch định chiến lược, chương trình hành động xây dựng Bộ Tài chính số cơ bản được ban hành đầy đủ như: Kế hoạch ứng dụng CNTT trong hoạt động của Bộ Tài chính, phát triển Chính phủ số và bảo đảm an toàn thông tin mạng giai đoạn 2021-2025; Kiến trúc Chính phủ điện tử của Bộ Tài chính tại Quyết định số 2445/QĐ-BTC ngày 28/12/2018, Quyết định số 2366/QĐ-BTC ngày 31/12/2020 kiến trúc tổng thể hướng tới Bộ Tài chính số, Kiến trúc CSDL quốc gia về Tài chính tại Quyết định số 585/QĐ-BTC ngày 03/4/2019,...

- Tính đến hết năm 2023, Bộ Tài chính có 774 dịch vụ công trực tuyến, trong đó số DVC toàn trình toàn trình (DVCTT) là 378, DVC một phần là 116, DV cung cấp thông tin cho tổ chức, cá nhân 280 DVCTT. Ngoài ra, Bộ Tài chính đã tích hợp 284 DVCTT lên Cổng DVCQG.

- Hoàn thành trình Bộ ban hành Quyết định số 1333/QĐ-BTC ngày 01/7/2022 (thay thế Quyết định số 494/QĐ-BTC ngày 10/4/2020 về việc ban hành quy định chi tiết một số nội dung về quản lý đầu tư ứng dụng công nghệ thông tin tại các cơ quan hành chính, đơn vị sự nghiệp thuộc Bộ Tài chính).

- Dịch vụ kênh truyền và chỗ đặt thiết bị Trung tâm tinh thuộc HTTT: Cục THTK đã phối hợp cùng với các đơn vị trong ngành duy trì kênh truyền hạ tầng truyền thông ngành tài chính góp phần vào việc đảm bảo các quy trình nghiệp vụ, dữ liệu thông suốt giữa trụ sở Bộ với các Tổng cục cũng như giữa cấp trung ương với cấp địa phương (tỉnh, huyện).

- CSDL quốc gia về Tài chính là cốt lõi, trung tâm của Hệ thống thông tin tài chính quốc gia. Trong năm 2023, dự án CSDL tổng hợp về tài chính giai đoạn 1 sử dụng vốn đầu tư công đã được Cục THTK phối hợp với nhà thầu triển khai dự án đảm bảo tiến độ và chất lượng của dự án.

- Các lĩnh vực Thuế, Hải quan, Kho bạc luôn tiên phong trong thực hiện chuyển đổi số với các kết quả ấn tượng như: Hệ thống khai thuế điện tử đã được triển khai tại 63/63 tỉnh thành phố và 100% chi cục thuế trực thuộc; trên 99% doanh nghiệp sử dụng khai, nộp và hoàn thuế điện tử; hệ thống hoá đơn điện tử triển khai cho 100% doanh nghiệp, tổ chức (851.372 đơn vị) và 100% hộ, cá nhân kinh doanh (65.567 hộ, cá nhân kinh doanh) tại 63 tỉnh, thành phố cả nước. Tính đến ngày 30/12/2023, số lượng hóa đơn điện tử cơ quan Thuế đã tiếp nhận và xử lý là 6,44 tỷ hóa đơn điện tử; trong lĩnh vực hải quan: 250 thủ tục hành chính được thực hiện qua cơ chế một cửa quốc gia...; hệ thống dịch vụ công trực tuyến KBNN bổ sung công trao đổi dữ liệu qua internet với các nhà cung cấp dịch vụ điện, nước, viễn thông.

- Các hệ thống thông tin lớn, cốt lõi của ngành Tài chính (TABMIS, VNACCS/VCIS, TMS,...) tiếp tục được nghiên cứu để triển khai xây dựng thế hệ mới, áp dụng các công nghệ mới hướng tới mục tiêu đến năm 2025 một số lĩnh vực trọng yếu của ngành Tài chính cơ bản hoàn thành việc xây dựng Chính phủ số.

7.1 Hạn chế

- Việc nâng cấp, hoàn thiện hệ thống công nghệ thông tin, trang thiết bị phục vụ chuyển đổi số trong tiếp nhận, giải quyết TTHC còn hạn chế, chưa kịp thời:

- Về cung cấp dịch vụ công trực tuyến:

+ Số lượng dịch vụ công trực tuyến được các bộ công bố, cung cấp cho người dân, doanh nghiệp cao nhưng còn nhiều dịch vụ công trực tuyến không đảm bảo mức độ dịch vụ, nhất là dịch vụ công toàn trình; một số dịch vụ công trực tuyến thực hiện phức tạp, không đơn giản, thuận lợi hơn so với thực hiện trực tiếp hoặc qua bưu chính.

+ Việc xử lý hồ sơ trực tuyến của một số đơn vị còn chậm trễ, thậm chí có hồ sơ không được xử lý hoặc còn để xảy ra tình trạng chậm, muộn cao.

- Về số hóa hồ sơ, kết quả giải quyết thủ tục hành chính: Nhiều giấy tờ, tài liệu đặc thù chuyên ngành phải số hóa nhưng chưa có quy định cụ thể, rõ ràng về cách thức số hóa phù hợp tại pháp luật chuyên ngành nên việc triển khai thực hiện còn lúng túng, thiếu thống nhất, chưa hiệu quả.

- Thói quen, tâm lý, kỹ năng số của một số người dân còn chưa đáp ứng được yêu cầu làm việc trên môi trường số. Công tác tuyên truyền, hướng dẫn của một số cơ quan, đơn vị thực hiện chưa tốt để khuyến khích người dân tham gia thực hiện các dịch vụ công trực tuyến.

- Chưa triển khai xây dựng hệ thống thông tin đối với một số lĩnh vực nghiệp vụ chính của ngành Tài chính như hệ thống lập dự toán ngân sách, hệ thống quản lý, giám sát doanh nghiệp kế toán, kiểm toán,

- Việc đầu tư xây dựng nền tảng chia sẻ, kết nối thông tin giữa các hệ thống thông tin cốt lõi trong toàn ngành chưa được đầu tư tương xứng với tốc độ và quy mô ứng dụng CNTT trong toàn ngành.

- Các ứng dụng tích hợp chia sẻ nói trên đều nhằm phục vụ các nghiệp vụ cụ thể của các đơn vị và chưa nằm trong một tổng thể nền tảng tích hợp của Ngành tài chính. Theo hướng dẫn về LGSP của Bộ Thông tin và truyền thông, các dịch vụ chia sẻ tích hợp tại Bộ Tài Chính có hiện trạng như sau

- Dịch vụ thư mục và dịch vụ quản lý định danh: Đã triển khai cơ bản, tuy nhiên chưa được sử dụng rộng rãi và tích hợp với các hệ thống khác. Ngoài ra, Bộ Tài chính hiện vẫn chưa triển khai tính năng đăng nhập một lần (Single-Sign-On – SSO) để quản lý việc xác thực người dùng của các hệ thống thông tin, phần mềm có liên quan nhưng hoạt động độc lập với nhau.

- Dịch vụ thanh toán điện tử (e-payment): Đã được triển khai tại Tổng cục Hải quan, Tổng cục Thuế và Kho bạc nhà nước. Trong đó KBNN là đơn vị đã thực hiện kết nối trao đổi dữ liệu thanh toán điện tử với Ngân hàng Nhà nước và các Ngân hàng thương mại giúp thuận tiện trong công tác thu, chi ngân sách.

- Dịch vụ trao đổi thông tin/dữ liệu và Dịch vụ tích hợp: Chưa có một hệ thống tích hợp các dữ liệu của toàn ngành phục vụ thông tin điều hành của lãnh đạo Bộ Tài chính.

- Hiện nay Bộ Tài chính đã xây dựng được hạ tầng truyền thông tương đối hiện đại, phục vụ các nhu cầu nghiệp vụ trong ngành. Tuy nhiên trong tương lai, việc chuyển đổi sang một hệ thống thông tin mở hơn đòi hỏi hạ tầng truyền thông cần được kết nối linh hoạt và có kiểm soát tới các hạ tầng công cộng, trong trường hợp sử dụng các dịch vụ thuê ngoài hạ tầng (máy chủ và dịch vụ đám mây của các trung tâm dữ liệu ngoài ngành).

VII. KIẾN TRÚC MỤC TIÊU

1. Sơ đồ kiến trúc tổng thể

1.1 Sơ đồ tổng quát Chính phủ điện tử, hướng tới Chính phủ số

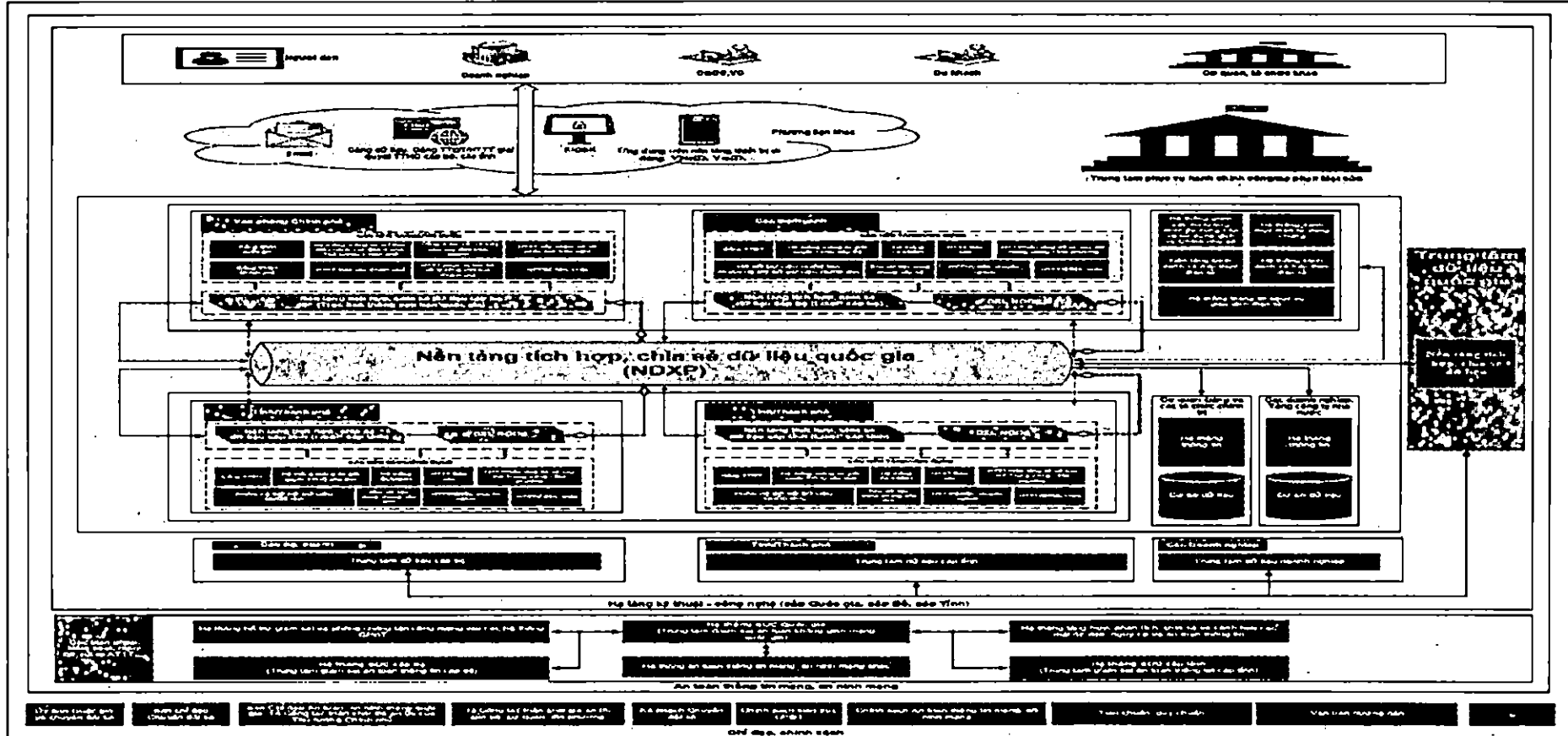





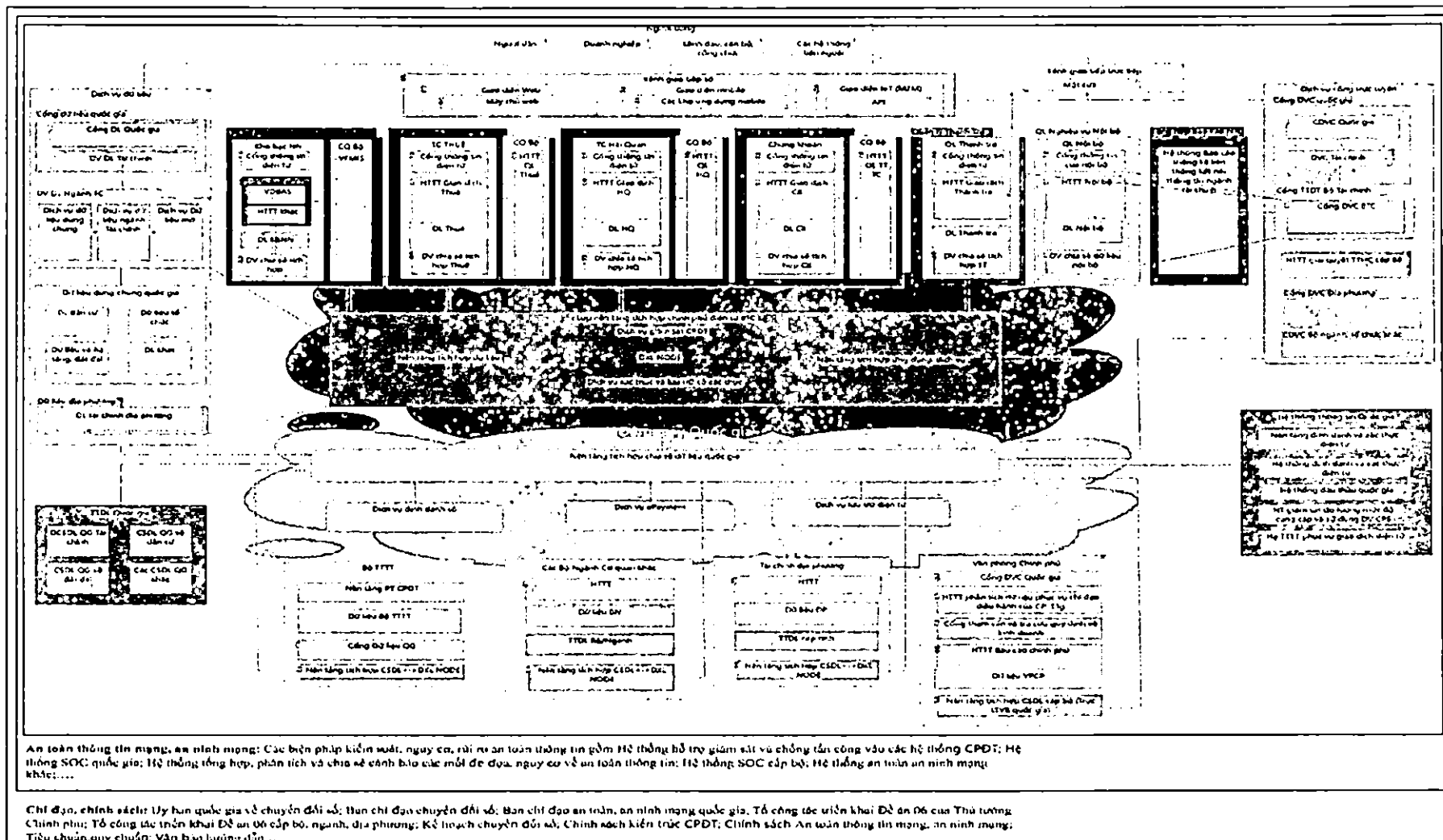







Hình 7: Sơ đồ khái quát Chính phủ điện tử Việt Nam phiên bản 3.0

1.2 Sơ đồ tổng quát Chính phủ điện tử hướng tới Bộ Tài chính số



Hình 8: Mô hình tổng thể kết nối Bộ Tài chính

1.2.1 Các ký hiệu trong sơ đồ

	Ứng dụng		Nhóm Logic
	Đơn vị sự nghiệp		Chứa đối tượng nào đó
	Đám mây		Liên kết dữ liệu theo đối tượng nào đó
	Dữ liệu		Ánh xạ tới đối tượng
	Dịch vụ		Thuộc về một đối tượng
	Nhóm đối tượng		Liên kết ngang hàng

1.2.2 Giới thiệu tổng thể

Sơ đồ thể hiện kiến trúc Bộ Tài chính trong ngữ cảnh CPĐT. Đám mây Ngành tài chính kết nối với Đám mây Quốc gia.

Sơ đồ phân tách thành các Nền tảng khác nhau nhằm thể hiện chi tiết theo Khung kiến trúc chính phủ điện tử.

Sơ đồ vừa thể hiện được các Cơ quan hành chính, các Bộ, Ngành đồng thời thể hiện các kết nối ra bên ngoài.

1.2.3 Mô tả về các thành phần trong sơ đồ

Người dùng

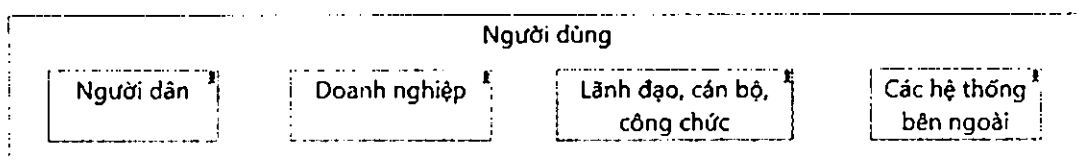

- Là đối tượng trực tiếp sử dụng các nền tảng Ứng dụng bao gồm: Người dân, Doanh Nghiệp, Lãnh đạo, Cán bộ, Công chức cùng các hệ thống bên ngoài

- Người dùng giao tiếp với các dịch vụ thông qua các kênh trực tiếp hoặc, kênh giao tiếp số

Kênh giao tiếp trực tiếp

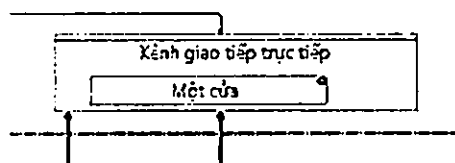

- Tại các bộ phận một cửa thuộc cơ quan Bộ, các đơn vị hành chính trực thuộc Bộ như Thuế, Hải quan... nhận Hồ sơ trực tiếp từ Người dân, Doanh nghiệp, Lãnh đạo, Cán bộ, Công chức.

Kênh giao tiếp số

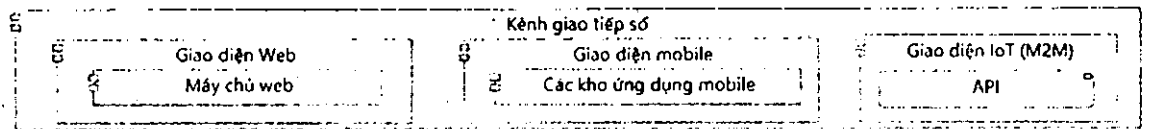

- Người dùng sử dụng các thiết bị hỗ trợ mạng truy cập vào các Ứng dụng thông qua Giao diện web, Giao diện mobile
- Đối với các hệ thống ngoài sẽ kết nối với hệ thống thông qua các API (M2M)

Các Nhóm nghiệp vụ

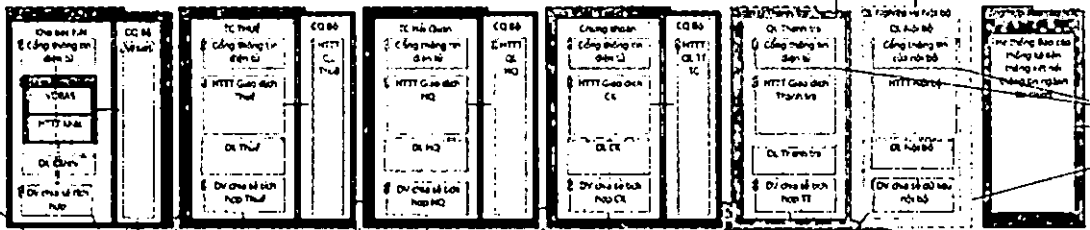

- Trong sơ đồ có 7 Nhóm nghiệp vụ gồm:
 - Quản lý nghiệp vụ tài chính nhà nước
 - Quản lý Thuế
 - Quản lý Hải quan
 - Quản lý thị trường TC
 - Quản lý Thanh Tra
 - QL Nghiệp vụ Nội bộ
 - Tổng hợp Báo cáo ngành Tài chính
- Mỗi nhóm nghiệp vụ sẽ có đầy đủ các thành phần gồm:
 - Cơ quan hành chính (Màu vàng)
 - Ứng dụng Công thông tin điện tử
 - Ứng dụng nghiệp vụ riêng biệt cho từng đơn vị hành chính
 - Dữ liệu ngành
 - Dịch vụ ứng dụng chia sẻ dữ liệu
- Mỗi đơn vị hành chính trực thuộc Bộ sẽ kết hợp với Ban ngành thuộc Bộ để quản lý các Nhóm nghiệp vụ riêng biệt
- 6 Nhóm nghiệp vụ nằm trên “Đám mây Ngành tài chính”
- Riêng Nhóm nghiệp vụ Tổng hợp Báo cáo NTC gồm các Hệ thống Báo cáo thống kê liên thông kết nối thông tin Ngành tài chính, Nhóm ngành này nằm ngoài “Đám mây Ngành tài chính”

Dịch vụ công trực tuyến

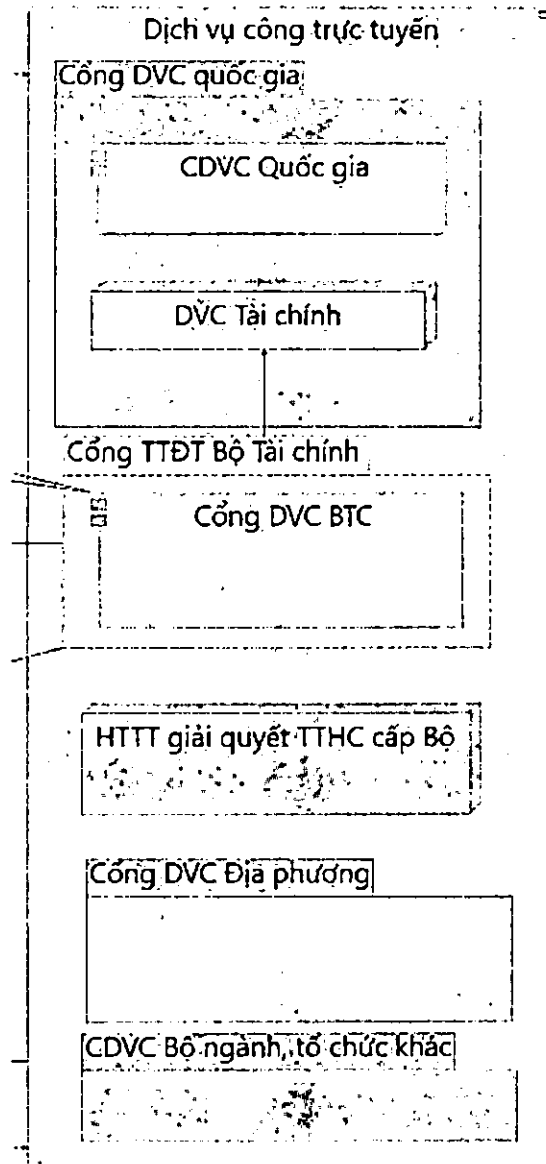

- Là thể hiện của tất cả các Cổng Dịch vụ công trong đó:
 - Cổng dịch vụ công quốc gia: được quản lý bởi Văn phòng Chính phủ
 - Cổng TTĐT Bộ Tài chính: Bao gồm các cổng Dịch vụ công của Bộ và các cơ quan hành chính trực thuộc Bộ
 - HTTT giải quyết thủ tục hành chính cấp Bộ: là hệ thống để tiếp nhận, giải quyết, theo dõi, đánh giá chất lượng thực hiện TTHC, cung cấp dịch vụ công trực tuyến thuộc thẩm quyền giải quyết của Bộ Tài chính.
 - Cổng dịch vụ công Địa phương: Bao gồm các cổng dịch vụ công của 63 tỉnh thành phố

Dịch vụ dữ liệu

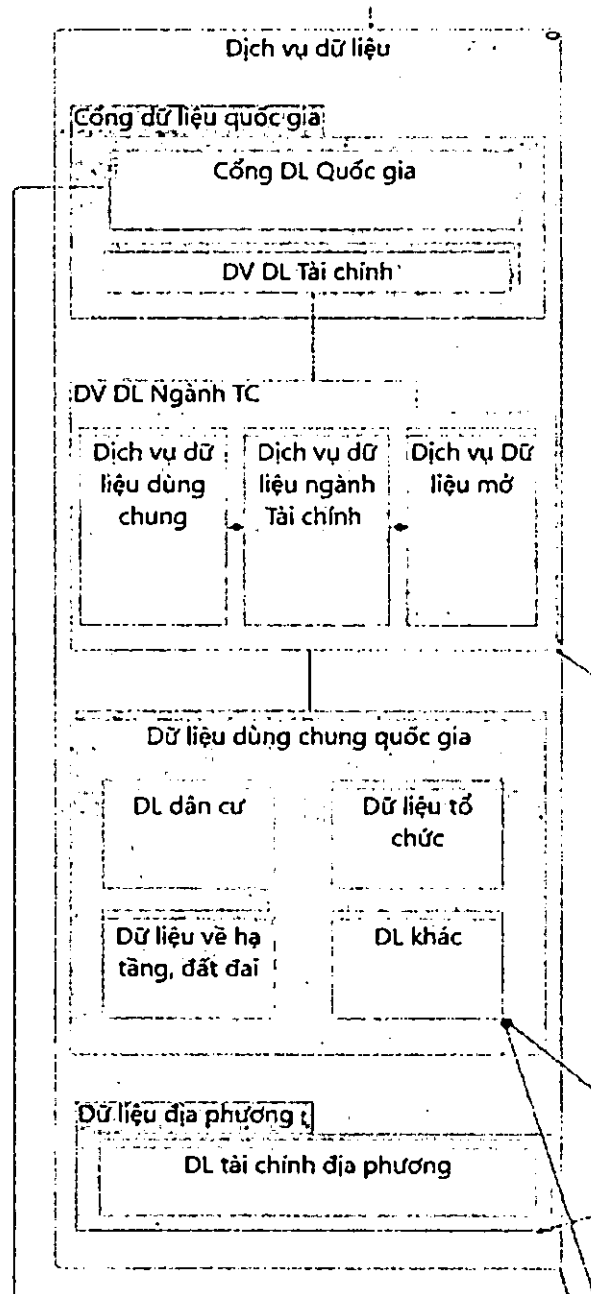

- Là tập hợp của tất cả các Dịch vụ dữ liệu Bộ, Ngành, Địa Phương trong đó:

- Cổng dữ liệu quốc gia: Là dịch vụ dữ liệu mà các tổ chức tích hợp lên đó
- DV DL Ngành TC: Bao gồm tất cả các Dịch vụ dữ liệu của Bộ và các đơn vị trực thuộc. Toàn bộ Dịch vụ dữ liệu này nằm trên Đám mây Ngành Tài chính
- Dữ liệu dùng chung quốc gia: Bao gồm các dịch vụ dữ liệu dùng chung của Ngành tài chính và các Bộ, Ngành khác. Toàn bộ Dịch vụ dữ liệu này nằm trên Đám mây quốc gia
- Dữ liệu Địa phương: Bao gồm dữ liệu về tài chính của các tỉnh thành

Lớp nền tảng tích hợp chính phủ điện tử BTC

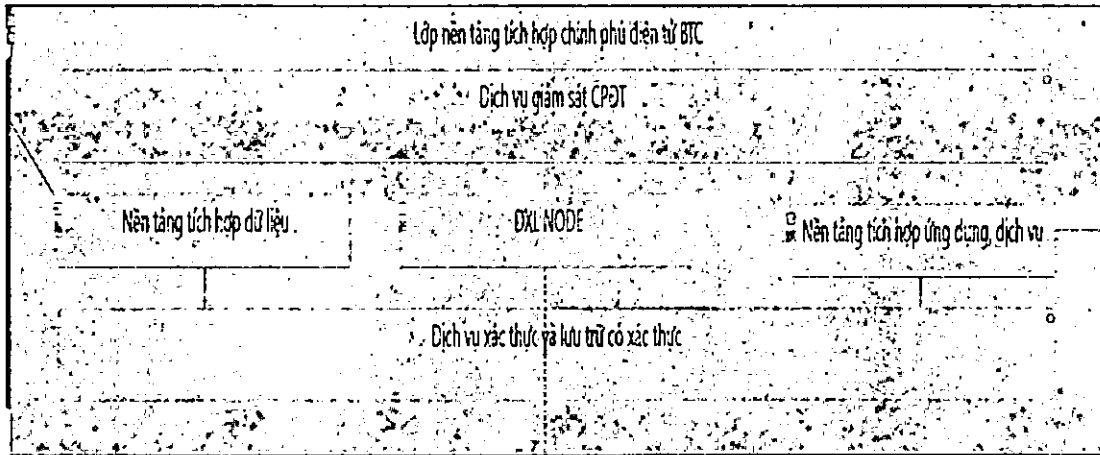

- Là nền tảng tích hợp các Dịch vụ công, Dịch vụ chia sẻ dữ liệu tích hợp, dịch vụ chia sẻ dữ liệu nội bộ với các Dịch vụ dữ liệu thông qua sự giám sát của Dịch vụ giám sát chính phủ điện tử.

Nền tảng tích hợp chia sẻ dữ liệu quốc gia

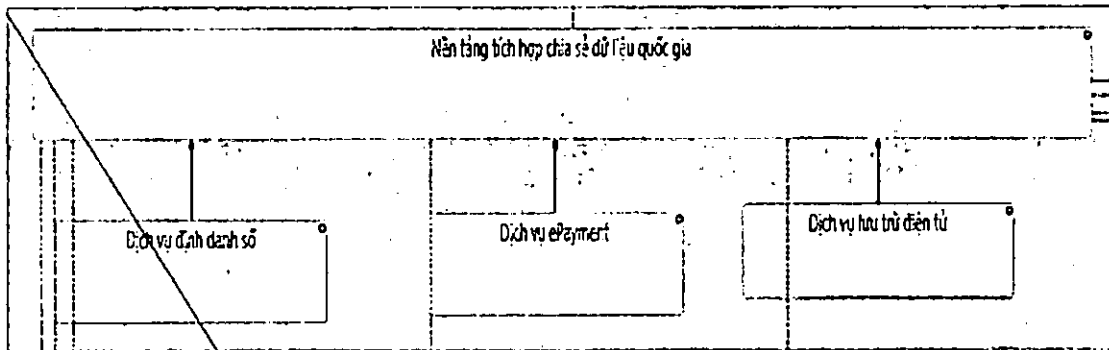

- Là nền tảng kết nối liên thông các hệ thống thông tin từ Trung ương đến địa phương

Hệ thống thông tin Quốc gia

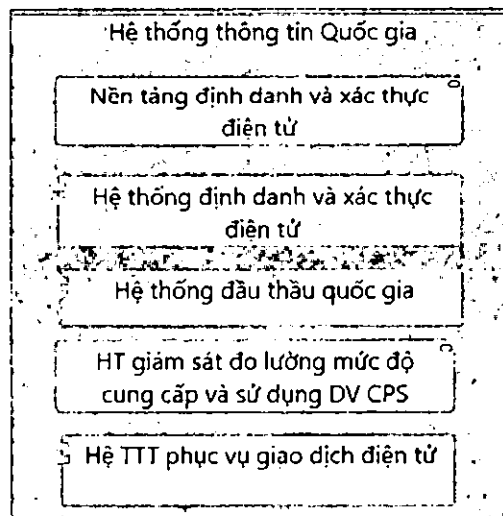

- Hệ thống thông tin quốc gia: là các hệ thống được xây dựng, phát triển thành một hệ thống tập trung, thống nhất để phục vụ nhu cầu khai thác, sử dụng, quản lý, xử lý các yêu cầu nghiệp vụ chung trên phạm vi cả nước.

Bộ TTTT

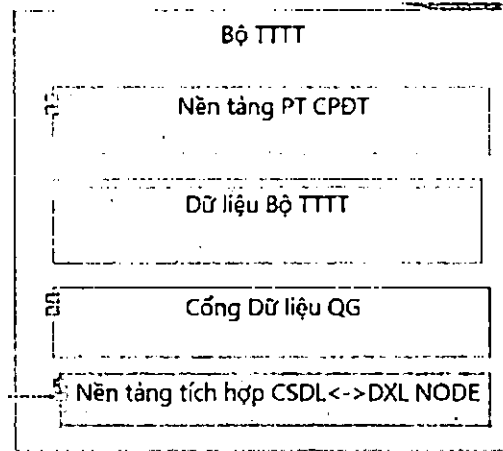

- Làm một đơn vị hành chính, Bộ TTTT đảm nhận các nhiệm vụ phát triển Chính phủ điện tử đồng thời thực hiện Giám sát CPĐT quốc gia

Các Bộ Ngành Cơ quan khác

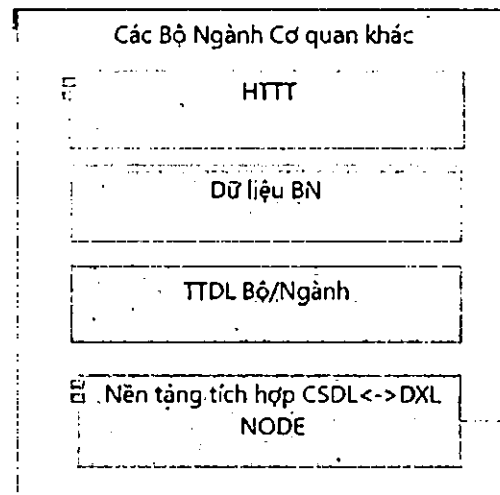

- Mỗi Bộ Ngành cơ quan khác sẽ có một HTTT riêng, giống như BTC các đơn vị này sẽ tích hợp các dịch vụ với Công TTĐT quốc gia.

Tài chính Địa phương

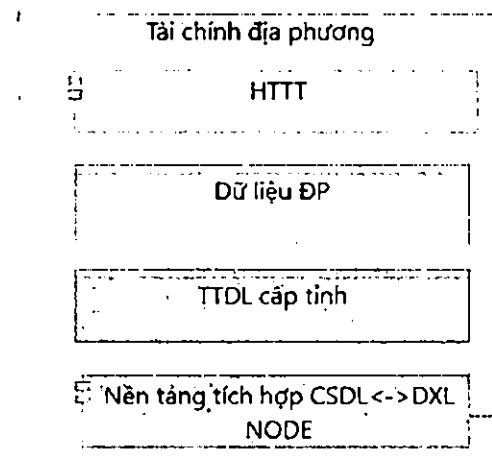

- Bao gồm các đơn vị tài chính cấp tỉnh; mỗi địa phương sẽ có HTTT riêng, có dữ liệu riêng. Đồng thời tích hợp với Dữ liệu quốc gia

Văn phòng Chính phủ

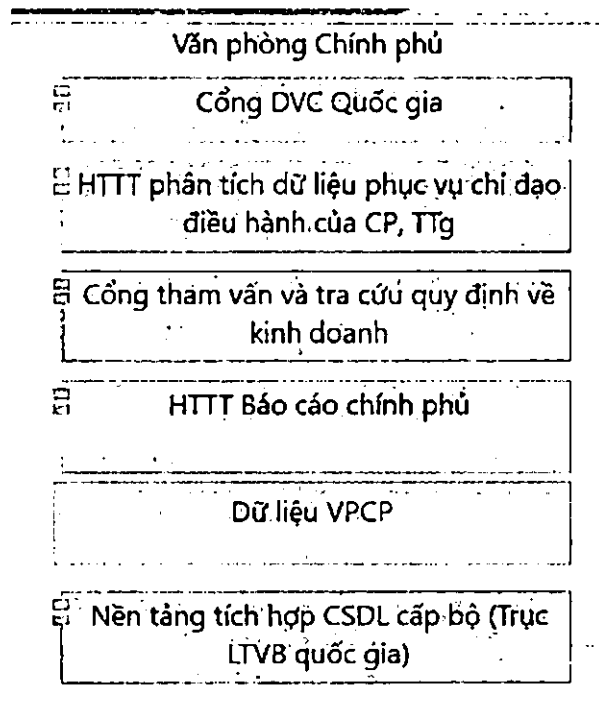

- Là một đơn vị hành chính phụ trách Công Dịch vụ công quốc gia cùng các Ứng dụng riêng của đơn vị. Văn phòng Chính phủ cũng có các dữ liệu riêng.

TTDL quốc gia:

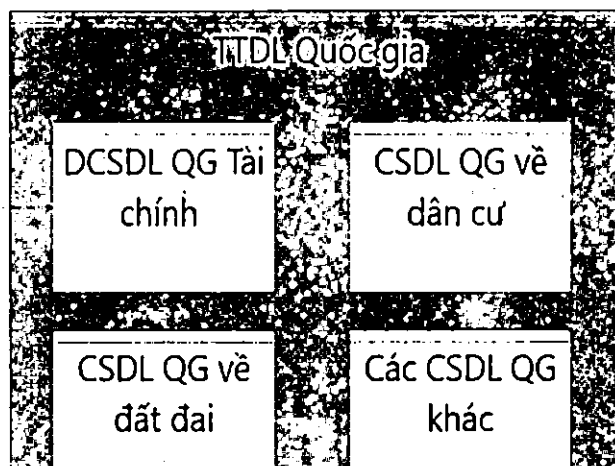

- Là trung tâm dữ liệu do Chính phủ xây dựng, quản lý, khai thác và vận hành; tích hợp, đồng bộ, lưu trữ, chia sẻ, phân tích, khai thác, điều phối dữ liệu của các cơ quan nhà nước theo quy định của pháp luật nhằm hình thành kho dữ liệu về con người và kho dữ liệu tổng hợp từ các cơ sở dữ liệu quốc gia; dữ liệu tại Trung tâm dữ liệu quốc gia là nền tảng cốt lõi cung cấp các dịch vụ liên quan đến dữ liệu, hỗ trợ hoạch định chính sách, kiến tạo phát triển, xây dựng Chính phủ số, xã hội số và kinh tế số, bảo đảm quốc phòng an ninh. Đồng thời cung cấp hạ tầng công nghệ thông tin cho các tổ chức chính trị - xã hội, hệ thống cơ sở dữ liệu quốc gia và các cơ quan có nhu cầu sử dụng để khai thác, vận hành, nâng cao hiệu quả, bảo đảm an ninh, an toàn thông tin.

1.2.4 Mô tả về các liên kết

Liên kết Người dùng – Kênh giao tiếp trực tiếp

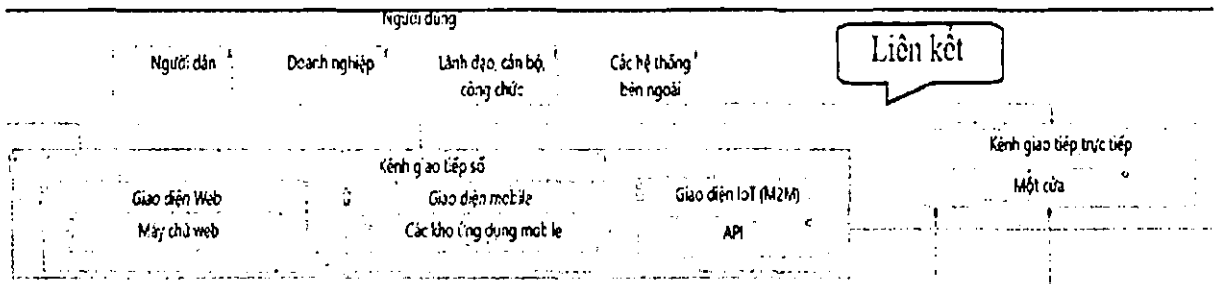

- Người dân, Doanh nghiệp, Lãnh đạo và các Cán bộ đến trực tiếp Bộ phận một cửa đặt tại các cơ quan hành chính như cơ quan Bộ, Tổng cục Thuế... để gửi trực tiếp hồ sơ giải quyết thủ tục hành chính

Liên kết Người dùng - Kênh Giao tiếp số

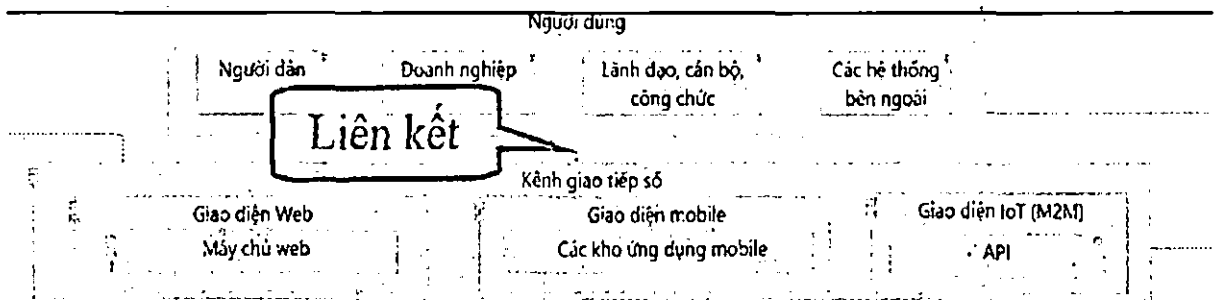

- Qua các Ứng dụng có thể xử lý các nghiệp vụ, qua giao diện web hay các ứng dụng trên thiết bị điện thoại.

- Các hệ thống bên ngoài trao đổi thông tin với giao diện ứng dụng IoT (M2M) qua các API;

Liên kết Dịch vụ dữ liệu – Kênh giao tiếp số

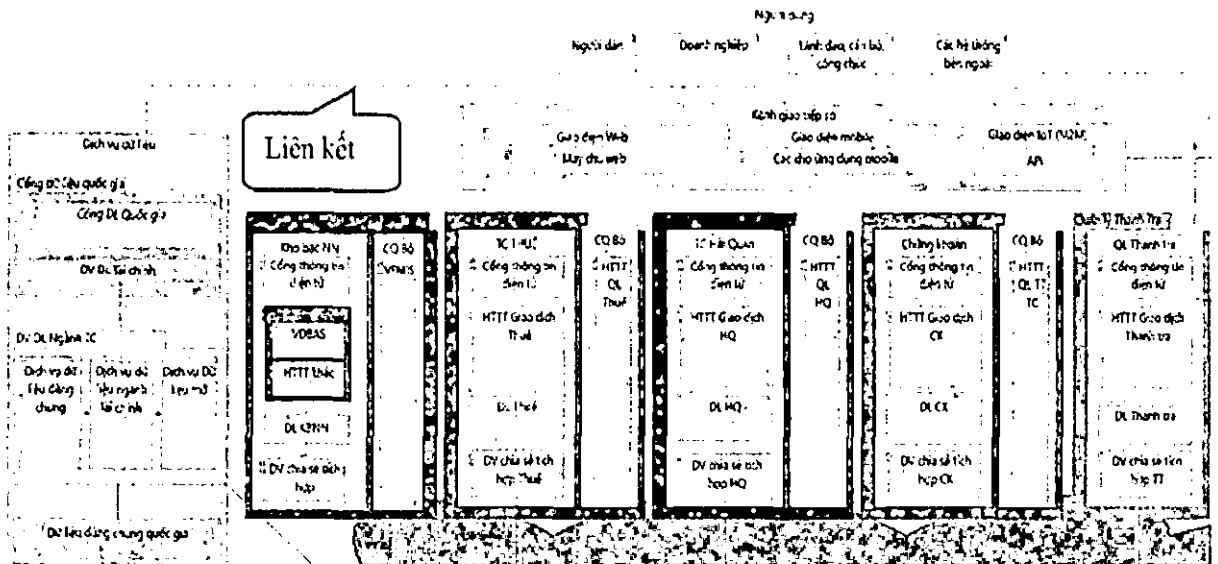

- Khi phát sinh các yêu cầu xử lý về nghiệp vụ trên Nền tảng Kênh giao tiếp số, dữ liệu sẽ trực tuyến tải tới Nền tảng dữ liệu (Nơi chứa các dữ liệu được sắp xếp, phân loại).

Liên kết Nhóm nghiệp vụ - Kênh giao tiếp trực tiếp

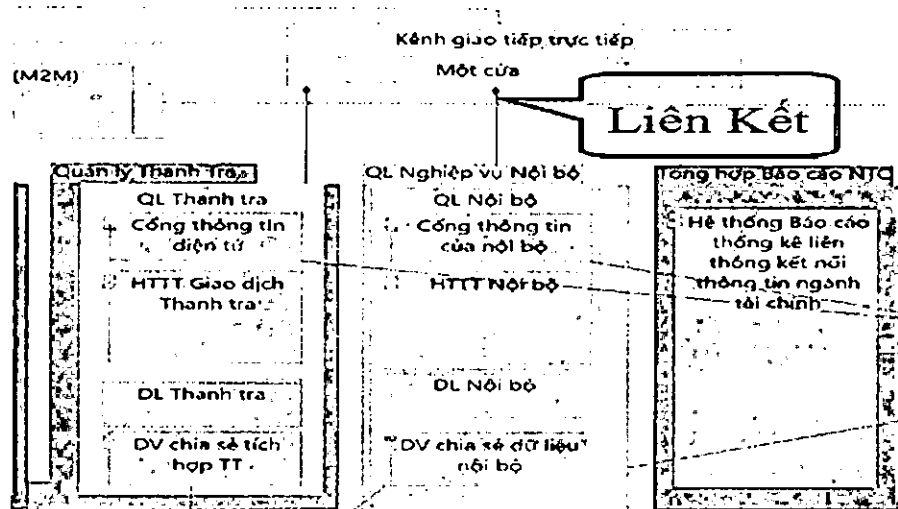

Tại bộ phận một cửa của mỗi Cơ quan hành chính, khi tiếp nhận các yêu cầu cán bộ tại bộ phận sẽ tiến hành phân loại, luân chuyển hồ sơ để giải quyết.

Liên kết trong một Nhóm nghiệp vụ

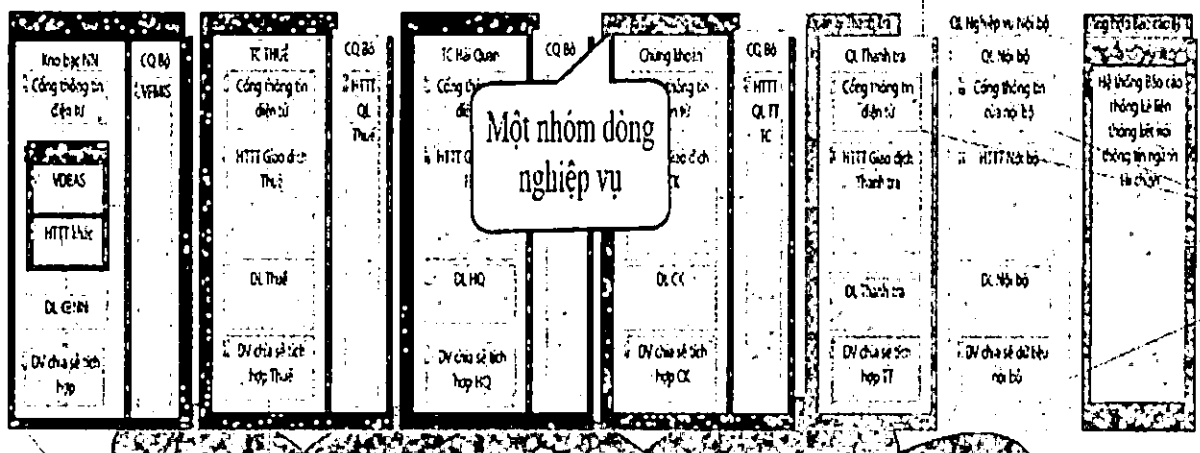

- Mỗi nhóm sẽ có Đơn vị hành chính phụ trách xử lý các nghiệp vụ chuyên biệt như Thuế, Hải quan..... trong đó với mỗi đơn vị Hành chính sẽ xây dựng các Trục tích hợp riêng cho mình.

- Đối với các dịch vụ chia sẻ tích hợp sẽ là một thành phần trong dịch vụ chia sẻ tích hợp BTC, nằm trong Nền tảng tích hợp và được đưa lên Đám mây của BTC.

- Mỗi nhóm nghiệp vụ sẽ có một cổng thông tin điện tử khác nhau.

- Mỗi nhóm nghiệp vụ, các Đơn vị hành chính sẽ phối hợp với Ban ngành khác thuộc Bộ để giải quyết các nghiệp vụ tổng thể, quản lý, giám sát, báo cáo.

- Dữ liệu của mỗi Nhóm là khác nhau thể hiện sự đặc thù của mỗi loại nghiệp vụ riêng, được gọi chung là Dữ liệu Ngành tài chính.

- Sự liên thông nghiệp vụ thể hiện qua sự liên kết các Nhóm nghiệp vụ với nhau.

Liên kết Kênh giao tiếp số - Dịch vụ công trực tuyến

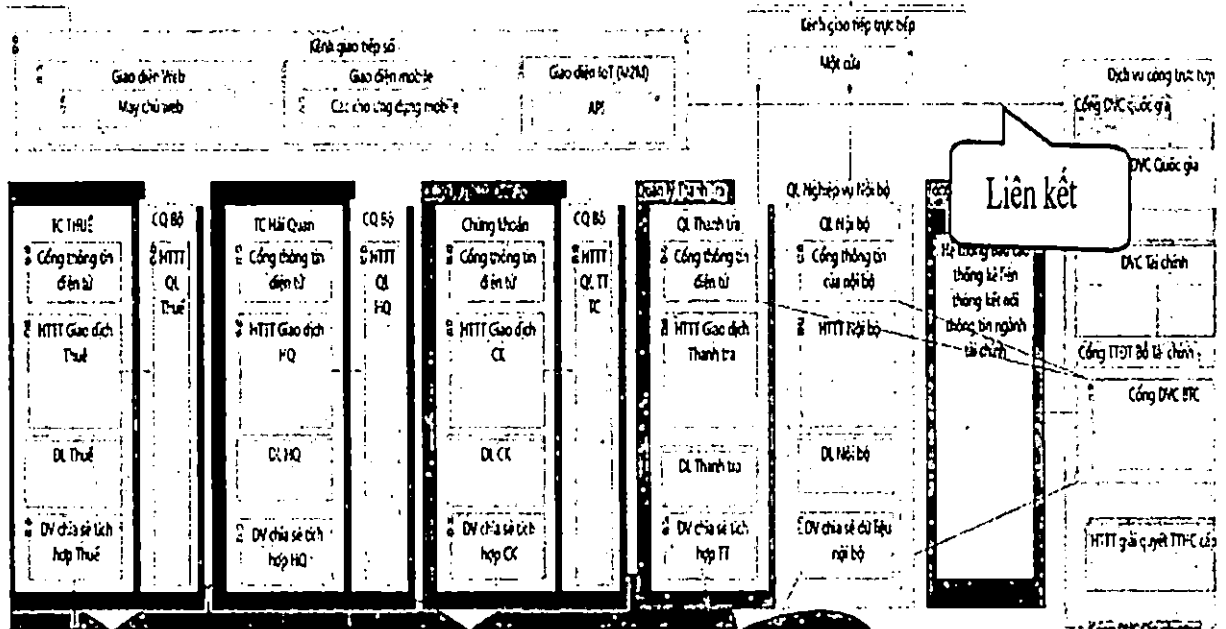

- Qua nền tảng Web, Mobile hay IoT người dùng có thể truy cập tới cổng Dịch vụ công Quốc gia, Cổng dịch vụ công BTC hoặc các cổng DVC của chính đơn vị mình

Liên kết Cổng TTĐT Bộ Tài chính – Các Khối cơ quan bộ ngành

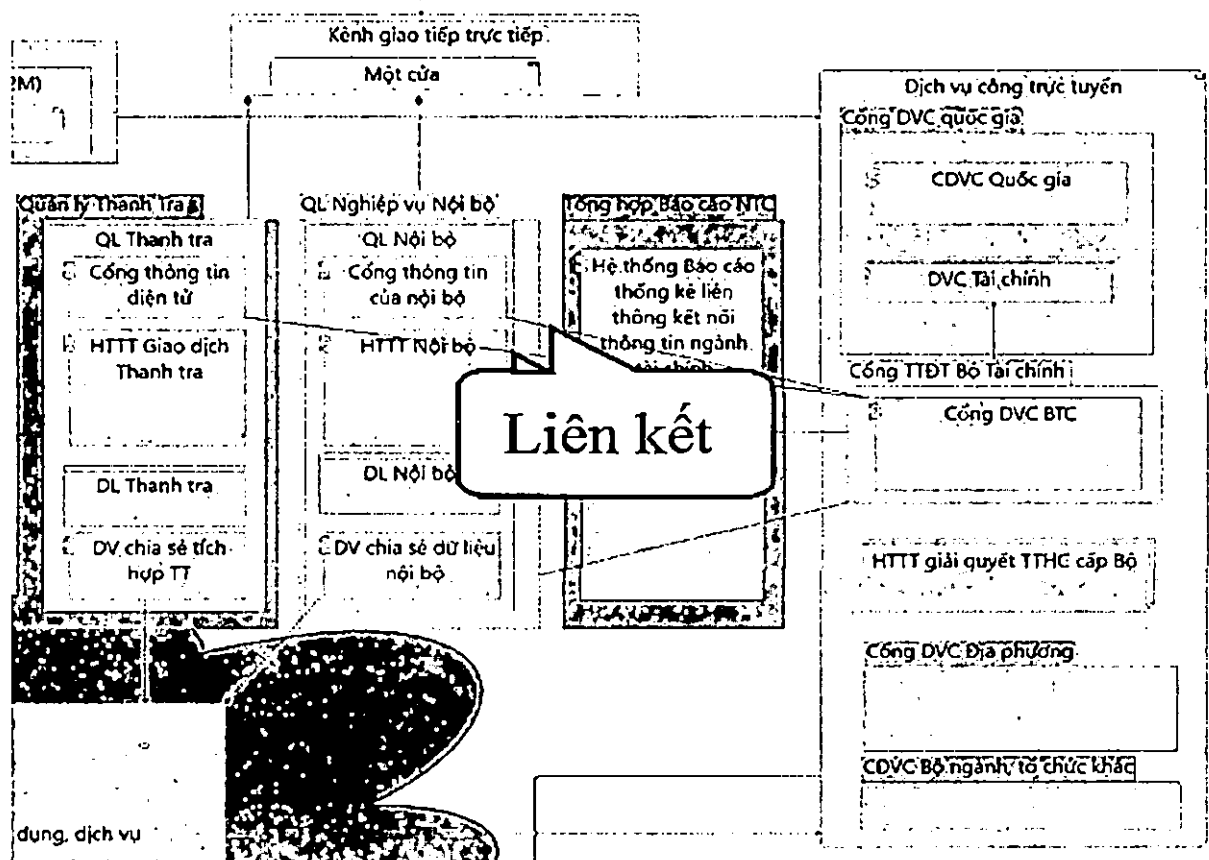

- Bản chất của Cổng TTĐT Bộ Tài chính là tập hợp của cổng TTĐT cơ quan Bộ và các cổng TTĐT các cơ quan hành chính

Liên kết Hệ thống Báo cáo thống kê liên thông kết nối thông tin ngành tài chính - Cổng TTTĐT Bộ Tài chính

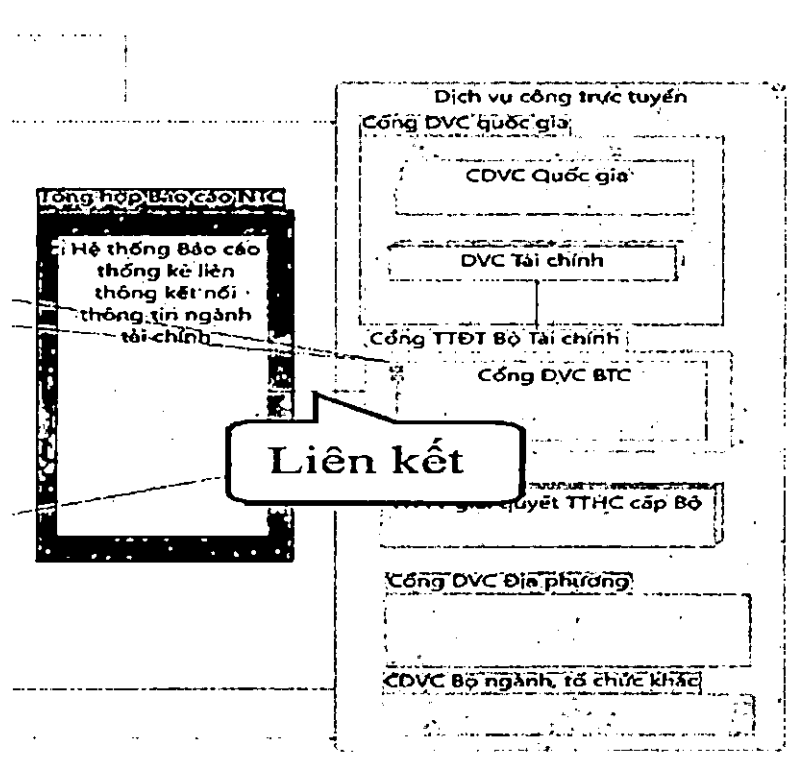

- Hệ thống Báo cáo thống kê sử dụng một phần dữ liệu của các TTĐT

Liên kết Nền tảng tích hợp ứng dụng, dịch vụ - Dịch vụ công trực tuyến

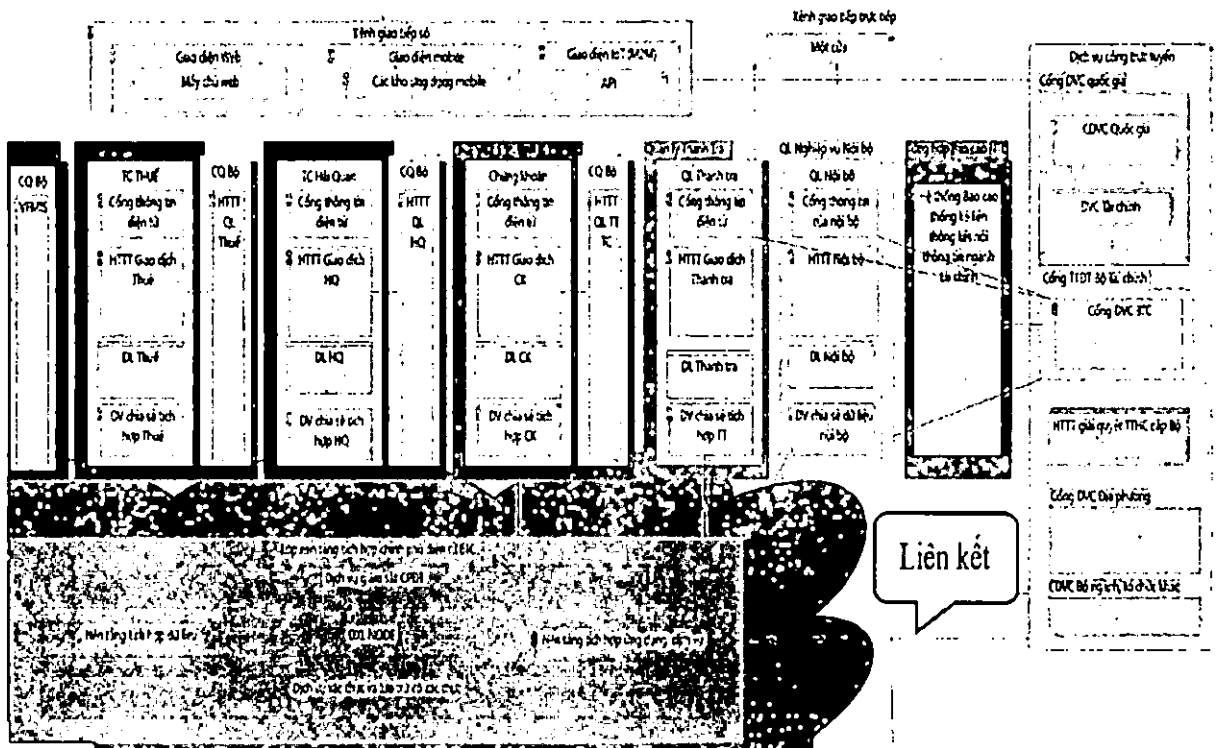

- Toàn bộ dịch vụ công trực tuyến được xây dựng trên nền tảng Điện toán đám mây

Liên kết dịch vụ dữ liệu ngành tài chính - Nền tảng tích hợp dữ liệu

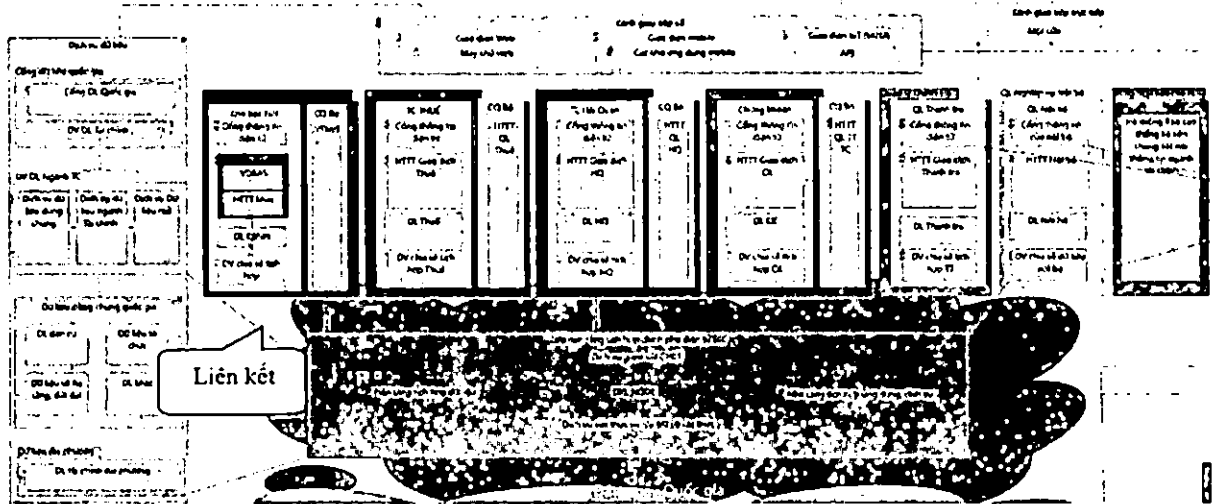

- Toàn bộ dịch vụ công trực tuyến được xây dựng trên nền tảng Điện toán đám mây trong đó:

- Dịch vụ dữ liệu dùng chung được chia sẻ giữa các nền tảng, giữa Ngành tài chính và Quốc gia.
- Dịch vụ Dữ liệu mở được sử dụng cho các ứng dụng liên thông giữa các Bộ, Ban, Ngành.

- Toàn bộ hệ thống dữ liệu Ngành tài chính được xây dựng trên Đám mây Bộ Tài chính bao gồm cả dữ liệu dùng chung Quốc gia

Liên kết Dữ liệu dùng chung Quốc gia / DL dùng khác

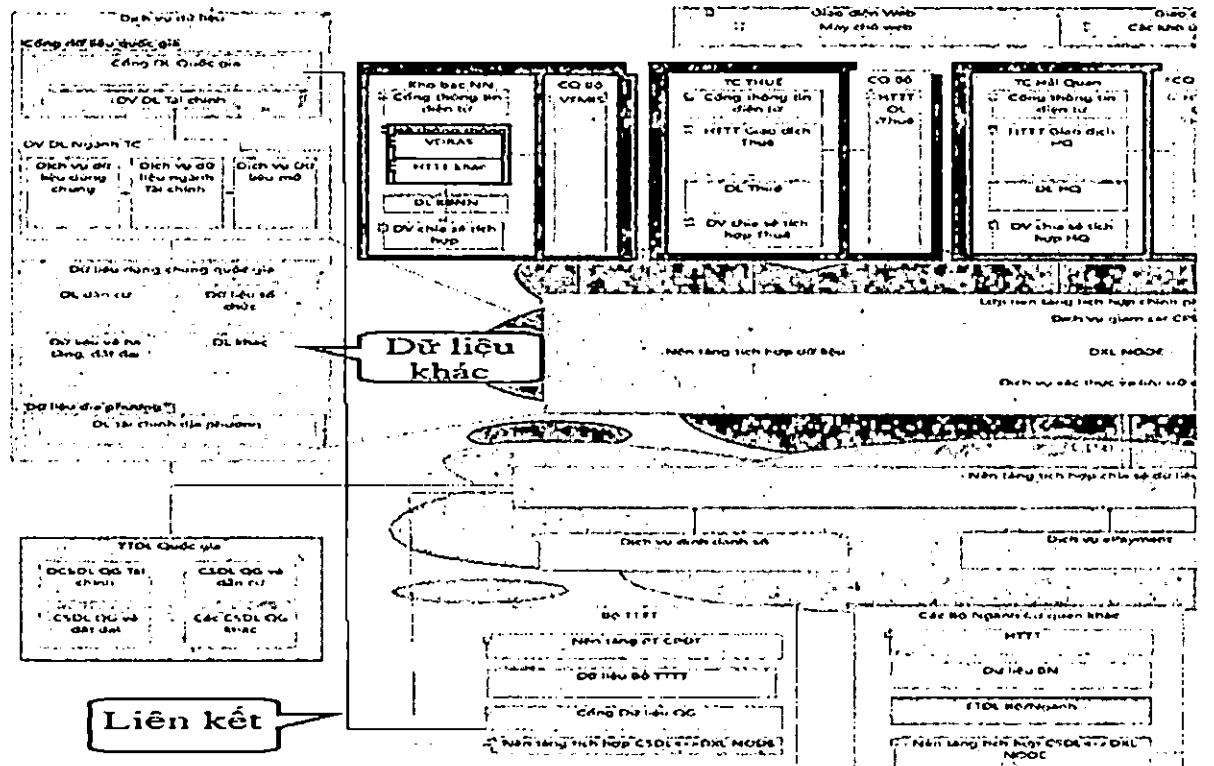

- Ngoài dữ liệu riêng Mỗi bộ ngành khác sẽ tích hợp một phần dữ liệu của mình vào dữ liệu dùng chung Quốc gia

Dịch vụ dữ liệu ngành tài chính - Dữ liệu dùng chung Quốc gia

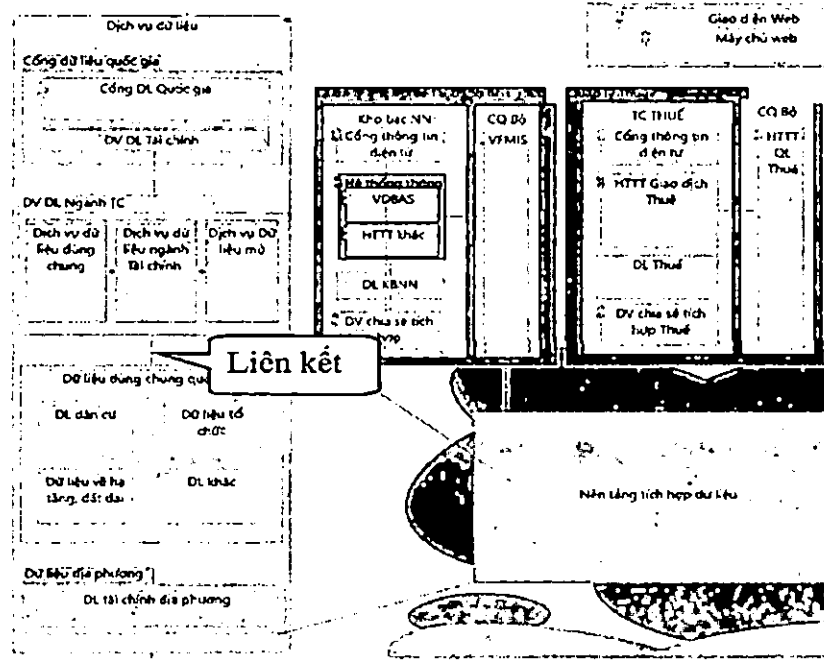

- Một phần Dữ liệu Ngành tài chính được sử dụng làm Dữ liệu dùng chung quốc gia

Liên kết Các Bộ ngành cơ quan khác, Tài chính địa phương - Nền tảng tích hợp chia sẻ dữ liệu Quốc gia

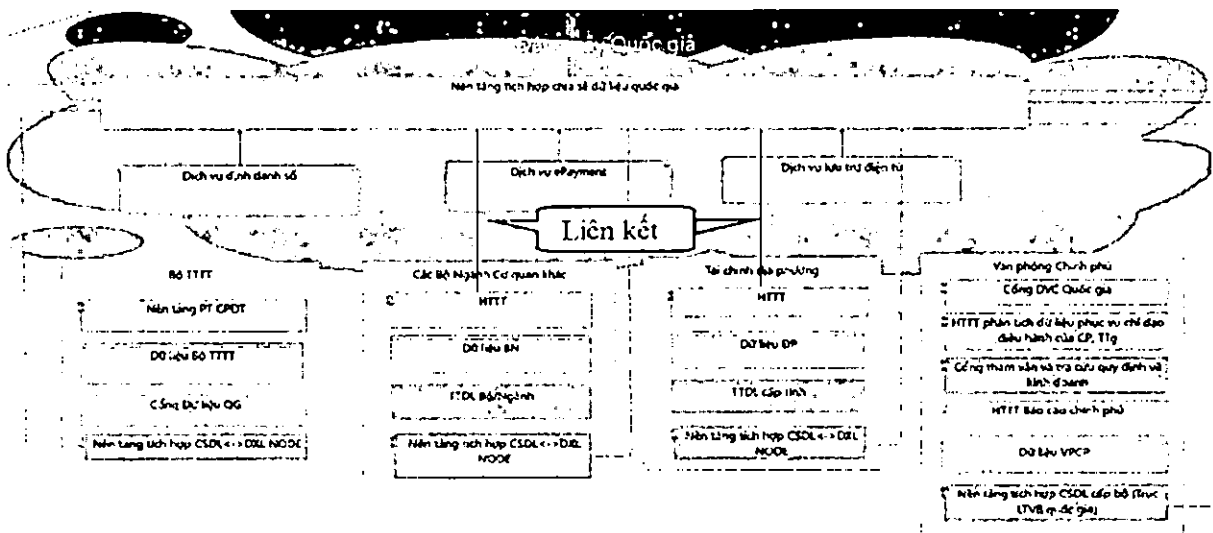

- Quá trình xây dựng phát triển các ứng dụng của các Bộ, Ngành, địa phương cần tuân theo các quy chuẩn tích hợp của Nền tảng tích hợp chia sẻ dữ liệu Quốc gia

Để tích đảm bảo an toàn cần Thông qua các dịch vụ giám sát gọi là: DV Giám sát CPĐT Quốc gia.

2. Kiến trúc Nghiệp vụ

2.1 Nguyên tắc Nghiệp vụ

Mỗi nguyên tắc đều phải tập trung chủ yếu vào việc thực hiện các mục tiêu nghiệp vụ và áp dụng các nguyên tắc triển khai như sau:

- **Nguyên tắc 1:** Liên kết CNTT và nghiệp vụ: Các quyết định trong hoạt động ứng dụng công nghệ thông tin và nghiệp vụ luôn được liên kết chặt chẽ để tạo ra lợi ích tối đa cho tổ chức.

- **Nguyên tắc 2:** Tối đa hóa lợi ích với chi phí và rủi ro thấp nhất: Các quyết định chiến lược về giải pháp phải nhằm mục tiêu tối đa hóa lợi ích về nghiệp vụ với chi phí và rủi ro là thấp nhất.

- **Nguyên tắc 3:** Tính liên tục của nghiệp vụ: Các hoạt động của tổ chức phải được duy trì, bất kể sự gián đoạn của hệ thống. Các hệ thống phải bảo đảm khắc phục nhanh chóng và có cơ chế dự phòng để khắc phục các lỗi phần cứng, thiên tai và thiếu dữ liệu, tính toàn vẹn không được làm gián đoạn các hoạt động nghiệp vụ.

- **Nguyên tắc 4:** Tuân thủ các tiêu chuẩn và chính sách: Các quyết định trong hoạt động ứng dụng công nghệ thông tin và nghiệp vụ luôn bảo đảm tuân thủ tất cả các chính sách và quy định nội bộ liên quan đến việc lưu giữ, quản lý và truyền dữ liệu.

- **Nguyên tắc 5:** áp dụng các kinh nghiệm thực tiễn tốt nhất: Các kinh nghiệm thực tiễn hỗ trợ tốt nhất cho ngành CNTT do đó cần nghiên cứu để áp dụng chúng một cách đúng đắn. Ví dụ: Các quy trình hoạt động CNTT; Tính toán về rủi ro, tập trung vào bảo đảm không có sự cố và lưu hồ sơ về các sự cố này khi phát sinh; Việc quản lý chi phí CNTT tính theo mỗi dịch vụ; Kiến trúc CNTT được duyệt và được áp dụng một cách hiệu quả trong các hoạt động ứng dụng CNTT,

2.2 Danh mục nghiệp vụ

STT	Chức năng	Nhiệm vụ	Nghiệp vụ	Tham chiếu tới khung CPĐT Việt Nam 3.0
1	1. Trình Chính phủ dự án luật, dự thảo nghị quyết	a) Xây dựng dự luật	1.1 Xây dựng dự luật và dự thảo nghị quyết	
2	2. Trình Chính phủ, Thủ tướng Chính phủ chiến lược, quy hoạch, kế hoạch phát triển trung hạn, dài hạn, hàng năm	a) Xây dựng, quản lý kế hoạch phát triển	2.1 Xây dựng và cập nhật kế hoạch phát triển trung hạn, dài hạn và hàng năm	BRM004.004.008 - Xây dựng văn bản pháp luật.
3	3. Ban hành thông tư, quyết định, chỉ thị và các văn bản khác	a) Ban hành thông tư, quyết định, chỉ thị và các văn bản khác	3.1 Xây dựng chính sách, quyết định và chỉ thị về điều hành ngành Tài chính	
4	4. Chỉ đạo, hướng dẫn, kiểm tra và tổ chức thực hiện các văn bản quy phạm pháp luật, chính sách, chiến lược, quy hoạch, kế hoạch; thông tin, tuyên truyền, phổ biến, giáo dục pháp luật về các lĩnh vực thuộc phạm vi quản lý nhà nước của bộ	a) Chỉ đạo, Kiểm tra việc thực thi luật và chính sách	4.1 Hướng dẫn và Kiểm tra việc thực thi luật, chính sách và quyết định về điều hành ngành Tài chính	BRM001.001.004 - Hoạt động của doanh nghiệp.
		b) thông tin, tuyên truyền, phổ biến, giáo dục pháp luật	4.2 Thông tin, tuyên truyền, phổ biến, giáo dục pháp luật về các lĩnh vực thuộc phạm vi quản lý nhà nước trong lĩnh vực tài chính	BRM004.007.004 - Hướng dẫn, cung cấp thông tin.

STT	Chức năng	Nhiệm vụ	Nghịệp vụ	Tham chiếu tới khung CPĐT Việt Nam 3.0
5	5. Quản lý ngân sách nhà nước	a) Tổng hợp, lập, trình Chính phủ kế hoạch tài chính 05 năm quốc gia, 03 năm quốc gia; dự toán ngân sách nhà nước và phương án phân bổ ngân sách hàng năm,	5.1 Lập kế hoạch tài chính 3 và 5 năm 5.2 Phân bổ dự toán ngân sách hàng năm	BRM001.002.001 - Chính sách tài khóa.
6		b) Xây dựng, trình Chính phủ phương án bổ sung dự toán số tăng thu của ngân sách nhà nước, phương án phân bổ, sử dụng số tăng thu và tiết kiệm chi	5.3 Lập dự toán về thu ngân sách, và lên phương án tăng thu và tiết kiệm chi	BRM004.001.007 - Phân bổ ngân sách.
7		c) Xây dựng, trình Thủ tướng Chính phủ dự thảo quyết định giao nhiệm vụ thu, chi ngân sách cho từng bộ, cơ quan	5.4 Phân bổ dự toán chi ngân sách cho cấp bộ và cơ quan chủ quản	BRM004.001.002 - Dự toán ngân sách.
8		d) Quyết định theo thẩm quyền hoặc trình Thủ tướng Chính phủ quyết định sử dụng dự phòng ngân sách trung ương, sử dụng quỹ dự	5.5 Quản lý quỹ dự phòng ngân sách nhà nước và các quỹ dự trữ tài chính khác	BRM004.001.007 - Phân bổ ngân sách.

STT	Chức năng	Nhiệm vụ	Nghiệp vụ	Tham chiếu tới khung CPĐT Việt Nam 3.0
		trữ tài chính của trung ương và các nguồn dự trữ tài chính khác		
9		đ) Chủ trì, phối hợp với các bộ, cơ quan ngang bộ, cơ quan thuộc Chính phủ, cơ quan khác ở trung ương, Ủy ban nhân dân cấp tỉnh	5.6 Xây dựng và tổng hợp cấp các định mức phân bổ và các chế độ, tiêu chuẩn, định mức chi ngân sách	BRM004.001.002 - Dự toán ngân sách.
10		e) Hướng dẫn về yêu cầu, nội dung, thời hạn lập kế hoạch tài chính - ngân sách nhà nước 03 năm, dự toán ngân sách nhà nước	5.7 Tổng hợp lập và điều chỉnh dự toán ngân sách trung hạn 3 năm	BRM004.001.007 - Phân bổ ngân sách.
11		g) Tổ chức thực hiện ngân sách nhà nước, điều hành ngân sách trung ương theo thẩm quyền; theo dõi, đôn đốc việc tổ chức thực hiện dự toán ngân sách các cấp	5.8 Quản lý, theo dõi việc thực hiện dự toán ngân sách các cấp	BRM001.002.001 - Chính sách tài khóa.
12		h) Kiểm tra việc phân bổ dự toán ngân sách được giao	5.9 Kiểm tra việc phân bổ dự toán ngân sách	BRM004.001.002 - Dự toán ngân sách.
13		i) Tổ chức, chỉ đạo	5.10 Thực hiện hạch toán	

STT	Chức năng	Nhiệm vụ	Nghiệp vụ	Tham chiếu tới khung CPĐT Việt Nam 3.0
		thực hiện hạch toán, quyết toán ngân sách nhà nước và định kỳ báo cáo	ngân sách định kỳ	
14		k) Thẩm định, tổng hợp quyết toán ngân sách của các bộ, cơ quan ngang bộ,	5.11 Thực hiện thẩm định, tổng hợp các cấp và lập quyết toán ngân sách hàng năm	BRM005.005.006 - Quản lý tiền công quỹ.
15		l) Chi ứng trước ngân sách trung ương theo thẩm quyền	5.12 Quản lý chi ứng trước	BRM005.005.006 - Quản lý tiền công quỹ.
16		m) Thu hồi các khoản chi ứng trước		BRM005.005.006 - Quản lý tiền công quỹ.
17		n) Chủ trì báo cáo Chính phủ tình hình giải ngân, quyết toán kế hoạch, chương trình, dự án đầu tư công	5.13 Lập báo cáo tình hình giải ngân và quyết toán các chương trình và dự án đầu tư công	
18		o) Lập báo cáo tài chính nhà nước trên phạm vi toàn quốc,	5.14 Tổng kế toán, lập báo cáo tài chính nhà nước	BRM005.005.003 - Kế toán
19		p) Chủ trì, phối hợp, trình Chính phủ quyết định chính sách và giải pháp tài chính kiềm chế lạm phát hoặc thiếu phát trong kinh tế	5.15 Xây dựng chính sách và giải pháp ổn định lạm phát hay thiếu phát	

STT	Chức năng	Nhiệm vụ	Nghiệp vụ	Tham chiếu tới khung CPĐT Việt Nam 3.0
20		q) Quản lý Rủi Ro về ngân sách	5.16 Quản lý Rủi ro về ngân sách	BRM001.002.001 - Chính sách tài khóa.
21	6. Quản lý thuế, phí, lệ phí và thu khác	a) Thống nhất quản lý, chỉ đạo, kiểm tra việc tổ chức thực hiện công tác thu thuế, phí, lệ phí và các khoản thu khác.	6.1 Quản lý Tổng hợp về Thuế	BRM001.002.001 - Chính sách tài khóa.
22		b) Chủ trì, phối hợp với các cơ quan liên quan xây dựng, trình cấp có thẩm quyền ban hành và hướng dẫn, kiểm tra việc thực hiện các văn bản quy phạm pháp luật về thuế, phí, lệ phí, và các khoản thu khác	3.1 Xây dựng chính sách, quyết định và chỉ thị về điều hành ngành Tài chính	BRM004.006.001 - Thu thuế.
23		c) Quyết định theo thẩm quyền hoặc trình Thủ tướng Chính phủ quyết định việc miễn thuế, giảm thuế, hoàn thuế, truy thu thuế, xóa nợ thuế, tiền phạt và các khoản thu khác	6.4 Quản lý Nợ thuế, cương chế nợ thuế, miễn thuế, giảm thuế, phạt...	
24		d) Ban hành quy định về thủ tục, quy trình nghiệp vụ thu, nộp	3.1 Xây dựng chính sách, quyết định và chỉ thị về điều hành ngành Tài	BRM001.002.001 - Chính sách tài khóa.

STT	Chức năng	Nhiệm vụ	Nghịệp vụ	Tham chiếu tới khung CPĐT Việt Nam 3.0
		thuế, phí, lệ phí và các khoản thu khác	chính	
25		đ) Kiểm tra, kiểm soát các nguồn thu của ngân sách nhà nước	6.2 Dự toán Thu Thuế 6.3 Khai Kế toán Thuế	BRM004.006.001 - Thu thuế.
26		e) Đánh giá sự phù hợp của chính sách thuế, phí, lệ phí và các khoản thu khác	3.1 Xây dựng chính sách, quyết định và chỉ thị về điều hành ngành Tài chính	BRM004.006.001 - Thu thuế.
27		f) Quản lý Rủi Ro về Thuế	6.5 Quản lý rủi ro về Thuế	BRM001.002.004 - Dịch vụ thuế.
28	7. Quản lý quỹ ngân sách, quỹ dự trữ nhà nước, các quỹ tài chính nhà nước ngoài ngân sách và quản lý ngân quỹ nhà nước	a) Quản lý, chỉ đạo, kiểm tra và chịu trách nhiệm đối với quỹ ngân sách, ngân quỹ nhà nước tại Kho bạc Nhà nước; quản lý quỹ dự trữ nhà nước và các quỹ tài chính	7.1 Quản lý Tổng hợp về quỹ ngân sách, quỹ dự trữ nhà nước, các quỹ tài chính nhà nước khác	
29		b) Tổ chức thực hiện chi ngân sách nhà nước theo đúng dự toán được giao và có đủ điều kiện theo quy định của pháp luật về ngân sách nhà nước	7.2 Thực hiện chi NSNN và các nghiệp vụ liên quan	BRM001.002.009 - Ngân quỹ Nhà nước.

STT	Chức năng	Nhiệm vụ	Nghịệp vụ	Tham chiếu tới khung CPĐT Việt Nam 3.0
30		c1) Kiểm soát, thanh toán, chi trả, quyết toán các khoản chi từ ngân sách nhà nước qua hệ thống Kho bạc Nhà nước c2) Kiểm tra, Giám sát	7.3 Kiểm tra, Giám sát	BRM001.002.009 - Ngân quỹ Nhà nước.
31		d) Hướng dẫn nghiệp vụ thu nộp và chi trả, thanh toán, báo cáo thu, chi quỹ ngân sách nhà nước	3.1 Xây dựng chính sách, quyết định và chỉ thị về điều hành ngành Tài chính	BRM001.002.009 - Ngân quỹ Nhà nước.
32		đ) Ban hành các quy định về chế độ quản lý tài chính của các quỹ tài chính nhà nước	3.1 Xây dựng chính sách, quyết định và chỉ thị về điều hành ngành Tài chính	BRM001.002.009 - Ngân quỹ Nhà nước.
33		e) Kiểm tra việc thực hiện nghiệp vụ in, đúc, tiêu hủy tiền và kiểm tra việc quản lý dự trữ ngoại hối nhà nước do Ngân hàng Nhà nước Việt Nam thực hiện	4.1 Hướng dẫn và Kiểm tra việc thực thi luật, chính sách và quyết định về điều hành ngành Tài chính	
34		f) Quản lý ngân quỹ nhà nước	7.4 Quản lý ngân quỹ nhà nước	BRM001.002.009 - Ngân quỹ Nhà nước.
35	8. Quản lý dự trữ quốc gia	a) Chủ trì, phối hợp với các bộ, cơ quan liên	8.1 Quản lý Tổng hợp về Dự trữ QG	

STT	Chức năng	Nhiệm vụ	Nghịệp vụ	Tham chiếu tới khung CPĐT Việt Nam 3.0
		quan xây dựng, trình cấp có thẩm quyền danh mục hàng dự trữ quốc gia		
36		b) Ban hành quy chuẩn kỹ thuật quốc gia, định mức kinh tế - kỹ thuật và quản lý chất lượng đối với hàng dự trữ	8.2 Quản lý Khoa học và công nghệ bảo quản	BRM001.001.004 - Hoạt động của doanh nghiệp.
37		c) Ban hành quy định về chế độ quản lý tài chính, giá	3.1 Xây dựng chính sách, quyết định và chỉ thị về điều hành ngành Tài chính	BRM001.002.010 - Ngân quỹ Nhà nước.
38		d) Căn cứ dự toán ngân sách nhà nước, kế hoạch dự trữ quốc gia được duyệt, bảo đảm nguồn tài chính cho các hoạt động dự trữ quốc gia của các bộ, ngành	8.1 Quản lý Tổng hợp về Dự trữ QG	BRM005.003.001 - Danh mục hàng dự trữ quốc gia.
39		đ) Hướng dẫn, kiểm tra, thanh tra hoạt động dự trữ quốc gia của các bộ, ngành	8.3 Quản lý Hàng dự trữ	BRM004.004.009 - Xây dựng Văn bản hướng dẫn, quy định.
40		e) Tổ chức thực hiện các quy định về quản lý, bảo quản, nhập,	4.1 Hướng dẫn và Kiểm tra việc thực thi luật, chính sách và quyết định	

STT	Chức năng	Nhiệm vụ	Nghiệp vụ	Tham chiếu tới khung CPĐT Việt Nam 3.0
		xuất, mua, bán, luân phiên đổi hàng đổi	về điều hành ngành Tài chính	
41		f) Quản lý Rủi ro về dự trữ quốc gia	8.4 Quản lý Rủi ro về dự trữ quốc gia	BRM005.003.001 - Danh mục hàng dự trữ quốc gia.
42	9. Quản lý tài sản công	a) Thống nhất quản lý nhà nước về tài sản công theo quy định của pháp luật; chủ trì, phối hợp với các bộ, ngành và địa phương	9.1 Quản lý Nhà nước về tài sản công	
43		b) Chủ trì, xây dựng, ban hành theo thẩm quyền hoặc trình Chính phủ, Thủ tướng Chính phủ ban hành quy định tiêu chuẩn, định mức sử dụng tài sản công	3.1 Xây dựng chính sách, quyết định và chỉ thị về điều hành ngành Tài chính	BRM001.001.004 - Hoạt động của doanh nghiệp.
44		c) Quyết định hoặc trình Thủ tướng Chính phủ việc mua sắm, giao, khai thác, thu hồi, điều chuyển, thanh lý, bán, chuyển nhượng tài sản công	9.2 Mua sắm Tài sản công 9.3 Xử lý Tài sản công 9.4 Quản lý Tài chính đối với Tài sản công	BRM005.003.003 - Quản lý, sử dụng hàng dự trữ quốc gia.
45		d) Xây dựng cơ chế, chính sách và tổ chức kiểm tra đối với công	3.1 Xây dựng chính sách, quyết định và chỉ thị về điều hành ngành Tài	BRM005.005.007 - Quản lý tài sản và nợ phải trả.

STT	Chức năng	Nhiệm vụ	Nghịệp vụ	Tham chiếu tới khung CPĐT Việt Nam 3.0
		tác mua sắm tập trung	chính	
46		đ) Tham gia ý kiến về dự thảo tiêu chuẩn, định mức, chế độ quản lý, sử dụng tài sản chuyên dùng do các bộ, cơ quan	3.1 Xây dựng chính sách, quyết định và chỉ thị về điều hành ngành Tài chính	
47		e) Hướng dẫn, kiểm tra việc thực hiện các quy định của pháp luật về quản lý, sử dụng tài sản công	4.1 Hướng dẫn và Kiểm tra việc thực thi luật, chính sách và quyết định về điều hành ngành Tài chính	BRM005.005.004 - Mua sắm công.
48	10. Quản lý về tài chính doanh nghiệp và quản lý vốn của Nhà nước tại doanh nghiệp	a) Xây dựng, trình Chính phủ hoặc Thủ tướng Chính phủ ban hành chế độ quản lý tài chính doanh nghiệp, cơ chế giám sát về tài chính đối với doanh nghiệp	10.1 Quản lý tổng hợp về tài chính Doanh nghiệp và vốn Nhà nước tại doanh nghiệp	
49		b) Hướng dẫn, kiểm tra việc thực hiện cơ chế, chính sách của Nhà nước về tài chính doanh nghiệp	10.2 Quản lý về tài chính Doanh nghiệp 10.3 Phối hợp quản lý đầu tư trực tiếp của nước ngoài vào Việt Nam và đầu tư của Việt Nam tại nước ngoài	BRM005.005.007 - Quản lý tài sản và nợ phải trả.

STT	Chức năng	Nhiệm vụ	Nghịệp vụ	Tham chiếu tới khung CPĐT Việt Nam 3.0
50		c) Tham gia thẩm định việc đầu tư vốn, hỗ trợ tài chính của Nhà nước vào các doanh nghiệp và theo dõi, giám sát thực hiện đầu tư	10.1 Quản lý tổng hợp về tài chính Doanh nghiệp và vốn Nhà nước tại doanh nghiệp	
51		d) Kiểm tra, giám sát việc thực hiện các chính sách về quản lý sử dụng vốn, tài sản tại doanh nghiệp nhà nước và doanh nghiệp có vốn nhà nước của các bộ, Ủy ban nhân dân tỉnh, thành phố trực thuộc trung ương	10.8 Báo cáo tình hình cơ cấu lại, cổ phần hóa, thoái vốn NN và thoái vốn của DN NN; CPH đơn vị sự nghiệp công lập thành doanh nghiệp	
52		đ) Phối hợp với cơ quan đại diện chủ sở hữu lập và thực hiện kế hoạch giám sát các doanh nghiệp	4.1 Hướng dẫn và Kiểm tra việc thực thi luật, chính sách và quyết định về điều hành ngành Tài chính	BRM001.001.004 - Hoạt động của doanh nghiệp.
53		e) Theo dõi, giám sát tình hình quản lý, sử dụng vốn, tài sản và phân tích, cảnh báo các doanh nghiệp có dấu hiệu mất an toàn tài		BRM001.001.004 - Hoạt động của doanh nghiệp.

STT	Chức năng	Nhiệm vụ	Nghiệp vụ	Tham chiếu tới khung CPĐT Việt Nam 3.0
		chính		
54		g) Thực hiện quyền, trách nhiệm đại diện chủ sở hữu phần vốn của Nhà nước tại các doanh nghiệp	10.5 Quản lý vốn của nhà nước tại doanh nghiệp 10.6 Quản lý nhà nước đối với nguồn hỗ trợ doanh nghiệp	BRM001.001.004 - Hoạt động của doanh nghiệp.
55		h) Tổng hợp, phân tích, đánh giá và xây dựng, trình Thủ tướng Chính phủ quyết định kế hoạch điều hòa nguồn vốn,	3.1 Xây dựng chính sách, quyết định và chỉ thị về điều hành ngành Tài chính	
56		i) Tổng hợp, báo cáo Chính phủ về hiệu quả sản xuất, kinh doanh và thực hiện nhiệm vụ cung ứng dịch vụ sản phẩm công ích được giao; về hoạt động đầu tư, sử dụng vốn nhà nước tại doanh nghiệp	10.6 Thống kê, báo cáo và đánh giá về hoạt động sử dụng vốn nhà nước tại doanh nghiệp	BRM001.001.004 - Hoạt động của doanh nghiệp.
57		k) Tổng hợp, kiến nghị, đề xuất giải pháp về hoạt động đầu tư, quản lý, sử dụng vốn nhà nước tại doanh nghiệp		BRM001.001.004 - Hoạt động của doanh nghiệp.

STT	Chức năng	Nhiệm vụ	Nghiệp vụ	Tham chiếu tới khung CPĐT Việt Nam 3.0
58		l) Quyết định bổ nhiệm, bổ nhiệm lại, miễn nhiệm, từ chức, khen thưởng, kỷ luật Kiểm soát viên tài chính tại các tập đoàn kinh tế, tổng công ty nhà nước	10.7 Quyết định bổ nhiệm nhân sự	BRM001.001.004 - Hoạt động của doanh nghiệp.
59		l) Quyết định bổ nhiệm, bổ nhiệm lại, miễn nhiệm, từ chức, khen thưởng, kỷ luật Kiểm soát viên tài chính tại các tập đoàn kinh tế, tổng công ty nhà nước		BRM001.001.006 - Hỗ trợ, phát triển kinh tế tập thể, hợp tác xã.
60	11. Quản lý vay nợ, trả nợ trong nước, ngoài nước của Chính phủ, nợ công, nợ nước ngoài của quốc gia và nguồn viện trợ quốc tế cho Việt Nam và nguồn cho vay, viện trợ của Việt Nam cho nước ngoài	a) Xây dựng, trình Chính phủ hoặc Thủ tướng Chính phủ ban hành theo thẩm quyền chính sách, chế độ về quản lý vay nợ và trả nợ	7.1 Quản lý Tổng hợp về Nợ công và nợ nước ngoài của quốc gia	BRM001.001.004 - Hoạt động của doanh nghiệp.
61		b) Chủ trì xây dựng chỉ tiêu an toàn nợ công, chiến lược, kế hoạch		BRM001.001.004 - Hoạt động của doanh nghiệp.

STT	Chức năng	Nhiệm vụ	Nghịệp vụ	Tham chiếu tới khung CPĐT Việt Nam 3.0
		vay trả nợ công 5 năm, chương trình quản lý nợ trung hạn 3 năm và kế hoạch vay trả nợ hàng năm		
62		c) Giúp Chính phủ thống nhất quản lý nhà nước về vay và trả nợ của Chính phủ, nợ công, vay và trả nợ nước ngoài của quốc gia;		
63		đ) Tổ chức huy động vốn cho ngân sách nhà nước và cho đầu tư phát triển thông qua phát hành công trái, trái phiếu	7.2 Quản lý huy động vốn cho ngân sách nhà nước	BRM001.002.010 - Ngân quỹ Nhà nước.
64		đ) Là đại diện “Bên cho vay” của Chính phủ đối với các khoản Chính phủ nước ngoài vay;	7.1 Quản lý Tổng hợp về Nợ công và nợ nước ngoài của quốc gia	
65		e) Chủ trì xây dựng kế hoạch bố trí nguồn vốn trả nợ nước ngoài từ ngân sách nhà nước;	7.4 Quản lý tài chính đối với nguồn viện trợ quốc tế	

STT	Chức năng	Nhiệm vụ	Nghịệp vụ	Tham chiếu tới khung CPĐT Việt Nam 3.0
		phối hợp với Bộ Kế hoạch và Đầu tư tổng hợp, lập kế hoạch giải ngân vốn ODA		
66		g) Thực hiện cấp bảo lãnh và quản lý bảo lãnh Chính phủ cho các doanh nghiệp, tổ chức tín dụng vay vốn	7.5 Quản lý bảo lãnh của chính phủ cho doanh nghiệp và tổ chức tín dụng	
67		h) Hướng dẫn và tổ chức thực hiện việc trả nợ từ ngân sách nhà nước đối với các khoản vay của Chính phủ	7.5 Quản lý thanh khoản trả nợ đối với các khoản vay của chính phủ	BRM005.005.007 - Quản lý tài sản và nợ phải trả.
68		i) Tổng hợp và định kỳ báo cáo Thủ tướng Chính phủ tình hình vay, sử dụng vốn vay và trả nợ	7.6 Tổng hợp, báo cáo về tình hình vay, sử dụng vốn vay và trả nợ	
69		k) Thống nhất quản lý tài chính nhà nước đối với các nguồn viện trợ quốc tế cho Việt Nam và cho vay	7.7 Quản lý vốn viện trợ, cho vay, và hợp tác của chính phủ VIỆT NAM với nước ngoài	
70		l) Là đầu mối tổng hợp và công bố thông tin về nợ của Chính phủ, nợ	7.1 Quản lý Tổng hợp về Nợ công và nợ nước ngoài của quốc gia	

STT	Chức năng	Nhiệm vụ	Nghịệp vụ	Tham chiếu tới khung CPĐT Việt Nam 3.0
		công và nợ nước ngoài của quốc gia		
71		m) Quản lý Rủi ro về Nợ công	7.8 Quản lý rủi ro về Nợ công	BRM005.005.007 - Quản lý tài sản và nợ phải trả.
72	12. Quản lý về ngành nghề kế toán, kiểm toán	a) Xây dựng, trình cấp có thẩm quyền ban hành chiến lược, chính sách phát triển hoạt động kế toán, kiểm toán	12.1 Quản lý Tổng hợp về ngành nghề Kế toán, kiểm toán	BRM005.005.005 - Quản lý nguồn lực tài chính.
73		b) Ban hành quy định về nguyên tắc, chuẩn mực, phương pháp chuyên môn, nghiệp vụ kế toán, kiểm toán	12.2 Quản lý việc hành nghề kế toán, kiểm toán	BRM005.005.007 - Quản lý tài sản và nợ phải trả.
74		c) Trình cấp có thẩm quyền ban hành tiêu chuẩn, điều kiện của kế toán viên, kế toán trưởng, kiểm toán viên hành nghề	3.1 Xây dựng chính sách, quyết định và chỉ thị về điều hành ngành Tài chính	
75		d) Cấp, cấp lại, điều chỉnh, thu hồi giấy chứng nhận đủ điều kiện kinh doanh dịch vụ kế toán, kiểm toán độc lập		BRM005.005.001 - Báo cáo tài chính.

STT	Chức năng	Nhiệm vụ	Nghịệp vụ	Tham chiếu tới khung CPĐT Việt Nam 3.0
76		đ) Hướng dẫn, kiểm tra, giám sát việc thực hiện các quy định của pháp luật về kế toán, kiểm toán, hoạt động dịch vụ kế toán	12.3 Quản lý việc thực thi các quy định về kế toán, kiểm toán	BRM005.005.005 - Quản lý nguồn lực tài chính.
77	13. Quản lý nhà nước về chứng khoán và thị trường chứng khoán	a) Xây dựng, trình Chính phủ ban hành chính sách phát triển thị trường chứng khoán	13.1 Quản lý tổng thể về chứng khoán và thị trường Chứng khoán	BRM005.005.007 - Quản lý tài sản và nợ phải trả.
78		b) Xây dựng, trình Thủ tướng Chính phủ phê duyệt phương thức hoạt động, mô hình tổ chức của Sở Giao dịch chứng khoán, Tổng công ty Lưu ký và Bù trừ Chứng khoán Việt Nam	3.1 Xây dựng chính sách, quyết định và chỉ thị về điều hành ngành Tài chính	BRM005.005.007 - Quản lý tài sản và nợ phải trả.
79		c) Cấp hoặc thu hồi Giấy phép hoạt động đối với công ty kinh doanh chứng khoán, công ty quản lý quỹ đầu tư chứng khoán, quỹ đầu tư chứng khoán, công ty chứng	13.2 Quản lý phát triển thị trường chứng khoán	BRM001.002.009 - Quản lý hệ thống tài chính

STT	Chức năng	Nhiệm vụ	Nghiệp vụ	Tham chiếu tới khung CPĐT Việt Nam 3.0
		khoán,		
80		d) Kiểm tra, giám sát hoạt động của các tổ chức có liên quan đến việc phát hành, kinh doanh, cung cấp dịch vụ chứng khoán;	13.3 Giám sát công ty đại chúng 13.4 Giám sát công ty chứng khoán 13.5 Quản lý kinh doanh chứng khoán 13.6 Quản lý quỹ và quỹ đầu tư chứng khoán	BRM001.002.009 - Quản lý hệ thống tài chính
81		đ) Chủ trì, phối hợp với các cơ quan có liên quan áp dụng các biện pháp cần thiết để bảo đảm cho các hoạt động thị trường chứng khoán diễn ra an toàn, hiệu quả	13.7 Quản lý khảo bán chứng khoán 13.8 Giám sát thị trường chứng khoán	
82		e) Quản lý rủi ro về thị trường Chứng khoán	13.9 Quản lý rủi ro về thị trường Chứng khoán	
83	14. Quản lý nhà nước về bảo hiểm	a) Xây dựng, trình Chính phủ ban hành các văn bản quy phạm pháp luật về kinh doanh bảo hiểm; xây dựng chiến lược, quy hoạch, kế hoạch và	14.1 Quản lý tổng hợp về hoạt động Bảo hiểm	BRM004.004.006 - Thanh tra, kiểm tra và kiểm toán.

STT	Chức năng	Nhiệm vụ	Nghịệp vụ	Tham chiếu tới khung CPĐT Việt Nam 3.0
		chính sách phát triển thị trường bảo hiểm		
84		b) Cấp hoặc thu hồi Giấy phép thành lập và hoạt động đối với các doanh nghiệp bảo hiểm, chi nhánh doanh nghiệp	14.2 Phát triển thị trường Bảo hiểm	BRM001.001.008 - Kiểm soát thị trường chứng khoán.
85		c) Kiểm tra, giám sát hoạt động của các doanh nghiệp bảo hiểm, chi nhánh doanh nghiệp bảo hiểm phi nhân thọ nước ngoài tại Việt Nam	14.3 Quản lý Giám sát kinh doanh Bảo hiểm	
86		d) Chủ trì, phối hợp với các cơ quan có liên quan áp dụng các biện pháp cần thiết để bảo đảm cho các hoạt động thị trường bảo hiểm thực hiện đúng pháp luật;		BRM001.001.003 - Đăng ký thành lập, cấp giấy phép hoạt động.
87		đ) Quản lý việc sử dụng Quỹ bảo vệ người được bảo hiểm		BRM001.001.008 - Kiểm soát thị trường chứng khoán.
88		e) Quản lý rủi ro về kinh doanh Bảo hiểm	14.4 Quản lý rủi ro về kinh doanh Bảo hiểm	BRM001.001.008 - Kiểm soát thị trường chứng khoán.

STT	Chức năng	Nhiệm vụ	Nghịệp vụ	Tham chiếu tới khung CPĐT Việt Nam 3.0
89	15. Quản lý tài chính các ngân hàng và tổ chức tài chính	a) Xây dựng và trình Chính phủ, Thủ tướng Chính phủ ban hành các chính sách huy động vốn của Chính phủ, chính quyền địa phương, doanh nghiệp trên thị trường tài chính	15.1 Quản lý tổng hợp về tài chính các tổ chức và dịch vụ tài chính	BRM001.001.008 - Kiểm soát thị trường chứng khoán.
90		b) Xây dựng, trình Chính phủ, Thủ tướng Chính phủ phê duyệt quy hoạch, ban hành cơ chế chính sách và mô hình tổ chức hoạt động kinh doanh xổ số, đặt cược, casino, trò chơi điện tử có thưởng	3.1 Xây dựng chính sách, quyết định và chỉ thị về điều hành ngành Tài chính	BRM001.001.008 - Kiểm soát thị trường chứng khoán.
91		c) Ban hành và hướng dẫn thực hiện các văn bản quy phạm pháp luật về kinh doanh xổ số, đặt cược, casino, trò chơi có thưởng	3.1 Xây dựng chính sách, quyết định và chỉ thị về điều hành ngành Tài chính	BRM001.001.008 - Kiểm soát thị trường chứng khoán.
92		d) Kiểm tra, giám sát, xử lý các hành vi vi phạm pháp luật trong việc thực hiện các quy	15.6 Quản lý các hoạt động kinh doanh xổ số, đặt cược, casino và trò chơi có thưởng	BRM001.001.008 - Kiểm soát thị trường chứng khoán.

STT	Chức năng	Nhiệm vụ	Nghịệp vụ	Tham chiếu tới khung CPĐT Việt Nam 3.0
		định của pháp luật đối với hoạt động kinh doanh xổ số, đặt cược, casino và trò chơi điện tử có thưởng		
93		đ) Xây dựng, trình Chính phủ ban hành chính sách tín dụng đầu tư, tín dụng xuất khẩu của Nhà nước; chính sách tín dụng ưu đãi khác	3.1 Xây dựng chính sách, quyết định và chỉ thị về điều hành ngành Tài chính	BRM001.001.008 - Kiểm soát thị trường chứng khoán.
94		e) Hướng dẫn, kiểm tra việc thực hiện cơ chế tài chính của Ngân hàng Nhà nước, các ngân hàng thương mại nhà nước, Ngân hàng Chính sách xã hội, Ngân hàng Phát triển Việt Nam, Bảo hiểm tiền gửi Việt Nam, Bảo hiểm xã hội Việt Nam và các quỹ tài chính khác.	15.2 Quản lý thị trường tài chính và dịch vụ tài chính 15.3 Quản lý tài chính đối với các nghiệp vụ ngân hàng và các tổ chức tín dụng 15.4 Quản lý lĩnh vực tín dụng chính sách 15.5 Quản lý các Quỹ tài chính nhà nước và các định chế tài chính khác	BRM001.002.009 - Quản lý hệ thống tài chính
95		g) Hướng dẫn, kiểm tra, giám sát đối với	4.1 Hướng dẫn và Kiểm tra việc thực thi luật,	BRM001.001.003 - Đăng ký thành lập, cấp giấy phép hoạt

STT	Chức năng	Nhiệm vụ	Nghịệp vụ	Tham chiếu tới khung CPĐT Việt Nam 3.0
		các tổ chức hoạt động dịch vụ tài chính, tư vấn thuế, thẩm định giá và các dịch vụ khác	chính sách và quyết định về điều hành ngành Tài chính	động.
96		e) Quản lý rủi ro về thị trường Tài chính	15.6 Quản lý rủi ro về thị trường Tài chính	BRM001.002.009 - Quản lý hệ thống tài chính
97	16. Quản lý ngành Hải quan	a) Xây dựng, trình Chính phủ, Thủ tướng Chính phủ ban hành các quy định cụ thể về thủ tục hải quan, kiểm tra, giám sát hải quan; phòng, chống buôn lậu, vận chuyển trái phép hàng hóa qua biên giới	16.1 Quản lý Tổng hợp về Hải quan 16.2 Kiểm tra, Giám sát Hàng hoá 16.3 Phòng chống buôn lậu, hàng giả 16.4 Kiểm tra sau thông quan 16.5 Quản lý Thuế Xuất nhập khẩu	
98		b) Ban hành theo thẩm quyền các văn bản hướng dẫn, chỉ đạo thực hiện nghiệp vụ kiểm tra, giám sát hải quan	16.6 Quản lý Giá, Mã, Xuất xứ và kiểm định hàng hoá	
99		c) Tổ chức, hướng dẫn, chỉ đạo, kiểm tra và chịu trách nhiệm về thực hiện nhiệm vụ của ngành hải quan	4.1 Hướng dẫn và Kiểm tra việc thực thi luật, chính sách và quyết định về điều hành ngành Tài chính	BRM001.002.009 - Quản lý hệ thống tài chính

STT	Chức năng	Nhiệm vụ	Nghiệp vụ	Tham chiếu tới khung CPĐT Việt Nam 3.0
100		d) Quản lý rủi ro về Hải quan	16.7 Quản lý rủi ro về Hải quan	BRM001.002.009 - Quản lý hệ thống tài chính
101	17. Quản lý lĩnh vực giá	a) Xây dựng, trình Chính phủ, Thủ tướng Chính phủ phê duyệt và tổ chức thực hiện định hướng điều hành giá hàng năm, 05 năm và 10 năm; quy hoạch phát triển dịch vụ thẩm định giá	17.1 Quản lý tổng hợp về Giá	
102		b) Xây dựng, trình Chính phủ ban hành quy định về phân cấp quản lý giá, cơ chế quản lý giá hàng hóa, dịch vụ do Nhà nước định giá;	3.1 Xây dựng chính sách, quyết định và chỉ thị về điều hành ngành Tài chính	
103		c) Chủ trì, phối hợp với các bộ, cơ quan liên quan xây dựng, trình cấp có thẩm quyền quyết định giá hàng hóa, dịch vụ thuộc danh mục hàng hóa, dịch vụ do Nhà nước định giá	3.1 Xây dựng chính sách, quyết định và chỉ thị về điều hành ngành Tài chính	BRM001.002.009 - Quản lý hệ thống tài chính

STT	Chức năng	Nhiệm vụ	Nghiệp vụ	Tham chiếu tới khung CPĐT Việt Nam 3.0
104		d) Chủ trì, phối hợp với cơ quan liên quan xây dựng, trình cấp có thẩm quyền điều chỉnh danh mục hàng hóa, dịch vụ thực hiện bình ổn giá	3.1 Xây dựng chính sách, quyết định và chỉ thị về điều hành ngành Tài chính	
105		đ) Chủ trì, phối hợp với cơ quan liên quan xây dựng, trình Chính phủ quyết định chủ trương và biện pháp bình ổn giá; hướng dẫn tổ chức thực hiện biện pháp bình ổn giá	17.2 Quản lý Bình ổn Giá	
106		e) Thẩm định phương án giá do các bộ, cơ quan, doanh nghiệp nhà nước xây dựng, trình Chính phủ, Thủ tướng Chính phủ quyết định;	3.1 Xây dựng chính sách, quyết định và chỉ thị về điều hành ngành Tài chính	BRM001.002.009 - Quản lý hệ thống tài chính
107		g) Quyết định theo thẩm quyền giá tài sản, hàng hóa, dịch vụ thuộc danh mục Nhà nước định giá	17.1 Quản lý tổng hợp về Giá	BRM001.001.009 - Kiểm soát các tổ chức tín dụng.
108		h) Hướng dẫn tổ chức	17.3 Đánh giá và hiệp	BRM001.002.009 - Quản lý

STT	Chức năng	Nhiệm vụ	Nghiệp vụ	Tham chiếu tới khung CPĐT Việt Nam 3.0
		thực hiện hiệp thương giá	thương giá	hệ thống tài chính
109		i) Trình cấp có thẩm quyền quy định tiêu chuẩn thẩm định viên về giá;	17.4 Quản lý ngành thẩm định giá	BRM001.001.004 - Hoạt động của doanh nghiệp.
110		k) Cấp, thu hồi giấy chứng nhận đủ điều kiện kinh doanh dịch vụ thẩm định giá,		BRM001.002.009 - Quản lý hệ thống tài chính
111		l) Chủ trì, phối hợp với các bộ, cơ quan liên quan quy định cụ thể danh mục hàng hóa, dịch vụ phải đăng ký giá, kê khai giá;	17.4 Kê khai Giá	BRM001.003.004 - Kiểm soát nhập khẩu.
112		m) Hướng dẫn, kiểm tra, kiểm soát việc thực hiện các quy định của pháp luật về quản lý giá, thẩm định giá	4.1 Hướng dẫn và Kiểm tra việc thực thi luật, chính sách và quyết định về điều hành ngành Tài chính	BRM001.003.004 - Kiểm soát nhập khẩu.
113		n) Thẩm định giá tài sản của Nhà nước	17.5 Thẩm định giá tài sản của Nhà nước	BRM001.003.004 - Kiểm soát nhập khẩu.
114	18. Tổ chức và chỉ đạo thực hiện ứng dụng công nghệ thông tin, công tác thông kê	a) Quản lý chung về công nghệ thông tin và công tác thông kê	18.1 Quản lý chung về CNTT và công tác thông kê	BRM001.003.004 - Kiểm soát nhập khẩu.
115		b) Tích hợp và quản lý	18.2 Tích hợp và quản lý	BRM004.006.001 - Thu

STT	Chức năng	Nhiệm vụ	Nghiệp vụ	Tham chiếu tới khung CPĐT Việt Nam 3.0
		Dữ liệu	dữ liệu	thuế.
116		c) Xây dựng , tích hợp và quản lý Ứng dụng	18.3 Xây dựng , tích hợp và quản lý Ứng dụng	BRM001.003.004 - Kiểm soát nhập khẩu.
117		d) Quản lý mạng và hệ thống	18.4 Quản lý mạng và hệ thống	BRM001.001.004 - Hoạt động của doanh nghiệp.
118		đ) Quản lý an toàn thông tin	18.5 Quản lý an toàn thông tin	BRM001.003.004 - Kiểm soát nhập khẩu.
119		e) Tổng hợp Thống kê, Phân tích dữ liệu, Dự báo, Mô phỏng, Báo cáo Hỗ trợ ra quyết định	18.6 Tổng hợp Thống kê, Phân tích dữ liệu, Dự báo, Mô phỏng, Báo cáo Hỗ trợ ra quyết định	BRM001.002.008 - Giá hàng hóa, dịch vụ.
120		f) Tổng hợp, báo cáo chỉ số hiệu năng hoạt động (KPIs) của ngành Tài chính	18.7 Tổng hợp, báo cáo chỉ số hiệu năng hoạt động (KPIs) của ngành Tài chính	
121	19. Quản lý công tác hợp tác quốc tế	a) Thực hiện hợp tác quốc tế trong các lĩnh vực thuộc phạm vi quản lý nhà nước	19.1 Quản lý hoạt động hợp tác quốc tế 19.2 Quản lý đoàn ra, đoàn vào	
122		b) Xây dựng phương án và tổ chức đàm phán về các dự thảo điều ước quốc tế song phương, đa phương về thuế	19.3 Quản lý chương trình, dự án có nguồn vốn nước ngoài	
123		c) Đàm phán, ký kết		BRM001.002.008 - Giá hàng

STT	Chức năng	Nhiệm vụ	Nghịệp vụ	Tham chiếu tới khung CPĐT Việt Nam 3.0
		điều ước quốc tế về tài chính		hóa, dịch vụ.
124	20. Tổ chức và chỉ đạo thực hiện kế hoạch nghiên cứu khoa học, ứng dụng tiến bộ khoa học, công nghệ quản lý trong các lĩnh vực thuộc phạm vi quản lý của bộ	a) Quản lý khoa học công nghệ trong lĩnh vực tài chính	20.1 Quản lý các chương trình nghiên cứu ứng dụng khoa học công nghệ trong ngành Tài chính	
125	21. Quyết định các chủ trương, biện pháp cụ thể và chỉ đạo việc thực hiện cơ chế hoạt động của các tổ chức dịch vụ công; quản lý và chỉ đạo hoạt động đối với các tổ chức sự nghiệp thuộc bộ.	a) Quản lý Đơn vị sự nghiệp thuộc bộ	21.1 Quản lý các đơn vị sự nghiệp thuộc bộ	BRM001.002.008 - Giá hàng hóa, dịch vụ.
126	22. Quản lý nhà nước đối với các hoạt động của hội và tổ chức phi chính phủ	a) Quản lý đối với các hoạt động của hội và tổ chức phi chính phủ trong các lĩnh vực thuộc phạm vi quản lý của bộ	22.1 Quản lý các hội và tổ chức phi chính phủ trong phạm vi ngành Tài chính	BRM001.002.008 - Giá hàng hóa, dịch vụ.
127	23. Thanh tra, kiểm tra, giải quyết khiếu nại, tố cáo; phòng, chống tham nhũng; thực hành tiết kiệm, phòng, chống lãng phí trong sử	a) Thanh tra, kiểm tra, giải quyết khiếu nại, tố cáo	23.1 Quản lý tổng hợp về Thanh tra, kiểm tra, khiếu nại, tố cáo 23.2 Quản lý Thanh tra, kiểm tra	BRM001.002.008 - Giá hàng hóa, dịch vụ.

STT	Chức năng	Nhiệm vụ	Nghiệp vụ	Tham chiếu tới khung CPĐT Việt Nam 3.0
	dụng tài sản		23.3 Giải quyết khiếu nại tố cáo	
128		b) Phòng chống tham nhũng, phòng chống lãng phí, thực hành tiết kiệm	23.4 Phòng chống tham nhũng 23.5 Xử lý vi phạm hành chính	
129	24. Cải cách hành chính	a) Xây dựng, trình Chính phủ ban hành chương trình đổi mới cơ chế quản lý tài chính công	24.1 Cải cách hành chính, kiểm soát thủ tục hành chính	BRM001.002.008 - Giá hàng hóa, dịch vụ.
130		b) Quyết định và chỉ đạo thực hiện chương trình cải cách hành chính của bộ theo mục tiêu và nội dung chương trình cải cách hành chính nhà nước	24.2 Quản lý việc thực hiện các chương trình cải cách hành chính	BRM001.001.004 - Hoạt động của doanh nghiệp.
131	25. Quản lý tổ chức bộ máy, biên chế công chức; vị trí việc làm, cơ cấu viên chức	a) Quản lý nguồn lực nhân sự	25.1 Quản lý tổ chức, bộ máy, biên chế 25.2 Quản lý cán bộ, công chức, người lao động 25.3. Quản lý thi đua, khen thưởng 25.4 Quản lý đào tạo, bồi dưỡng	BRM001.002.008 - Giá hàng hóa, dịch vụ.

STT	Chức năng	Nhiệm vụ	Nghiệp vụ	Tham chiếu tới khung CPĐT Việt Nam 3.0
			25.5 Quản lý chế độ, chính sách, tiền thưởng	
132	26. Quản lý và tổ chức thực hiện công tác tài chính, tài sản nhà nước, đầu tư phát triển và xây dựng trong toàn ngành thuộc phạm vi quản lý của bộ	a) Quản lý tài chính nội ngành	26.1 Quản lý Tài chính nội ngành	
133		b) Quản lý tài sản thuộc ngành Tài chính	26.2 Quản lý Tài sản ngành Tài chính	BRM005.002.003 - Quản lý dịch vụ CNTT.
134		c) Quản lý đầu tư phát triển và xây dựng trong ngành	26.3 Quản lý Đầu tư xây dựng trong ngành Tài chính	
135	27. Thực hiện các nhiệm vụ, quyền hạn khác do Chính phủ, Thủ tướng Chính phủ giao	a) Chức năng khác do CP giao phó	27.1 Nghiệp vụ khác từ nhiệm vụ, chức năng khác được CP giao phó	BRM005.002.004 - Quản lý hạ tầng và vận hành hệ thống.
136	28. Quản lý công thông tin Điện tử, Văn bản pháp quy	a) Quản lý Công thông tin điện tử nội bộ ngành	28.1 Xây dựng, cập nhật, quản lý công thông tin điện tử của ngành Tài chính	BRM005.002.004 - Quản lý hạ tầng và vận hành hệ thống.
137		b) Quản lý Văn bản pháp quy	28.2 Quản lý, lưu trữ văn bản pháp quy	BRM004.005.005 - Tổng hợp và phân tích thống kê.
138	29. Quản lý Dịch vụ công	a) Quản lý Công dịch vụ công một cửa	29.1 Quản lý Công dịch vụ công một cửa	

STT	Chức năng	Nhiệm vụ	Nghiệp vụ	Tham chiếu tới khung CPĐT Việt Nam 3.0
139		b) Quản lý Công dịch vụ công trực tuyến	29.2 Quản lý Công dịch vụ công trực tuyến	BRM003.002.001 - Các điều ước, thỏa thuận quốc tế.
140		c) Quản lý dịch vụ hỗ trợ người dân và doanh nghiệp qua đường giây nóng, nhắn tin điện thoại, kiosk...	29.3 Quản lý dịch vụ hỗ trợ người dân và doanh nghiệp qua đường giây nóng, nhắn tin điện thoại, kiosk...	BRM003.002.001 - Các điều ước, thỏa thuận quốc tế.
141	30. Kiểm tra, Thanh tra, Kiểm toán nội ngành	a) Quản lý Công tác kiểm tra, thanh tra, kiểm toán nội ngành	30.1 Kiểm tra, thanh tra, kiểm toán nội ngành	
142	31. Quản lý nội ngành	a) Quản lý Công tác văn phòng	31.1 Quản lý chung (lịch công tác, phòng họp, xe) 31.2 Quản lý hội nghị, cuộc họp 31.3 Báo chí, tuyên truyền, truyền thông 31.4 Tài vụ, quản trị, an toàn an ninh	
143		c) Quản lý Công tác pháp chế	31.5 Xây dựng, thẩm định văn bản 31.6 Rà soát, hệ thống hoá văn bản, hợp nhất văn bản pháp quy 31.7 Theo dõi, kiểm tra việc thi hành pháp luật 31.8 Phổ biến, hướng dẫn văn bản pháp luật	BRM004.002.002 - Hoạt động nghiên cứu khoa học, phát triển công nghệ và đổi mới sáng tạo.

STT	Chức năng	Nhiệm vụ	Nghiệp vụ	Tham chiếu tới khung CPĐT Việt Nam 3.0
			31.9 Hỗ trợ pháp lý cho doanh nghiệp	
144		d) Quản lý Xây dựng cơ bản	31.10 Quản lý Xây dựng cơ bản	BRM005.004.004 - Quản lý vị trí việc làm và tổ chức bộ máy.
145	32. Thông tin báo cáo ra bên ngoài	32.1 Thông tin báo cáo ra bên ngoài	32.1. Các liên thông kết nối nghiệp vụ và thông tin ngoài ngành	BRM002.008.002 - Quản lý hoạt động của hội, tổ chức phi chính phủ.

Bảng 1. Bảng phân loại chức năng, nhiệm vụ và nghiệp vụ của Bộ Tài chính

2.2.1. Phân nhóm các nghiệp vụ

32 chức năng chính, 7 nhóm nghiệp vụ và 145 loại nghiệp vụ chuyên ngành của Bộ Tài chính được phân nhóm thành các nhóm nghiệp vụ như sau:

TT	Chức năng	Nhóm nghiệp vụ
1	Trình Chính phủ dự án luật, dự thảo nghị quyết	Nhóm nghiệp vụ khác và hoạt động nội ngành
2	Trình Chính phủ, Thủ tướng Chính phủ chiến lược, quy hoạch, kế hoạch phát triển trung hạn, dài hạn, hàng năm	Nhóm nghiệp vụ khác và hoạt động nội ngành
3	Ban hành thông tư, quyết định, chỉ thị và các văn bản khác	Nhóm nghiệp vụ khác và hoạt động nội ngành
4	Chỉ đạo, hướng dẫn, kiểm tra và tổ chức thực hiện các văn bản quy phạm pháp luật, chính sách, chiến lược, quy hoạch, kế hoạch; thông tin, tuyên truyền, phổ biến, giáo dục pháp luật về các lĩnh vực thuộc phạm vi quản lý nhà nước của bộ	Nhóm nghiệp vụ khác và hoạt động nội ngành
5	Quản lý ngân sách nhà nước	<i>Quản lý nghiệp vụ tài chính NN</i>
6	Quản lý thuế, phí, lệ phí và thu khác	<i>Quản lý NN về thuế</i>
7	Quản lý quỹ ngân sách, quỹ dự trữ nhà nước, các quỹ tài chính nhà nước ngoài ngân sách và quản lý ngân quỹ nhà nước	<i>Quản lý nghiệp vụ tài chính NN</i>
8	Quản lý dự trữ quốc gia	<i>Quản lý nghiệp vụ tài chính NN</i>
9	Quản lý tài sản công	<i>Quản lý nghiệp vụ tài chính NN</i>
10	Quản lý về tài chính doanh nghiệp và quản lý vốn của Nhà nước tại doanh nghiệp	<i>Quản lý nghiệp vụ tài chính NN</i>
11	Quản lý vay nợ, trả nợ trong nước, ngoài nước của Chính phủ, nợ công, nợ nước ngoài của quốc gia và nguồn viện trợ quốc tế cho Việt Nam và nguồn cho vay, viện trợ của Việt Nam cho nước ngoài	<i>Quản lý nghiệp vụ tài chính NN</i>

TT	Chức năng	Nhóm nghiệp vụ
12	Quản lý về ngành nghề kế toán, kiểm toán	<i>Quản lý nghiệp vụ tài chính NN</i>
13	Quản lý nhà nước về chứng khoán và thị trường chứng khoán	Quản lý thị trường tài chính
14	Quản lý nhà nước về bảo hiểm	Quản lý thị trường tài chính
15	Quản lý tài chính các ngân hàng và tổ chức tài chính	Quản lý thị trường tài chính
16	Quản lý ngành Hải quan	
17	Quản lý lĩnh vực giá	<i>Quản lý nghiệp vụ tài chính NN</i>
18	Tổ chức và chỉ đạo thực hiện ứng dụng công nghệ thông tin, công tác thống kê	Nhóm nghiệp vụ khác và hoạt động nội ngành
19	Quản lý công tác hợp tác quốc tế:	Nhóm nghiệp vụ khác và hoạt động nội ngành
20	Tổ chức và chỉ đạo thực hiện kế hoạch nghiên cứu khoa học, ứng dụng tiến bộ khoa học, công nghệ quản lý trong các lĩnh vực thuộc phạm vi quản lý của bộ	Nhóm nghiệp vụ khác và hoạt động nội ngành.
21	Quyết định các chủ trương, biện pháp cụ thể và chỉ đạo việc thực hiện cơ chế hoạt động của các tổ chức dịch vụ công; quản lý và chỉ đạo hoạt động đối với các tổ chức sự nghiệp thuộc bộ.	Nhóm nghiệp vụ khác và hoạt động nội ngành
22	Quản lý nhà nước đối với các hoạt động của hội và tổ chức phi chính phủ	Nhóm nghiệp vụ khác và hoạt động nội ngành
23	Thanh tra, kiểm tra, giải quyết khiếu nại, tố cáo; phòng, chống tham nhũng; thực hành tiết kiệm, phòng, chống lãng phí trong sử dụng tài sản	Thanh tra
24	Về cải cách hành chính:	Nhóm nghiệp vụ khác và hoạt động nội ngành

TT	Chức năng	Nhóm nghiệp vụ
25	Quản lý tổ chức bộ máy, biên chế công chức; vị trí việc làm, cơ cấu viên chức	Nhóm nghiệp vụ khác và hoạt động nội ngành
26	Quản lý và tổ chức thực hiện công tác tài chính, tài sản công, đầu tư phát triển và xây dựng trong toàn ngành thuộc phạm vi quản lý của bộ	Nhóm nghiệp vụ khác và hoạt động nội ngành
27	Thực hiện các nhiệm vụ, quyền hạn khác do Chính phủ, Thủ tướng Chính phủ giao	Nhóm nghiệp vụ khác và hoạt động nội ngành
28	Quản lý công thông tin Điện tử, Văn bản pháp quy	Nhóm nghiệp vụ khác và hoạt động nội ngành
29	Quản lý Dịch vụ công	Nhóm nghiệp vụ khác và hoạt động nội ngành
30	Kiểm tra, Thanh tra, Kiểm toán nội ngành	Nhóm nghiệp vụ khác và hoạt động nội ngành
31	Quản lý nội ngành	Nhóm nghiệp vụ khác và hoạt động nội ngành
32	Thông tin báo cáo ra bên ngoài	

Bảng 2. Bảng phân nhóm nghiệp vụ

Từ 32 chức năng chính của Bộ Tài chính được nhóm thành 07 nhóm nghiệp vụ, bao gồm:

- Nhóm nghiệp vụ “Quản lý nghiệp vụ tài chính nhà nước” bao gồm các lĩnh vực: Quản lý ngân sách, quỹ dự trữ nhà nước, các quỹ tài chính nhà nước ngoài ngân sách và quản lý ngân quỹ nhà nước; Quản lý dự trữ quốc gia; Quản lý tài sản công; Quản lý vay nợ, trả nợ trong nước, ngoài nước của Chính phủ, nợ công, nợ nước ngoài của Quốc gia và nguồn viện trợ của Việt Nam cho nước ngoài; Quản lý về ngành kế toán, kiểm toán; Quản lý lĩnh vực giá; Quản lý về tài chính doanh nghiệp và quản lý vốn của Nhà nước tại doanh nghiệp.

- Nhóm nghiệp vụ “Quản lý thị trường tài chính” bao gồm các lĩnh vực: Quản lý nhà nước về chứng khoán và thị trường chứng khoán; Quản lý nhà nước về bảo hiểm; Quản lý tài chính các ngân hàng và tổ chức tài chính.

- Nhóm nghiệp vụ “Quản lý nhà nước về thuế”: Quản lý thuế, phí, lệ phí và thu khác.

- Nhóm nghiệp vụ “Quản lý nhà nước về hải quan”: Quản lý các nghiệp

vụ hải quan.

- Nhóm nghiệp vụ “Thanh tra” bao gồm các lĩnh vực: Thanh tra, kiểm tra, giải quyết khiếu nại, tố cáo; phòng chống tham nhũng; thực hành tiết kiệm, phòng chống lãng phí trong sử dụng tài sản công.

- Nhóm nghiệp vụ “Nhóm nghiệp vụ khác và hoạt động nội ngành” bao gồm các lĩnh vực: Trình Chính phủ dự án luật, dự thảo nghị quyết; Trình Chính phủ, Thủ tướng Chính phủ chiến lược, quy hoạch, kế hoạch phát triển trung hạn, dài hạn, hàng năm; Ban hành thông tư, quyết định, chỉ thị và các văn bản khác; Chỉ đạo, hướng dẫn, kiểm tra và tổ chức thực hiện các văn bản quy phạm pháp luật, chính sách, chiến lược, quy hoạch, kế hoạch; Tổ chức và chỉ đạo thực hiện ứng dụng công nghệ thông tin, công tác thống kê; Quản lý công tác hợp tác quốc tế; Tổ chức và chỉ đạo thực hiện kế hoạch nghiên cứu khoa học, ứng dụng tiến bộ khoa học, công nghệ quản lý trong các lĩnh vực thuộc phạm vi quản lý của Bộ; Quyết định các chủ trương, biện pháp cụ thể và chỉ đạo việc thực hiện cơ chế hoạt động của các tổ chức dịch vụ công; quản lý và chỉ đạo hoạt động đối với các tổ chức sự nghiệp thuộc Bộ; Quản lý nhà nước đối với các hoạt động của hội và tổ chức phi Chính phủ; Cải cách hành chính; Quản lý tổ chức bộ máy, biên chế công chức; vị trí việc làm, cơ cấu viên chức; Quản lý và tổ chức thực hiện công tác tài chính, tài sản công, đầu tư phát triển và xây dựng trong toàn ngành thuộc phạm vi quản lý của Bộ; Thực hiện các nhiệm vụ, quyền hạn khác do Chính phủ, Thủ tướng Chính phủ giao; Quản lý Cổng thông tin điện tử, văn bản pháp quy; Quản lý Dịch vụ công; Kiểm tra, Thanh tra, Kiểm toán nội ngành; Quản lý nội ngành.

- Nhóm nghiệp vụ “Thông tin báo cáo ra bên ngoài”: Thông tin báo cáo ra bên ngoài, bao gồm các đơn vị thuộc Chính phủ, Chính quyền địa phương, người dân, doanh nghiệp và các tổ chức khác.

Tổng hợp nhóm nghiệp vụ, loại nghiệp vụ và các nghiệp vụ, quy trình, thủ tục liên quan của Bộ Tài chính như sau:

STT	Nhóm nghiệp vụ	Loại nghiệp vụ	Nghiệp vụ, quy trình, thủ tục
1	Quản lý nghiệp vụ tài chính nhà nước	5. Quản lý ngân sách nhà nước	5.1 Lập kế hoạch tài chính 3 và 5 năm
			5.2 Phân bổ dự toán ngân sách hàng năm
			5.3 Lập dự toán về thu ngân sách, và lên phương án tăng thu và tiết kiệm chi
			5.4 Phân bổ dự toán chi ngân sách cho cấp bộ và cơ quan chủ quản
			5.5 Quản lý quỹ dự phòng ngân sách nhà nước và các quỹ dự trữ tài chính khác

		5.6 Xây dựng và tổng hợp cấp các định mức phân bổ và các chế độ, tiêu chuẩn, định mức chi ngân sách
		5.7 Tổng hợp lập và điều chỉnh dự toán ngân sách trung hạn 3 năm
		5.8 Quản lý, theo dõi việc thực hiện dự toán ngân sách các cấp
		5.9 Kiểm tra việc phân bổ dự toán ngân sách
		5.10 Thực hiện hạch toán ngân sách định kỳ
		5.11 Thực hiện thẩm định, tổng hợp các cấp và lập quyết toán ngân sách hàng năm
		5.12 Quản lý chi ứng trước
		5.13 Lập báo cáo tình hình giải ngân và quyết toán các chương trình và dự án đầu tư công
		5.14 Tổng Kế toán nhà nước, lập báo cáo tài chính nhà nước
		5.15 Xây dựng chính sách và giải pháp ổn định lạm phát hay thiếu phát
		5.16 Quản lý Rủi ro về ngân sách
	7. Quản lý quỹ ngân sách, quỹ dự trữ nhà nước, các quỹ tài chính nhà nước ngoài ngân sách và quản lý ngân quỹ nhà nước	7.1 Quản lý Tổng hợp về quỹ ngân sách, quỹ dự trữ nhà nước, các quỹ tài chính nhà nước khác
		7.2 Thực hiện chi NSNN và các nghiệp vụ liên quan
		7.3 Kiểm tra, Giám sát
		3.1 Xây dựng chính sách, quyết định và chỉ thị về điều hành ngành Tài chính
		4.1 Hướng dẫn và Kiểm tra việc thực thi luật, chính sách và quyết định về điều hành ngành Tài chính
		7.4 Quản lý Ngân quỹ nhà nước
	8. Quản lý	8.1 Quản lý Tổng hợp về Dự trữ QG

	dự trữ quốc gia	8.2 Quản lý Khoa học và công nghệ bảo quản
		3.1 Xây dựng chính sách, quyết định và chỉ thị về điều hành ngành Tài chính
		8.1 Quản lý Tổng hợp về Dự trữ QG
		8.3 Quản lý Hàng dự trữ
		4.1 Hướng dẫn và Kiểm tra việc thực thi luật, chính sách và quyết định về điều hành ngành Tài chính
		8.4 Quản lý Rủi ro về dự trữ quốc gia
	9. Quản lý tài sản công	9.1 Quản lý Nhà nước về tài sản công
		3.1 Xây dựng chính sách, quyết định và chỉ thị về điều hành ngành Tài chính
		9.2 Mua sắm Tài sản công
		9.3 Xử lý Tài sản công
		9.4 Quản lý Tài chính đối với Tài sản công
		3.1 Xây dựng chính sách, quyết định và chỉ thị về điều hành ngành Tài chính
	10. Quản lý về tài chính doanh nghiệp và quản lý vốn của Nhà nước tại doanh nghiệp	10.1 Quản lý tổng hợp về tài chính Doanh nghiệp và vốn Nhà nước tại doanh nghiệp
		10.2 Quản lý về tài chính Doanh nghiệp
		10.3 Quản lý đầu tư trực tiếp của nước ngoài vào Việt Nam và đầu tư của Việt Nam tại nước ngoài
		10.3 Quản lý về chuyên đổi sở hữu, sắp xếp lại, cổ phần hoá doanh nghiệp nhà nước
		4.1 Hướng dẫn và Kiểm tra việc thực thi luật, chính sách và quyết định về

		điều hành ngành Tài chính
		10.4 Quản lý tài chính hợp tác xã và kinh tế tập thể
		10.5 Quản lý vốn của nhà nước tại doanh nghiệp
		10.6 Quản lý nhà nước đối với nguồn hỗ trợ doanh nghiệp
		3.1 Xây dựng chính sách, quyết định và chỉ thị về điều hành ngành Tài chính
		10.7 Thống kê, báo cáo và đánh giá về hoạt động sử dụng vốn nhà nước tại doanh nghiệp
		10.8 Quyết định bổ nhiệm nhân sự
	11. Quản lý vay nợ, trả nợ trong nước, ngoài nước của Chính phủ, nợ công, nợ nước ngoài của quốc gia và nguồn viện trợ quốc tế cho Việt Nam và nguồn cho vay, viện trợ của Việt Nam cho nước ngoài	7.1 Quản lý Tổng hợp về Nợ công và nợ nước ngoài của quốc gia
		7.2 Quản lý huy động vốn cho ngân sách nhà nước
		7.1 Quản lý Tổng hợp về Nợ công và nợ nước ngoài của quốc gia
		7.4 Quản lý tài chính đối với nguồn viện trợ quốc tế
		7.5 Quản lý bảo lãnh của chính phủ cho doanh nghiệp và tổ chức tín dụng
		7.5 Quản lý thanh khoản trả nợ đối với các khoản vay của chính phủ
		7.6 Tổng hợp, báo cáo về tình hình vay, sử dụng vốn vay và trả nợ
		7.7 Quản lý vốn viện trợ, cho vay, và hợp tác của chính phủ Việt Nam với nước ngoài
		7.1 Quản lý Tổng hợp về Nợ công và nợ nước ngoài của quốc gia
		7.8 Quản lý rủi ro về Nợ công
	12. Quản lý về ngành nghề kế	12.1 Quản lý Tổng hợp về ngành nghề Kế toán, kiểm toán
		12.2 Quản lý việc hành nghề kế toán,

		toán, kiểm toán	kiểm toán 3.1 Xây dựng chính sách, quyết định và chỉ thị về điều hành ngành Tài chính 12.3 Quản lý việc thực thi các quy định về kế toán, kiểm toán
		17. Quản lý lĩnh vực giá	17.1 Quản lý tổng hợp về Giá 3.1 Xây dựng chính sách, quyết định và chỉ thị về điều hành ngành Tài chính 17.2 Quản lý Bình ổn Giá 17.3 Đánh giá và hiệp thương giá 17.4 Quản lý ngành thẩm định giá 17.4 Kê khai Giá 4.1 Hướng dẫn và Kiểm tra việc thực thi luật, chính sách và quyết định về điều hành ngành Tài chính 17.5 Thẩm định giá tài sản của Nhà nước
2	Quản lý thị trường tài chính	13. Quản lý nhà nước về chứng khoán và thị trường chứng khoán	13.1 Quản lý tổng thể về chứng khoán và thị trường Chứng khoán 3.1 Xây dựng chính sách, quyết định và chỉ thị về điều hành ngành Tài chính 13.2 Quản lý phát triển thị trường chứng khoán 13.3 Giám sát công ty đại chúng 13.4 Giám sát công ty chứng khoán 13.5 Quản lý kinh doanh chứng khoán 13.6 Quản lý quỹ và quỹ đầu tư chứng khoán 13.7 Quản lý khảo bán chứng khoán 13.8 Giám sát thị trường chứng khoán 13.9 Quản lý rủi ro về thị trường Chứng khoán
		14. Quản lý	14.1 Quản lý tổng hợp về hoạt động

		nhà nước về bảo hiểm	Bảo hiểm
			14.2 Phát triển thị trường Bảo hiểm
			14.3 Quản lý Giám sát kinh doanh Bảo hiểm
			14.4 Quản lý rủi ro về kinh doanh Bảo hiểm
		15. Quản lý tài chính các ngân hàng và tổ chức tài chính	15.1 Quản lý tổng hợp về tài chính các tổ chức và dịch vụ tài chính
			15.6 Quản lý các hoạt động kinh doanh xổ số, đặt cược, casino và trò chơi có thưởng
			3.1 Xây dựng chính sách, quyết định và chỉ thị về điều hành ngành Tài chính
			15.2 Quản lý thị trường tài chính và dịch vụ tài chính
			15.3 Quản lý tài chính đối với các nghiệp vụ ngân hàng và các tổ chức tín dụng
			15.4 Quản lý lĩnh vực tín dụng chính sách
			15.5 Quản lý các Quỹ tài chính nhà nước và các định chế tài chính khác
			4.1 Hướng dẫn và Kiểm tra việc thực thi luật, chính sách và quyết định về điều hành ngành Tài chính
			15.6 Quản lý rủi ro về thị trường Tài chính
3	Quản lý nhà nước về thuế	6. Quản lý thuế, phí, lệ phí và thu khác	6.1 Quản lý Tổng hợp về Thuế
			3.1 Xây dựng chính sách, quyết định và chỉ thị về điều hành ngành Tài chính
			6.4 Quản lý Nợ thuế, cương chế nợ thuế, miễn thuế, giảm thuế, phạt...
			6.2 Dự toán Thu Thuế
			6.3 Kế khai Kế toán Thuế
			6.5 Quản lý rủi ro về Thuế

4	Quản lý nhà nước về hải quan	16. Quản lý ngành Hải quan	16.1 Quản lý Tổng hợp về Hải quan
			16.2 Kiểm tra, Giám sát Hàng hoá
			16.3 Phòng chống buôn lậu, hàng giả
			16.4 Kiểm tra sau thông quan
			16.5 Quản lý Thuế Xuất nhập khẩu
			16.6 Quản lý Giá, Mã, Xuất xứ và kiểm định hàng hoá
			4.1 Hướng dẫn và Kiểm tra việc thực thi luật, chính sách và quyết định về điều hành ngành Tài chính
			16.7 Quản lý rủi ro về Hải quan
5	Thanh tra	22. Quản lý nhà nước đối với các hoạt động của hội và tổ chức phi chính phủ	22.1 Quản lý các hội và tổ chức phi chính phủ trong phạm vi ngành Tài chính
		30. Kiểm tra, Thanh tra, Kiểm toán nội ngành	30.1 Kiểm tra, thanh tra, kiểm toán nội ngành
6	Nhóm nghiệp vụ khác và hoạt động nội ngành	1. Trình Chính phủ dự án luật, dự thảo nghị quyết	1.1 Xây dựng dự luật và dự thảo nghị quyết
		2. Trình Chính phủ, Thủ tướng Chính phủ chiến lược, quy hoạch, kế hoạch phát triển trung hạn, dài hạn, hàng năm	2.1 Xây dựng và cập nhật kế hoạch phát triển trung hạn, dài hạn và hàng năm

		<p>3. Ban hành thông tư, quyết định, chỉ thị và các văn bản khác</p>	<p>3.1 Xây dựng chính sách, quyết định và chỉ thị về điều hành ngành Tài chính</p>
		<p>4. Chỉ đạo, hướng dẫn, kiểm tra và tổ chức thực hiện các văn bản quy phạm pháp luật, chính sách, chiến lược, quy hoạch, kế hoạch; thông tin, tuyên truyền, phổ biến, giáo dục pháp luật về các lĩnh vực thuộc phạm vi quản lý nhà nước của bộ</p>	<p>4.1 Hướng dẫn và Kiểm tra việc thực thi luật, chính sách và quyết định về điều hành ngành Tài chính</p> <p>4.2 Thông tin, tuyên truyền, phổ biến, giáo dục pháp luật về các lĩnh vực thuộc phạm vi quản lý nhà nước trong lĩnh vực tài chính</p>
		<p>18. Tổ chức và chỉ đạo thực hiện ứng dụng công nghệ thông tin, công tác thống kê</p>	<p>18.1 Quản lý chung về CNTT và công tác thống kê</p> <p>18.2 Tích hợp và quản lý dữ liệu</p> <p>18.3 Xây dựng , tích hợp và quản lý Ứng dụng</p> <p>18.4 Quản lý mạng và hệ thống</p> <p>18.5 Quản lý an toàn thông tin</p> <p>18.6 Tổng hợp Thống kê, Phân tích dữ liệu, Dự báo, Mô phỏng, Báo cáo Hỗ trợ ra quyết định</p>

			18.7 Tổng hợp, báo cáo chỉ số hiệu năng hoạt động (KPIs) của ngành Tài chính
		20. Tổ chức và chỉ đạo thực hiện kế hoạch nghiên cứu khoa học, ứng dụng tiên bộ khoa học, công nghệ quản lý trong các lĩnh vực thuộc phạm vi quản lý của bộ	20.1 Quản lý các chương trình nghiên cứu ứng dụng khoa học công nghệ trong ngành Tài chính
		21. Quyết định các chủ trương, biện pháp cụ thể và chỉ đạo việc thực hiện cơ chế hoạt động của các tổ chức dịch vụ công; quản lý và chỉ đạo hoạt động đối với các tổ chức sự nghiệp thuộc bộ.	21.1 Quản lý các đơn vị sự nghiệp thuộc bộ
		23. Thanh tra, kiểm tra, giải quyết khiếu	23.1 Quản lý tổng hợp về Thanh tra, kiểm tra, khiếu nại, tố cáo
			23.2 Quản lý Thanh tra, kiểm tra
			23.3 Giải quyết khiếu nại tố cáo

		nại, tố cáo; phòng, chống tham nhũng; thực hành tiết kiệm, phòng, chống lãng phí trong sử dụng tài sản	23.4 Phòng chống tham nhũng
			23.5 Xử lý vi phạm hành chính
	24. Về cải cách hành chính		24.1 Cải cách hành chính, kiểm soát thủ tục hành chính
			24.2 Quản lý việc thực hiện các chương trình cải cách hành chính
	25. Quản lý tổ chức bộ máy, biên chế công chức; vị trí việc làm, cơ cấu viên chức		25.1 Quản lý tổ chức, bộ máy, biên chế
			25.2 Quản lý cán bộ, công chức, người lao động
			25.3 Quản lý đào tạo, bồi dưỡng
			25.4 Quản lý chế độ, chính sách, tiền thưởng
	26. Quản lý và tổ chức thực hiện công tác tài chính, tài sản công, đầu tư phát triển và xây dựng trong toàn ngành thuộc phạm vi quản lý		26.1 Quản lý Tài chính nội ngành
			26.2 Quản lý Tài sản ngành Tài chính
			26.3 Quản lý Đầu tư xây dựng trong ngành Tài chính

		của bộ	
		27. Thực hiện các nhiệm vụ, quyền hạn khác do Chính phủ, Thủ tướng Chính phủ giao	27.1 Nghiệp vụ khác từ nhiệm vụ, chức năng khác được CP giao phó
		28. Quản lý công thông tin Điện tử, Văn bản pháp quy	28.1 Xây dựng, cập nhật, quản lý công thông tin điện tử của ngành Tài chính
			28.2 Quản lý, lưu trữ văn bản pháp quy
		29. Quản lý Dịch vụ công	29.1 Quản lý Cổng dịch vụ công một cửa
			29.2 Quản lý Cổng dịch vụ công trực tuyến
			29.3 Quản lý dịch vụ hỗ trợ người dân và doanh nghiệp qua đường giây nóng, nhắn tin điện thoại, kiosk...
		31. Quản lý nội ngành	31.1 Quản lý chung (lịch công tác, phòng họp, xe)
			31.2 Quản lý hội nghị, cuộc họp
			31.3 Báo chí, tuyên truyền, truyền thông
			31.4 Tài vụ, quản trị, an toàn an ninh
			31.5 Xây dựng, thẩm định văn bản
			31.6 Rà soát, hệ thống hoá văn bản, hợp nhất văn bản pháp quy
			31.7 Theo dõi, kiểm tra việc thi hành pháp luật
			31.8 Phổ biến , hướng dẫn văn bản pháp luật
			31.9 Hỗ trợ pháp lý cho doanh nghiệp
			31.10 Quản lý Xây dựng cơ bản

			31.11 Quản lý Thi đua
			31.12 Quản lý Khen thưởng
			31.13 Báo cáo, thống kê công tác thi đua, khen thưởng
		19. Quản lý công tác hợp tác quốc tế	19.1 Quản lý hoạt động hợp tác quốc tế
			19.2 Quản lý đoàn ra, đoàn vào
			19.3 Quản lý chương trình, dự án có nguồn vốn nước ngoài
7	Thông tin báo cáo ra bên ngoài	32. Thông tin báo cáo ra bên ngoài	Thông tin báo cáo ra bên ngoài

Bảng 3. Tổng hợp nhóm nghiệp vụ, loại nghiệp vụ và các nghiệp vụ, quy trình thủ tục liên quan của Bộ Tài chính

Quản lý nghiệp vụ tài chính NN	Quản lý thị trường tài chính	Quản lý NN về Thuế	Quản lý NN về Hải quan	Thanh tra	Nhóm nghiệp vụ khác và hoạt động nội bộ	Thông tin báo cáo ra bên ngoài
<ul style="list-style-type: none"> •7. Quản lý quỹ ngân sách, quỹ dự trữ nhà nước, các quỹ tài chính nhà nước ngoài ngân sách và quản lý ngân quỹ nhà nước •8. Quản lý dự trữ quốc gia •9. Quản lý tài sản công: •11. Quản lý vay nợ, trả nợ trong nước, ngoài nước của Chính phủ, nợ công, nợ nước ngoài của quốc gia và nguồn viện trợ quốc tế cho Việt Nam và nguồn cho vay, viện trợ của Việt Nam cho nước ngoài •12. QL về ngành nghề kế toán, kiểm toán: •17. QL lĩnh vực giá: 	<ul style="list-style-type: none"> •10. QL về tài chính doanh nghiệp và quản lý vốn của Nhà nước tại doanh nghiệp: •13. Quản lý nhà nước về chứng khoán và thị trường chứng khoán: •14. Quản lý nhà nước về bảo hiểm •15. Quản lý tài chính các tổ chức tài chính và dịch vụ tài chính: 	<ul style="list-style-type: none"> •6. Quản lý thuế, phí, lệ phí và thu khác 	<ul style="list-style-type: none"> •16. QL ngành Hải quan: 	<ul style="list-style-type: none"> •23. Thanh tra, kiểm tra, giải quyết khiếu nại, tố cáo; phòng, chống tham nhũng; thực hành tiết kiệm, phòng, chống lãng phí trong sử dụng tài sản 	<ul style="list-style-type: none"> •1. Trình Chính phủ dự án luật, dự thảo nghị quyết •2. Trình Chính phủ, Thủ tướng Chính phủ chiến lược, quy hoạch, kế hoạch phát triển trung hạn, dài hạn, hàng năm •3. Ban hành thông tư, quyết định, chỉ thị và các văn bản khác •4. Chỉ đạo, hướng dẫn, kiểm tra và tổ chức thực hiện các văn bản quy phạm pháp luật, chính sách, chiến lược, quy hoạch, kế hoạch •18. Tổ chức và chỉ đạo thực hiện ứng dụng công nghệ thông tin, công tác thống kê •19. QL công tác hợp tác quốc tế: •20. Tổ chức và chỉ đạo thực hiện kế hoạch nghiên cứu khoa học, ứng dụng tiến bộ khoa học, công nghệ quản lý trong các lĩnh vực thuộc phạm vi quản lý của bộ •21. Quyết định các chủ trương, biện pháp cụ thể và chỉ đạo việc thực hiện cơ chế hoạt động của các tổ chức dịch vụ công; quản lý và chỉ đạo hoạt động đối với các tổ chức sự nghiệp thuộc bộ. •22. Quản lý nhà nước đối với các hoạt động của hội và tổ chức phi chính phủ •24. Về cải cách hành chính: •25. Quản lý tổ chức bộ máy, biên chế công chức; vị trí việc làm, cơ cấu viên chức •26. Quản lý và tổ chức thực hiện công tác tài chính, tài sản nhà nước, đầu tư phát triển và xây dựng trong toàn ngành thuộc phạm vi quản lý của bộ •27. Thực hiện các nhiệm vụ, quyền hạn khác do Chính phủ, Thủ tướng Chính phủ giao •28. Quản lý công nghệ thông tin Điện tử, Văn bản pháp quy, Không trong QĐ1-4 •29. Quản lý Dịch vụ công, Không trong QĐ1-4 •30. Kiểm tra, Thanh tra, Kiểm toán nội bộ - Không trong QĐ1-4 •31. Quản lý nội bộ, Không trong QĐ1-4 	<ul style="list-style-type: none"> •32. Thông tin báo cáo ra bên ngoài

Hình 9: Tổng hợp nhóm nghiệp vụ, loại nghiệp vụ của Bộ Tài chính

2.2.2. Phân tích các nhóm nghiệp vụ

Các nhóm nghiệp vụ (07 nhóm) được phân tích trên cơ sở phân loại các nghiệp vụ dùng chung và nghiệp vụ chuyên ngành của nhóm nghiệp vụ. Cụ thể như sau:

2.2.2.1. Mô hình nghiệp vụ mức khái niệm của nhóm nghiệp vụ quản lý nghiệp vụ tài chính nhà nước

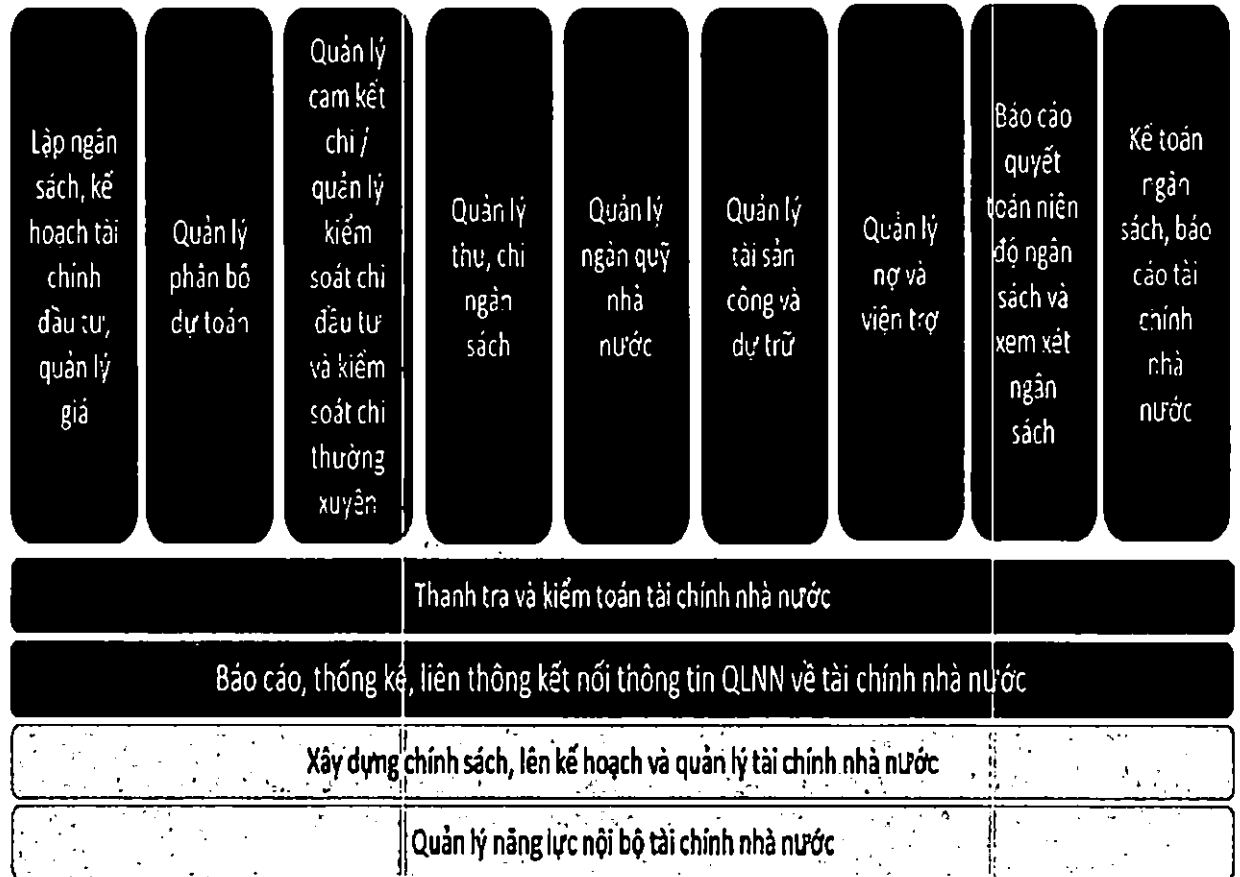

Hình 10: Mô hình nghiệp vụ của nhóm nghiệp vụ quản lý nghiệp vụ tài chính nhà nước

Mô hình nghiệp vụ của nhóm nghiệp vụ quản lý nghiệp vụ tài chính nhà nước gồm 04 loại nghiệp vụ dùng chung và 09 loại nghiệp vụ quản lý chuyên ngành. Cụ thể như sau:

- Nghiệp vụ dùng chung gồm: (i) Thanh kiểm tra tài chính nhà nước; (ii) Báo cáo, thống kê, liên thông kết nối thông tin quản lý nhà nước (QLNN) về tài chính nhà nước; (iii) Xây dựng chính sách, lên kế hoạch và quản lý tài chính nhà nước; (iv) Quản lý năng lực nội bộ tài chính nhà nước.

- Nghiệp vụ quản lý chuyên ngành: (i) Lập ngân sách, kế hoạch tài chính đầu tư, quản lý giá; (ii) Quản lý phân bổ dự toán; (iii) Quản lý cam kết chi/quản lý kiểm soát chi đầu tư và kiểm soát chi thường xuyên; (iv) Quản lý thu chi ngân sách; (v) Quản lý ngân quỹ nhà nước; (vi) Quản lý tài sản công, vốn doanh nghiệp nhà nước và dự trữ; (vii) Quản lý nợ và viện trợ; (viii) Báo cáo quyết toán niên độ ngân sách và xem xét ngân sách; (ix) Kế toán ngân sách và báo cáo tài chính nhà nước.

2.2.2.2. Mô hình nghiệp vụ mức khái niệm của nhóm nghiệp vụ quản lý thị trường tài chính



Hình 11: Mô hình nghiệp vụ mức khái niệm của nhóm nghiệp vụ quản lý thị trường tài chính

Mô hình nghiệp vụ của nhóm nghiệp vụ quản lý thị trường tài chính gồm 04 loại nghiệp vụ dùng chung và 06 loại nghiệp vụ quản lý chuyên ngành. Cụ thể như sau:

- Nghiệp vụ dùng chung: (i) Thanh kiểm tra doanh nghiệp, thị trường tài chính (TTTT); (ii) Báo cáo, thống kê, liên thông kết nối thông tin về quản lý TTTC; (iii) Xây dựng chính sách, lên kế hoạch và quản lý TTTC; (iv) Quản lý năng lực nội bộ quản lý TTTC.

Nghiệp vụ chuyên ngành như sau: (i) Quản lý, cấp phép các tổ chức tài chính; (ii) Giám sát thị trường tài chính (vốn, chứng khoán, bảo hiểm); (iii) Quản lý vốn doanh nghiệp nhà nước; (iv) Quản lý vụ việc TTTC; (v) Quản lý rủi ro; (vi) Nâng cao hiệu năng quản lý TTTC: Phân tích, dự báo, quản lý hiệu năng dựa trên phân tích dữ liệu và BI.

2.2.2.3. Mô hình nghiệp vụ mức khái niệm của nhóm nghiệp vụ Quản lý nhà nước về thuế



Hình 12: Mô hình nghiệp vụ mức khái niệm của nhóm nghiệp vụ Quản lý nhà nước về thuế

Mô hình nghiệp vụ của nhóm nghiệp vụ Quản lý nhà nước về thuế gồm 04 loại nghiệp vụ dùng chung và 06 loại nghiệp vụ quản lý chuyên ngành. Cụ thể như sau:

- Nghiệp vụ dùng chung: (i) Thanh kiểm tra thuế; (ii) Báo cáo, thống kê, liên thông kết nối thông tin ngành Thuế; (iii) Xây dựng chính sách, lên kế hoạch và quản lý ngành Thuế; (iv) Quản lý năng lực nội bộ ngành Thuế.

Nghiệp vụ chuyên ngành: (i) Quản lý các kênh hoạt động ngành Thuế; (ii) Quản lý quan hệ người nộp thuế; (iii) Quản lý doanh thu thuế; (iv) Quản lý vụ việc ngành thuế; (v) Quản lý rủi ro; (vi) Nâng cao hiệu năng ngành Thuế: Phân tích, dự báo, quản lý hiệu năng dựa trên phân tích dữ liệu và BI.

2.2.2.4. Mô hình nghiệp vụ mức khái niệm của nhóm nghiệp vụ Quản lý nhà nước về hải quan

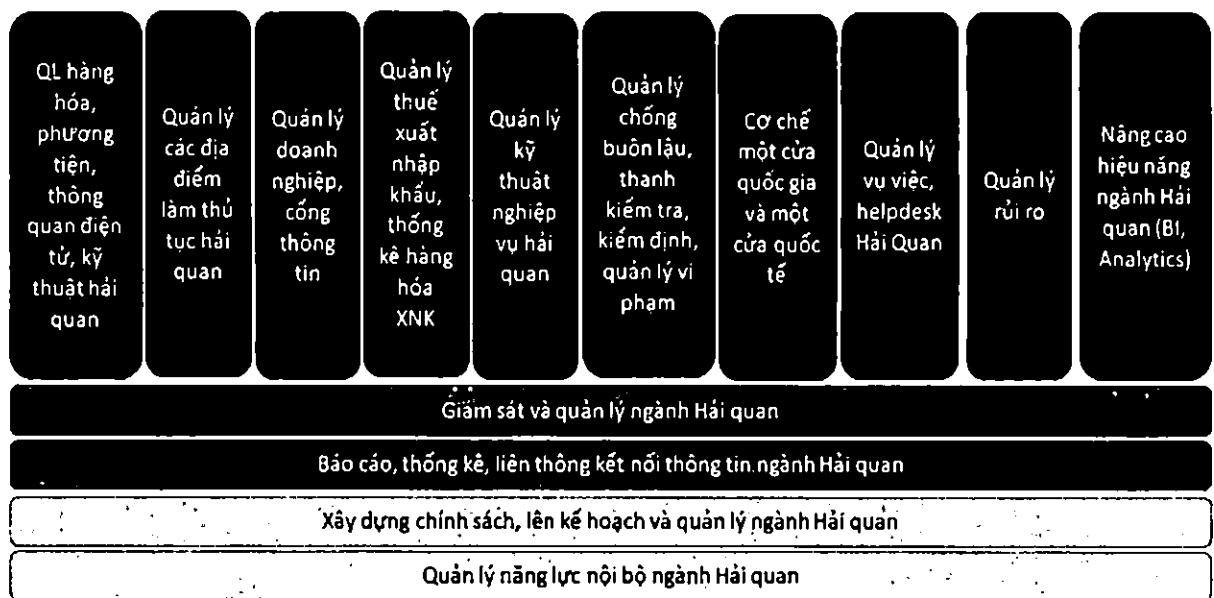

Hình 13: Mô hình nghiệp vụ mức khái niệm của nhóm nghiệp vụ Quản lý nhà nước về hải quan

Mô hình nghiệp vụ của nhóm nghiệp vụ Quản lý nhà nước về hải quan gồm 04 loại nghiệp vụ dùng chung và 10 loại nghiệp vụ quản lý chuyên ngành. Cụ thể như sau:

- Nghiệp vụ dùng chung: (i) Giám sát và quản lý ngành Hải quan: Giám sát truy cập hệ thống, giám sát hoạt động của hệ thống; (ii) Báo cáo, thống kê, liên thông kết nối thông tin ngành Hải quan; (iii) Xây dựng chính sách, lên kế hoạch và quản lý ngành Hải quan; (iv) Quản lý năng lực nội bộ ngành Hải quan: Quản lý văn bản điều hành; quản lý cán bộ; Tài chính kế toán; Quản lý đào tạo.

Nghiệp vụ chuyên ngành: (i) Quản lý hàng hóa, phương tiện, thông quan điện tử, kỹ thuật hải quan: bao gồm quản lý thông quan điện tử, quản lý hàng hóa theo chế độ hải quan; quản lý hệ thống kỹ thuật hỗ trợ công tác kiểm tra, giám sát hải quan (Máy soi, Camera, Seal định vị, Cân điện tử ...); (ii) Quản lý các địa điểm làm thủ tục hải quan: Quản lý các địa điểm làm thủ tục hải quan; địa điểm kiểm tra hàng hóa; kho hàng; địa điểm thu gom hàng lẻ (CFS); địa

điểm chuyên phát nhanh; (iii) Quản lý doanh nghiệp, công thông tin: Quản lý doanh nghiệp xuất nhập khẩu; công và các kênh tương tác hải quan; (iv) Quản lý thuế xuất nhập khẩu, thống kê hàng hóa XNK: Miễn giảm, hoàn thuế; Quản lý thu ngân sách; thống kê hàng hóa XNK; (v) Quản lý kỹ thuật nghiệp vụ hải quan; (vi) Quản lý chống buôn lậu, thanh kiểm tra, kiểm định, quản lý vi phạm; (vii) Cơ chế một cửa quốc gia và một cửa quốc tế: Quản lý cấp phép và kiểm tra chuyên ngành; Quản lý phương tiện vận tải; Trao đổi thông tin thực hiện cơ chế một cửa ASEAN; Quản lý quá cảnh quốc tế; Quản lý hàng hóa tại cảng biển, kho, bãi, cửa khẩu; (viii) Quản lý vụ việc, helpdesk Hải Quan; (ix) Quản lý rủi ro; (x) Nâng cao hiệu năng ngành Hải quan: Phân tích, dự báo, quản lý hiệu năng dựa trên phân tích dữ liệu và BI.

2.2.2.5. Mô hình nghiệp vụ mức khái niệm của nhóm nghiệp vụ Thanh tra



Hình 14: Mô hình nghiệp vụ mức khái niệm của nhóm nghiệp vụ Thanh tra

Mô hình nghiệp vụ của nhóm nghiệp vụ Quản lý nhà nước về hải quan gồm 04 loại nghiệp vụ dùng chung và 06 loại nghiệp vụ quản lý chuyên ngành. Cụ thể như sau:

- Nghiệp vụ dùng chung: (i) Giám sát và quản lý ngành thanh tra tài chính; (ii) Báo cáo, thống kê, liên thông kết nối thông tin về thanh tra tài chính; (iii) Xây dựng chính sách, lên kế hoạch và quản lý ngành Hải quan; (iv) Quản lý năng lực nội bộ ngành Hải quan.

- Nghiệp vụ chuyên ngành: (i) Quản lý hoạt động thanh tra; (ii) Quản lý xử phạt vi phạm hành chính; (iii) Quản lý công tác phòng, chống tham nhũng; (iv) Quản lý minh bạch tài sản, thu nhập; (v) Quản lý vụ việc trong lĩnh vực thanh tra; (vi) Nâng cao hiệu năng Thanh tra: Phân tích, dự báo, quản lý hiệu năng dựa trên phân tích dữ liệu và BI.

2.2.2.6. Mô hình nghiệp vụ mức khái niệm của nhóm nghiệp vụ các nghiệp vụ khác và hoạt động nội ngành



Hình 15: Mô hình nghiệp vụ mức khái niệm của nhóm nghiệp vụ các nghiệp vụ khác và hoạt động nội ngành

Mô hình nghiệp vụ của nhóm nghiệp vụ Quản lý nhà nước về hải quan gồm 04 loại nghiệp vụ dùng chung và 10 loại nghiệp vụ quản lý chuyên ngành. Cụ thể như sau:

- Mô hình nghiệp vụ dùng chung: (i) Kiểm tra và thanh tra hoạt động nội bộ; (ii) Báo cáo, thống kê, liên thông kết nối thông tin về nội bộ ngành Tài chính; (iii) Xây dựng chính sách, lên kế hoạch và quản lý nội bộ ngành Tài chính; (iv) Quản lý năng lực nội bộ ngành Tài chính.

- Nghiệp vụ chuyên ngành: (i) Quản lý dịch vụ công trực tuyến, cổng thông tin; (ii) Quản lý hoạt động văn phòng; (iii) Quản lý tổ chức, nhân sự, thi đua khen thưởng; (iv) Quản lý Tài chính nội ngành; (v) Quản lý tổng hợp xây dựng chính sách, văn bản pháp quy; (vi) Quản lý ứng dụng CNTT, Quản lý khoa học công nghệ; (vii) Quản lý cải cách hành chính; (viii) Quản lý hợp tác quốc tế; (ix) Quản lý hội, tổ chức phi chính phủ; (x) Nâng cao hiệu năng hoạt động nội bộ: Phân tích, dự báo, quản lý hiệu năng dựa trên phân tích dữ liệu và BI

2.2.2.7. Mô hình nghiệp vụ mức khái niệm của nhóm nghiệp vụ Thông tin báo cáo ra bên ngoài



Hình 16: Mô hình nghiệp vụ mức khái niệm của nhóm nghiệp vụ liên thông kết nối ngoài ngành

Mô hình nghiệp vụ của nhóm nghiệp vụ liên thông kết nối ngoài ngành bao gồm: 01 loại nghiệp vụ dùng chung và 06 loại nghiệp vụ quản lý chuyên ngành. Cụ thể như sau:

- Nghiệp vụ dùng chung: Quản lý năng lực nội bộ báo cáo, thống kê, liên thông dữ liệu ngành Tài chính.

- Nghiệp vụ chuyên ngành như sau: (i) Quản lý báo cáo nội bộ ngành Tài chính; (ii) Quản lý báo cáo lãnh đạo Đảng, Chính phủ, Quốc hội; (iii) Quản lý cung cấp thông tin cho người dân, doanh nghiệp; (iv) Quản lý hệ thống báo cáo thống kê theo thống kê nhà nước; (v) Quản lý liên thông ngoài ngành; (vi) Nâng cao hiệu năng báo cáo thống kê, Liên thông ngoài ngành: Phân tích, dự báo, quản lý hiệu năng dựa trên phân tích dữ liệu và BI.

2.3 Kế hoạch hoạt động nghiệp vụ

Kế hoạch hoạt động nghiệp vụ tuân thủ theo yêu cầu phát triển chung của ngành tài chính, bám sát các chỉ đạo của Đảng và Chính phủ. Từng bước ứng dụng công nghệ tiên tiến của cuộc cách mạng công nghiệp lần thứ 4 vào các hoạt động nghiệp vụ, lấy người dùng làm trung tâm. Xác định định hướng, giải pháp để thực hiện chuyển đổi quy trình nghiệp vụ trọng tâm ngành Tài chính giai đoạn 2024-2025, định hướng đến năm 2030.

Kế hoạch hoạt động đảm bảo phù hợp với Chương trình tổng thể cải cách hành chính nhà nước giai đoạn 2021-2030 (Nghị quyết số 76/NQ-CP ngày 15/7/2021 của Chính phủ) và Kế hoạch cải cách hành chính giai đoạn 2021-2025 của Bộ Tài chính (Quyết định số 1924/QĐ-BTC ngày 30/9/2021 của Bộ trưởng Bộ Tài chính); Quyết định số 1484/QĐ-BTC ngày 27/7/2022 về việc phê duyệt Kế hoạch chuyển đổi số của Bộ Tài chính đến năm 2025, định hướng đến năm 2030.

Tiếp tục thực hiện, nâng cao hiệu quả quá trình thực hiện các nghiệp vụ thuộc 32 chức năng, 7 nhóm nghiệp vụ và 145 loại nghiệp vụ chuyên ngành của Bộ Tài chính.

Rà soát lại các văn bản pháp luật ngành tài chính sửa đổi và đưa ra các văn bản mới để nâng cao hiệu quả.

Tăng cường công tác kiểm tra, kiểm soát các hoạt động nghiệp vụ thông qua các định hướng, chỉ đạo của Chính phủ, Thủ tướng Chính phủ.

Với mỗi lĩnh vực thuế, hải quan, kho bạc, chứng khoán: Giao nhiệm vụ, mục tiêu và kế hoạch thực hiện cụ thể, phù hợp với nhiệm vụ chung và các mục tiêu cải tiến nghiệp vụ Ngành tài chính.

Quyết định số 844/QĐ-BTC ngày 21/5/2020 là kế hoạch triển khai tiếp theo Quyết định số 446/QĐ-BTC ngày 30/03/2018 nhằm đạt mục tiêu đến năm 2025, hoàn thành xây dựng Tài chính điện tử và cơ bản thiết lập nền tảng Tài chính số hiện đại, bền vững, công khai, minh bạch dựa trên dữ liệu lớn, dữ liệu tài chính mở và hệ sinh thái Tài chính số.

Triển khai thực hiện Nghị quyết 50/NQ-CP ngày 17/4/2020 của Chính

phủ ban hành Chương trình hành động của Chính phủ thực hiện Nghị quyết số 52-NQ/TW ngày 27/9/2019 của Bộ Chính trị về một số chủ trương, chính sách chủ động tham gia cuộc Cách mạng công nghiệp lần thứ 4, Bộ Tài chính đã ban hành Quyết định số 843/QĐ-BTC ngày 12/6/2020 về việc ban hành Kế hoạch hành động của Bộ Tài chính thực hiện Nghị quyết 50/NQ-CP ngày 17/4/2020 của Chính phủ ban hành Chương trình hành động của Chính phủ thực hiện Nghị quyết số 52-NQ/TW ngày 27/9/2019 của Bộ Chính trị về một số chủ trương, chính sách chủ động tham gia cuộc Cách mạng công nghiệp lần thứ 4.

Quyết định số 793/QĐ_BTC ngày 04/4/2024 của Bộ Tài chính nhằm thực hiện Đề án đổi mới quy trình nghiệp vụ ngành Tài chính để thực hiện Chuyển đổi số theo Quyết định số 1484/QĐ-BTC ngày 27/7/2022 của Bộ trưởng Bộ Tài chính.

2.4 Sơ đồ quy trình nghiệp vụ

Nghiệp vụ của Bộ Tài chính hướng theo những yêu cầu phát triển, mục tiêu chung của Ngành tài chính.

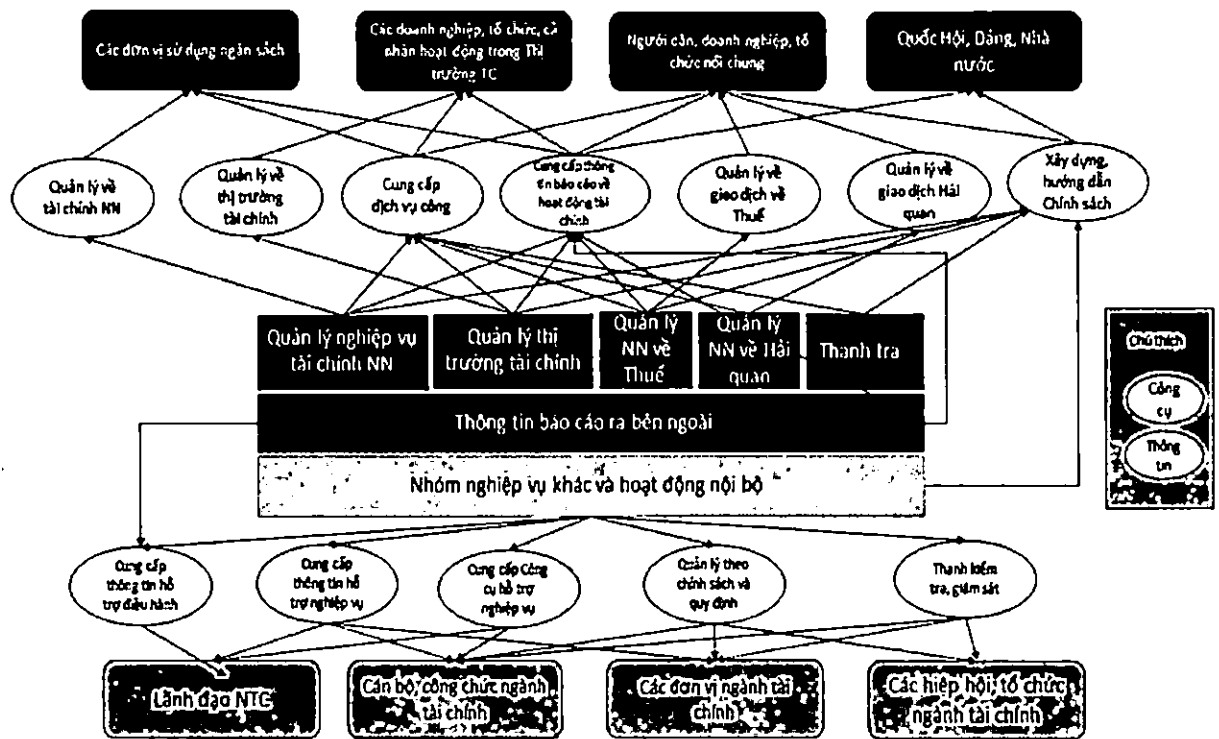

Hình 17: Mô hình Nhóm nghiệp vụ

Trong mô hình này, các nhóm nghiệp vụ (NNV) Quản lý nghiệp vụ tài chính nhà nước, quản lý thị trường tài chính, Quản lý nhà nước về thuế, Quản lý nhà nước về hải quan, thanh tra, báo cáo - thống kê - liên thông, kết nối thông tin trong ngành Tài chính thực hiện cung cấp:

- Các công cụ CNTT về Quản lý tài chính nhà nước, quản lý về thị trường tài chính, hệ thống dịch vụ công cho các đơn vị sử dụng ngân sách, các doanh nghiệp, tổ chức, cá nhân hoạt động trong thị trường Tài chính, người dân, doanh nghiệp, tổ chức khác.
- Cung cấp thông tin báo cáo, các công cụ CNTT về xây dựng, hướng dẫn

chính sách, về hoạt động tài chính cho các đơn vị sử dụng ngân sách, các doanh nghiệp, tổ chức, cá nhân hoạt động trong thị trường Tài chính; người dân, doanh nghiệp, tổ chức nói chung và Quốc Hội, Đảng, Nhà nước.

- Cung cấp các công cụ CNTT để quản lý giao dịch về Thuế, quản lý về giao dịch Hải quan cho người dân, doanh nghiệp, tổ chức nói chung.

- Cung cấp thông tin hỗ trợ nghiệp vụ, thông tin và công cụ CNTT hỗ trợ điều hành cho Lãnh đạo ngành Tài chính và cán bộ, công chức ngành Tài chính.

- Cung cấp các công cụ CNTT về quản lý theo chính sách và quy định cho cán bộ, công chức ngành Tài chính; Các đơn vị ngành Tài chính và các hiệp hội, tổ chức Tài chính.

- Cung cấp các công cụ CNTT về thanh kiểm tra giám sát cho cán bộ, công chức ngành Tài chính; các đơn vị ngành Tài chính và các hiệp hội, tổ chức Tài chính.

Cụ thể như sau:

1. Cung cấp các công cụ CNTT về Quản lý tài chính nhà nước, hệ thống dịch vụ công cho các đơn vị sử dụng ngân sách.

2. Cung cấp các công cụ CNTT về quản lý về thị trường tài chính cho các doanh nghiệp, tổ chức, cá nhân hoạt động trong Thị trường Tài chính.

3. Cung cấp các công cụ CNTT là các hệ thống dịch vụ công cho các đơn vị sử dụng ngân sách; các doanh nghiệp, tổ chức, cá nhân hoạt động trong Thị trường Tài chính và người dân, doanh nghiệp, tổ chức nói chung.

4. Cung cấp thông tin báo cáo về hoạt động tài chính cho các đơn vị sử dụng ngân sách, các doanh nghiệp, tổ chức, cá nhân hoạt động trong Thị trường Tài chính; người dân, doanh nghiệp, tổ chức nói chung và Quốc Hội, Đảng, Nhà nước.

5. Cung cấp các công cụ CNTT để quản lý giao dịch về Thuế cho người dân, doanh nghiệp, tổ chức nói chung.

6. Cung cấp các công cụ CNTT để quản lý về giao dịch Hải quan cho người dân, doanh nghiệp, tổ chức nói chung.

7. Cung cấp các công cụ CNTT về xây dựng, hướng dẫn Chính sách cho người dân, doanh nghiệp, tổ chức nói chung và Quốc Hội, Đảng, Nhà nước.

8. Cung cấp thông tin hỗ trợ điều hành cho Lãnh đạo ngành Tài chính.

9. Cung cấp thông tin hỗ trợ nghiệp vụ cho Lãnh đạo ngành Tài chính và cán bộ, công chức ngành Tài chính.

10. Cung cấp các công cụ CNTT về hỗ trợ nghiệp vụ cho Lãnh đạo ngành Tài chính và cán bộ, công chức ngành Tài chính.

11. Cung cấp các công cụ CNTT về quản lý theo chính sách và quy định cho cán bộ, công chức ngành Tài chính; Các đơn vị ngành Tài chính và các hiệp hội, tổ chức ngành Tài chính.

12. Cung cấp các công cụ CNTT về thanh kiểm tra giám sát cho cán bộ, công chức ngành Tài chính; các đơn vị ngành Tài chính và các hiệp hội, tổ chức ngành Tài chính.

Mô hình này đã đưa ra mối quan hệ tổng thể của các nhóm nghiệp vụ đối với các đối tượng sử dụng trong và ngoài hệ thống Bộ Tài chính. Bước tiếp theo, phân tích các CSDL dùng chung phục vụ liên thông của Bộ Tài chính.

Bảng trên thể hiện góc nhìn đa chiều về mối quan hệ giữa cluster với cluster, giữa nghiệp vụ với cluster, giữa các nghiệp vụ với các đơn vị ngoài ngành có sử dụng dữ liệu thuộc ngành Tài chính. Ngoài ra, mô hình còn thể hiện mối liên thông, liên kết và trao đổi thông tin giữa ngành Tài chính và với các đơn vị, Bộ ngành khác.

Trong bảng này, các ô tô màu hồng thể hiện “Liên thông qua truy cập, kết nối hệ thống và CSDL” nghĩa là 2 nghiệp vụ này cần liên thông với nhau qua việc các ứng dụng nói chuyện trực tiếp hoặc truyền dữ liệu. Các ô tô màu xanh lá cây nhạt thể hiện “Liên thông, kết nối qua văn bản” nghĩa là 2 nghiệp vụ này chỉ cần liên thông qua việc trao đổi các tệp văn bản.

Như vậy, điều cần chú ý là các liên thông màu hồng thể hiện yêu cầu liên thông của các ứng dụng, hệ thống thông tin hỗ trợ nghiệp vụ, đây là yêu cầu khi thiết kế kiến trúc ứng dụng và kiến trúc tích hợp ứng dụng trong tương lai.

2.5.1 Danh mục nghiệp vụ chung cho toàn ngành Tài chính

Qua mô hình liên thông nghiệp vụ nêu trên, có thể nhận thấy việc liên thông giữa các nghiệp vụ tương đối chặt chẽ với nhau. Các cluster: Quản lý nghiệp vụ tài chính, quản lý thuế, Quản lý nhà nước về hải quan có mối quan hệ liên thông mật thiết với nhau, vì vậy việc liên thông kết nối là điều rất cần thiết, cụ thể như sau:

- Ngân sách nhà nước, ngân quỹ nhà nước cần liên thông, kết nối với các cluster “Quản lý nghiệp vụ tài chính nhà nước”, cluster “Quản lý thuế”, cluster “Quản lý nhà nước về hải quan”
- Tổng kế toán nhà nước có nhu cầu kết nối với cluster “Quản lý nghiệp vụ tài chính nhà nước”
- Dự trữ nhà nước, Đầu tư XDCB có nhu cầu kết nối với cluster “Quản lý nghiệp vụ tài chính nhà nước” ngoại trừ nghiệp vụ “Quản lý nợ công”
- Quản lý nợ công có nhu cầu kết nối với cluster “Quản lý nghiệp vụ tài chính nhà nước” ngoại trừ nghiệp vụ “Dự trữ nhà nước” và “Quản lý giá”

2.5.2 Danh mục nghiệp vụ liên thông (giữa các đơn vị thuộc ngành Tài chính)

Bảng 4 thể hiện sự liên thông, liên kết trao đổi thông tin giữa các đơn vị thuộc Bộ Tài chính. Ngoài việc các cluster Quản lý nghiệp vụ tài chính, Quản lý nhà nước về thuế, Quản lý nhà nước về hải quan có mối quan hệ liên thông mật thiết với nhau. Biểu đồ còn cho thấy sự liên thông xuyên suốt của các nghiệp vụ Tài chính nội ngành, Cải cách hành chính, báo cáo thống kê thuộc cluster nội bộ có liên thông, liên kết và trao đổi thông tin với gần như toàn bộ với các nghiệp vụ khác.

2.5.3. Danh mục nghiệp vụ liên thông (giữa ngành Tài chính và các Bộ ngành khác)

		Thông tin báo cáo ra bên ngoài									
		NHNN	KTNN	BỘ KHĐT	CSDL DN	CSDL Dân cư	Các Bộ Khác	Quốc tế	VPCP	Quốc Hội	CQ ĐP
Quản lý nghiệp vụ tài chính NN	Ngân Sách NN										
	Ngân Quỹ NN										
	Tổng Kế toán NN										
	Dự trữ NN										
	Đầu tư XDCB										
	Nợ Công										
	Tài sản công										
Quản lý NN về thuế	QL NN về Thuế										
	Quản lý NN về hải quan	QLNN về Hải Quan									
Quản lý nghiệp vụ tài chính	Doanh nghiệp NN										
	Tổ chức Tài chính										
	Bảo hiểm										
	Chứng khoán										
Thanh tra	Thanh tra										
Nhóm nghiệp vụ khác và hoạt động nội bộ	Văn phòng										
	Tổ chức										
	Pháp chế										
	TCNN										
	CCHC										
	DVC TT										
	Chính sách										
	HTQT										
	CNTT										
	Báo cáo thông kê										
	TĐKT										
	QL Hội, NGO										
	Thông tin báo cáo ra bên ngoài	NHNN									
KTNN											
BỘ KHĐT											
CSDL DN											
CSDL Dân cư											
Các Bộ Khác											
Quốc tế											
VPCP											
Quốc Hội											
CQ ĐP											

Bảng 5. Bảng liên thông nghiệp vụ ra bên ngoài

Biểu đồ thể hiện sự liên thông, liên kết trao đổi thông tin với các đơn vị khác ngoài ngành Tài chính, như sau:

- Ngân sách nhà nước có nhu cầu liên thông, liên kết và trao đổi thông tin với Ngân hàng nhà nước, Bộ KHĐT, CSDL doanh nghiệp, CSDL dân cư.
- Ngân quỹ nhà nước có nhu cầu kết nối với Ngân hàng nhà nước
- Đầu tư XDCB có nhu cầu kết nối với Bộ KHĐT, CSDL doanh nghiệp, CSDL dân cư.
- Thuế, Hải quan, Chứng khoán có nhu cầu kết nối với Bộ KHĐT, CSDL doanh nghiệp, CSDL dân cư.

- Báo cáo thống kê có nhu cầu kết nối với tất cả các đơn vị bên ngoài ngành Tài chính nhằm cung cấp thông tin để các đơn vị này tham chiếu và căn cứ để khai thác và phân tích.

- Các Cluster “Quản lý nghiệp vụ tài chính nhà nước”, cluster “Quản lý thuế”, cluster “Quản lý nhà nước về hải quan” có liên thông dữ liệu với Chính quyền địa phương.

2.5.4 Danh mục nghiệp vụ liên thông (giữa ngành Tài chính và Địa phương)

Việc tích hợp giữa Trung ương và Địa phương được chia thành 2 nhóm:

- **Nhóm 1:** nhóm phần mềm do Bộ Tài chính triển khai. Việc tích hợp được thực hiện thông qua nền tảng tích hợp của Bộ Tài chính.

- **Nhóm 2:** nhóm phần mềm do Cơ quan tài chính địa phương tự triển khai.

Việc tích hợp được thực hiện qua cơ chế liên thông LGSP – NGSP theo hướng dẫn của Bộ TTTT hoặc có thể kết nối trực tiếp với nền tảng tích hợp của Bộ Tài chính theo mô hình Microservices.

Việc chia sẻ dữ liệu giữa Trung ương và Địa phương, ngoài những dịch vụ được tích hợp như ở trên thì sẽ được thực hiện thông qua dịch vụ tích hợp chia sẻ của Bộ Tài chính và các dịch vụ dữ liệu mở.

Từ các phân tích mô hình nghiệp vụ và mô hình liên thông nghiệp vụ mức khái niệm, ta cùng phân tích mô hình CSDL hiện nay và mô hình CSDL nhìn từ yêu cầu của nghiệp vụ.

2.6 Sơ đồ tổ chức các cơ quan nhà nước thuộc Bộ

Bộ Tài chính là cơ quan của Chính phủ, thực hiện chức năng quản lý nhà nước về: Tài chính - ngân sách (bao gồm: Ngân sách nhà nước; thuế; phí, lệ phí và thu khác của ngân sách nhà nước; dự trữ nhà nước; các quỹ tài chính nhà nước; đầu tư tài chính; tài chính doanh nghiệp; tài chính hợp tác xã và kinh tế tập thể; tài sản công theo quy định của pháp luật); hải quan; kế toán; kiểm toán độc lập; giá; chứng khoán; bảo hiểm; hoạt động dịch vụ tài chính và dịch vụ khác thuộc phạm vi quản lý nhà nước của bộ; thực hiện đại diện chủ sở hữu phần vốn nhà nước tại doanh nghiệp theo quy định của pháp luật.

STT	Tên đơn vị	Giới thiệu
		trình đặc biệt (sau đây gọi tắt là đối tượng quản lý) theo phân công của Bộ trưởng Bộ Tài chính.
4.	Vụ Tài chính hành chính sự nghiệp	Vụ Tài chính hành chính sự nghiệp là đơn vị thuộc Bộ Tài chính, có chức năng tham mưu, giúp Bộ trưởng Bộ Tài chính thực hiện nhiệm vụ quản lý nhà nước về tài chính trong lĩnh vực hành chính, sự nghiệp (trừ đối tượng thuộc Vụ I quản lý).
5.	Cục Quản lý, giám sát chính sách thuế, phí và lệ phí	Cục Quản lý, giám sát chính sách thuế, phí và lệ phí là đơn vị thuộc Bộ Tài chính, có chức năng tham mưu, giúp Bộ trưởng Bộ Tài chính nghiên cứu, xây dựng các chính sách, văn bản quy phạm pháp luật về thuế, phí, lệ phí; tổ chức quản lý, giám sát việc thực hiện các chính sách, văn bản quy phạm pháp luật về chính sách thuế, phí và lệ phí.
6.	Vụ Tài chính các ngân hàng và tổ chức tài chính	Vụ Tài chính các ngân hàng và tổ chức tài chính (gọi tắt là Vụ Tài chính ngân hàng) là đơn vị thuộc Bộ Tài chính, có chức năng tham mưu, giúp Bộ trưởng Bộ Tài chính quản lý thị trường tài chính và dịch vụ tài chính thuộc phạm vi quản lý nhà nước của Bộ Tài chính; quản lý tài chính đối với Ngân hàng Nhà nước Việt Nam, các tổ chức tín dụng, các định chế tài chính; quản lý nhà nước về hoạt động xổ số, đặt cược, casino, trò chơi điện tử có thưởng, các quỹ tài chính nhà nước và định chế tài chính khác.
7.	Vụ Hợp tác quốc tế	Vụ Hợp tác quốc tế là đơn vị thuộc Bộ Tài chính, có chức năng tham mưu, giúp Bộ trưởng Bộ Tài chính thực hiện nhiệm vụ hội nhập kinh tế quốc tế và hợp tác tài chính quốc tế trong các lĩnh vực thuộc phạm vi quản lý nhà nước của Bộ Tài chính; quản lý các chương trình hợp tác, dự án của Bộ có sự tài trợ của nước ngoài; tổ chức thực hiện công tác đối ngoại của Bộ Tài chính.
8.	Vụ Pháp chế	Vụ Pháp chế là đơn vị thuộc Bộ Tài chính, có chức năng tham mưu, giúp Bộ trưởng Bộ Tài chính thực hiện quản lý nhà nước bằng pháp

STT	Tên đơn vị	Giới thiệu
		luật đối với các lĩnh vực thuộc phạm vi quản lý nhà nước của Bộ Tài chính và tổ chức thực hiện công tác pháp chế của Bộ theo quy định của pháp luật.
9.	Vụ Tổ chức cán bộ	Vụ Tổ chức cán bộ là đơn vị thuộc Bộ Tài chính, có chức năng tham mưu, giúp Bộ trưởng Bộ Tài chính thực hiện nhiệm vụ, thống nhất quản lý về tổ chức bộ máy, biên chế, tiền lương, nhân sự, đào tạo và bồi dưỡng cán bộ, công chức, viên chức của Bộ Tài chính.
10.	Vụ Thi đua - Khen thưởng	Vụ Thi đua - Khen thưởng là đơn vị thuộc Bộ Tài chính, có chức năng tham mưu, giúp Bộ trưởng Bộ Tài chính thống nhất quản lý về hoạt động thi đua, khen thưởng đối với các tổ chức, đơn vị thuộc Bộ và ngành Tài chính.
11.	Thanh tra	<p>Thanh tra Bộ Tài chính là đơn vị thuộc Bộ Tài chính, có chức năng tham mưu, giúp Bộ trưởng Bộ Tài chính quản lý thống nhất, toàn diện công tác thanh tra; giải quyết khiếu nại, tố cáo; phòng, chống tham nhũng; thực hành tiết kiệm, chống lãng phí; thực hiện thanh tra hành chính đối với cơ quan, tổ chức, cá nhân thuộc phạm vi quản lý của Bộ Tài chính và thanh tra chuyên ngành trong phạm vi quản lý nhà nước của Bộ Tài chính.</p> <p>Thanh tra Bộ Tài chính chịu sự chỉ đạo, điều hành của Bộ trưởng Bộ Tài chính và chịu sự chỉ đạo về công tác, hướng dẫn về nghiệp vụ của Thanh tra Chính phủ.</p> <p>Thanh tra Bộ Tài chính có con dấu riêng, tài khoản tại Kho bạc Nhà nước theo quy định của pháp luật.</p>
12.	Văn phòng	Văn phòng Bộ Tài chính (gọi tắt là Văn phòng Bộ) là đơn vị thuộc Bộ Tài chính, có chức năng tham mưu, giúp Bộ trưởng Bộ Tài chính chỉ đạo, điều phối, theo dõi, đôn đốc các tổ chức, đơn vị thuộc Bộ thực hiện Văn bản hướng dẫn làm việc, các chương trình, kế hoạch công tác của Bộ; tổ chức thực hiện nhiệm vụ cải cách hành chính và kiểm soát

STT	Tên đơn vị	Giới thiệu
		<p>thủ tục hành chính; tổ chức quản lý công tác hành chính, văn thư, lưu trữ, thư viện; công tác báo chí tuyên truyền và lịch sử truyền thống; thực hiện công tác Văn phòng tại phía Nam.</p>
13.	Cục Quản lý công sản	<p>Cục Quản lý công sản là đơn vị thuộc Bộ Tài chính, giúp Bộ trưởng Bộ Tài chính thực hiện chức năng quản lý nhà nước về tài sản nhà nước và trung mua, trung dụng tài sản; thực hiện quản lý về tài chính đối với tài sản kết cấu hạ tầng, đất đai và tài nguyên quốc gia theo quy định của pháp luật; trực tiếp quản lý một số loại tài sản nhà nước theo quy định của Bộ trưởng Bộ Tài chính.</p> <p>Cục Quản lý công sản có tư cách pháp nhân, có con dấu riêng, được mở tài khoản tại Kho bạc Nhà nước và ngân hàng theo quy định của pháp luật.</p>
14.	Cục Quản lý nợ và tài chính đối ngoại	<p>Cục Quản lý nợ và Tài chính đối ngoại là tổ chức thuộc Bộ Tài chính, có chức năng giúp Bộ trưởng Bộ Tài chính thống nhất quản lý nhà nước về vay, trả nợ của Chính phủ, của chính quyền địa phương, nợ được Chính phủ bảo lãnh (sau đây gọi chung là “nợ công”) và nợ nước ngoài của quốc gia; quản lý nhà nước về tài chính đối với các nguồn viện trợ, tài trợ quốc tế cho Chính phủ Việt Nam, các khoản viện trợ, tài trợ của Chính phủ Việt Nam cho nước ngoài.</p> <p>Cục Quản lý nợ và Tài chính đối ngoại có tư cách pháp nhân, có con dấu riêng, được mở tài khoản tại Kho bạc Nhà nước và ngân hàng theo quy định của pháp luật.</p> <p>Cục Quản lý nợ và Tài chính đối ngoại có tên giao dịch quốc tế bằng tiếng Anh là: Department of Debt Management and External Finance (viết tắt là DMEF).</p>
15.	Cục Quản lý, giám sát bảo hiểm	<p>Cục Quản lý, giám sát bảo hiểm là đơn vị thuộc bộ máy quản lý nhà nước của Bộ Tài chính, có chức năng giúp Bộ trưởng Bộ Tài chính thực hiện quản lý nhà nước đối với lĩnh vực kinh doanh bảo hiểm trong phạm vi cả</p>

STT	Tên đơn vị	Giới thiệu
		<p>nước; trực tiếp quản lý, giám sát hoạt động kinh doanh bảo hiểm và các hoạt động dịch vụ thuộc lĩnh vực kinh doanh bảo hiểm theo quy định của pháp luật.</p> <p>Cục Quản lý, giám sát bảo hiểm có tư cách pháp nhân, có con dấu riêng, được mở tài khoản tại Kho bạc Nhà nước và ngân hàng theo quy định của pháp luật.</p>
16.	Cục Quản lý, giám sát kế toán, kiểm toán	<p>Cục Quản lý, giám sát kế toán, kiểm toán là đơn vị thuộc Bộ Tài chính thực hiện chức năng tham mưu, giúp Bộ trưởng Bộ Tài chính thực hiện quản lý nhà nước đối với lĩnh vực kế toán, kiểm toán; trực tiếp quản lý, giám sát việc chấp hành chuẩn mực kế toán, kiểm toán và các quy định của pháp luật trong lĩnh vực kế toán, kiểm toán trong phạm vi cả nước.</p>
17.	Cục Quản lý giá	<p>Cục Quản lý giá là đơn vị thuộc Bộ Tài chính, giúp Bộ trưởng Bộ Tài chính thực hiện chức năng quản lý nhà nước về giá, thẩm định giá trong phạm vi cả nước theo quy định của pháp luật.</p> <p>Cục Quản lý giá là đơn vị có tư cách pháp nhân, có con dấu riêng và được mở tài khoản tại Kho bạc Nhà nước và ngân hàng theo quy định của pháp luật.</p>
18.	Cục Tin học và Thống kê tài chính	<p>Cục Tin học và Thống kê tài chính là đơn vị thuộc Bộ Tài chính, có chức năng tham mưu, giúp Bộ trưởng Bộ Tài chính thực hiện nhiệm vụ quản lý nhà nước và tổ chức thực hiện các hoạt động ứng dụng công nghệ thông tin và thống kê trong ngành Tài chính.</p> <p>Cục Tin học và Thống kê tài chính có tư cách pháp nhân, có con dấu riêng, được mở tài khoản tại Kho bạc Nhà nước và ngân hàng theo quy định của pháp luật.</p>
19.	Cục Tài chính doanh nghiệp	<p>Cục Tài chính doanh nghiệp là đơn vị thuộc Bộ Tài chính, có chức năng tham mưu, giúp Bộ trưởng Bộ Tài chính thực hiện quản lý nhà nước về tài chính doanh nghiệp, tài chính hợp tác xã và kinh tế tập thể; cơ chế, chính</p>

STT	Tên đơn vị	Giới thiệu
		<p>sách tài chính phục vụ chuyển đổi sở hữu, sắp xếp lại doanh nghiệp nhà nước, chuyển đổi, cổ phần hóa đơn vị, tổ chức kinh tế của Nhà nước thành doanh nghiệp; đầu mối giúp Bộ trưởng Bộ Tài chính thực hiện quản lý tài chính về đầu tư trực tiếp nước ngoài; thực hiện quyền, nghĩa vụ đại diện chủ sở hữu phần vốn nhà nước tại doanh nghiệp theo phân công của Bộ trưởng Bộ Tài chính.</p> <p>Cục Tài chính doanh nghiệp có tư cách pháp nhân, con dấu riêng, được mở tài khoản tại Kho bạc Nhà nước và ngân hàng theo quy định của pháp luật.</p>
20.	Cục Kế hoạch - Tài chính	<p>Cục Kế hoạch - Tài chính là đơn vị thuộc Bộ Tài chính, có chức năng tham mưu, giúp Bộ trưởng Bộ Tài chính quản lý công tác tài chính, tài sản, vốn đầu tư xây dựng, vốn đầu tư ứng dụng công nghệ thông tin và kiểm tra, kiểm toán nội bộ các cơ quan hành chính, đơn vị sự nghiệp của Bộ Tài chính (gọi tắt là đơn vị thuộc Bộ).</p> <p>Cục Kế hoạch - Tài chính có tư cách pháp nhân, con dấu riêng, được mở tài khoản tại Kho bạc Nhà nước và ngân hàng theo quy định của pháp luật.</p>
21.	Tổng cục Thuế	<p>Tổng cục Thuế là tổ chức trực thuộc Bộ Tài chính, thực hiện chức năng tham mưu, giúp Bộ trưởng Bộ Tài chính quản lý nhà nước về các khoản thu nội địa trong phạm vi cả nước, bao gồm: thuế, phí, lệ phí và các khoản thu khác của ngân sách nhà nước (sau đây gọi chung là thuế); tổ chức quản lý thuế theo quy định của pháp luật.</p>
22.	Tổng cục Hải quan	<p>Tổng cục Hải quan là tổ chức trực thuộc Bộ Tài chính, thực hiện chức năng tham mưu, giúp Bộ trưởng Bộ Tài chính quản lý nhà nước về hải quan và tổ chức thực thi pháp luật về hải quan trong phạm vi cả nước.</p>
23.	Tổng cục Dự trữ Nhà nước	<p>Tổng cục Dự trữ Nhà nước là cơ quan trực thuộc Bộ Tài chính, thực hiện chức năng tham mưu, giúp Bộ trưởng Bộ Tài chính</p>

STT	Tên đơn vị	Giới thiệu
		quản lý nhà nước về dự trữ nhà nước; trực tiếp quản lý các loại hàng dự trữ được Chính phủ giao.
24.	Kho bạc Nhà nước	Kho bạc Nhà nước là cơ quan trực thuộc Bộ Tài chính, thực hiện chức năng tham mưu, giúp Bộ trưởng Bộ Tài chính quản lý nhà nước về quỹ ngân sách nhà nước, các quỹ tài chính nhà nước; quản lý ngân quỹ nhà nước; tổng kế toán nhà nước; thực hiện việc huy động vốn cho ngân sách nhà nước và cho đầu tư phát triển thông qua hình thức phát hành trái phiếu Chính phủ theo quy định của pháp luật.
25.	Ủy ban Chứng khoán Nhà nước	Ủy ban Chứng khoán Nhà nước là cơ quan trực thuộc Bộ Tài chính, thực hiện chức năng tham mưu, giúp Bộ trưởng Bộ Tài chính quản lý nhà nước về chứng khoán và thị trường chứng khoán; trực tiếp quản lý, giám sát hoạt động chứng khoán và thị trường chứng khoán; quản lý các hoạt động dịch vụ thuộc lĩnh vực chứng khoán, thị trường chứng khoán theo quy định của pháp luật.
26.	Viện Chiến lược và chính sách tài chính	Viện Chiến lược và Chính sách tài chính (sau đây gọi tắt là Viện) là tổ chức khoa học và công nghệ công lập thuộc Bộ Tài chính, có chức năng nghiên cứu, xây dựng chiến lược và chính sách tài chính; nghiên cứu khoa học cơ bản và ứng dụng trong lĩnh vực tài chính; phân tích, dự báo kinh tế tài chính và tổ chức, quản lý hoạt động nghiên cứu khoa học và công nghệ của ngành tài chính, giúp Bộ trưởng thực hiện nhiệm vụ nghiên cứu chiến lược, chính sách tài chính phục vụ chức năng quản lý nhà nước của Bộ Tài chính
27.	Thời báo Tài chính Việt Nam	Thời báo Tài chính Việt Nam là cơ quan ngôn luận của ngành Tài chính, có chức năng thông tin, tuyên truyền chính sách pháp luật về tài chính và các vấn đề chính trị, kinh tế, văn hóa - xã hội trong nước và quốc tế theo định hướng của Đảng, Nhà nước. Thời báo Tài chính Việt Nam hoạt động theo

STT	Tên đơn vị	Giới thiệu
		pháp luật và chịu sự lãnh đạo, chỉ đạo trực tiếp của Ban Cán sự Đảng và Bộ trưởng Bộ Tài chính.
28.	Tạp chí Tài chính	Tạp chí Tài chính là đơn vị sự nghiệp có thu, tự trang trải một phần chi phí hoạt động thường xuyên, phần còn lại được ngân sách nhà nước cấp (gọi tắt là đơn vị sự nghiệp tự bảo đảm một phần chi phí hoạt động) thuộc Bộ Tài chính, hoạt động theo Luật Báo chí, có nhiệm vụ giúp Bộ trưởng Bộ Tài chính thực hiện công tác thông tin, tuyên truyền, trao đổi các vấn đề về pháp luật, chính sách, chế độ và nghiệp vụ trong lĩnh vực kinh tế - tài chính.
29.	Trường Bồi dưỡng cán bộ tài chính	Trường Bồi dưỡng cán bộ Tài chính (sau đây gọi là Trường) là tổ chức thuộc Bộ Tài chính, có nhiệm vụ đào tạo bồi dưỡng kiến thức theo tiêu chuẩn chức danh các ngạch công chức, viên chức; Bồi dưỡng cán bộ lãnh đạo, quản lý; Bồi dưỡng kiến thức, kỹ năng chuyên ngành và các kiến thức khác cho cán bộ, công chức, viên chức ngành Tài chính theo phân công, phân cấp quản lý của Nhà nước và của Bộ Tài chính; Bồi dưỡng kiến thức quản lý, nghiệp vụ về tài chính, kế toán và các kiến thức khác thuộc lĩnh vực quản lý nhà nước của Bộ Tài chính cho cán bộ, công chức, viên chức thuộc các Bộ, cơ quan khác ở Trung ương, địa phương và các tổ chức, cá nhân thuộc các thành phần kinh tế.

3. Kiến trúc Dữ liệu

3.1 Nguyên tắc Dữ liệu

- **Nguyên tắc 6.** Thông tin được coi là tài sản: Thông tin được xem là nguồn lực có giá trị của tổ chức, có giá trị thực tế và có thể đo lường được. Điều này có nghĩa là chúng ta phải trang bị nhận thức cho mọi bộ phận của tổ chức hiểu được mối quan hệ giữa giá trị, sự chia sẻ và khả năng truy cập của thông tin.

- **Nguyên tắc 7.** Thông tin được chia sẻ: Tổ chức có rất nhiều thông tin, nhưng được lưu trữ ở nhiều nơi, bởi nhiều bộ phận và bằng nhiều cách thức, vì vậy thông tin cần được chia sẻ để giúp các bên hoạt động và ra quyết định tốt hơn.

- **Nguyên tắc 8.** Thông tin có thể truy cập: Thông tin có thể truy cập để người dùng thực hiện các nhiệm vụ tương ứng của họ. Việc truy cập thông tin không hạn chế làm tăng hiệu lực và hiệu quả của quá trình ra quyết định, giảm thời gian phản hồi khi có các yêu cầu về thông tin và cung cấp dịch vụ. Thời gian của cán bộ được tiết kiệm và tính nhất quán của thông tin được tăng cường.

- **Nguyên tắc 9.** Thuật ngữ và dữ liệu dùng chung phải được định nghĩa và phổ biến: Dữ liệu dùng chung phải được định nghĩa một cách nhất quán trong mô hình toàn thể hệ thống. Các định nghĩa về các dữ liệu này phải dễ hiểu, mọi người đều có thể truy cập được và chấp nhận bởi toàn bộ tổ chức.

- **Nguyên tắc 10.** An toàn thông tin: Thông tin được bảo vệ dựa trên tính toàn vẹn, tính khả dụng, tính bí mật, tính không thể chối bỏ và tính xác thực. Việc truy xuất nguồn gốc về an toàn thông tin bao gồm việc khởi tạo và áp dụng đúng hệ thống kiểm tra và công cụ giám sát. Đồng thời mỗi thông tin phải được xác định mức độ bảo mật để có cách thức quản lý phù hợp.

3.2 Mô hình dữ liệu

Từ việc phân tích nghiệp vụ tương lai ở mức khái niệm với các Nhóm nghiệp vụ, và phân tích liên thông, ta đưa ra mô hình kiến trúc dữ liệu như sau:



Hình 19: Mô hình Kiến trúc dữ liệu tương lai (mức khái niệm)

Mô hình này đưa ra ở mức khái niệm các dữ liệu chuyên ngành, dữ liệu dùng chung và dữ liệu toàn ngành, cũng như việc chia sẻ dữ liệu qua mô hình dữ liệu mở ngành Tài chính với các hệ thống bên ngoài.

Cụ thể hơn dữ liệu ngành Tài chính được phân tách ra làm 2 nhóm chính:

- **Dữ liệu dùng chung bao gồm:**
 - o Dữ liệu dùng chung toàn ngành
 - o Dữ liệu dùng chung giữa các đơn vị
- **Dữ liệu chuyên ngành**

3.2.1 Dữ liệu dùng chung

3.2.1.1. Dữ liệu dùng chung toàn ngành

Đây là hệ thống cơ sở dữ liệu phục vụ cho toàn ngành Tài chính của quốc gia bao gồm các thành phần chính.

- ***Dữ liệu văn bản điều hành hoặc văn bản điện tử:*** Đây là dữ liệu quản lý các công văn, hồ sơ, văn bản gửi nhận và điều hành trong cả ngành Tài chính được gửi nhận qua các đơn vị, tổ chức khác nhau được quản lý lưu lại và tra cứu tập trung

- ***Dữ liệu Danh mục dùng chung:*** Đây là cơ sở dữ liệu lưu trữ và chia sẻ các dữ liệu dùng chung cho ngành Tài chính giúp chuẩn hóa thông tin, danh mục được dùng chung và chia sẻ và thống nhất theo quy định.

- ***Dữ liệu Báo cáo thống kê:*** Kho dữ liệu quản lý các báo cáo tài chính theo thời gian cũng như các thống kê dựa trên các dữ liệu tài chính được thu thập nhiều nguồn khác nhau.

- ***Dữ liệu về Doanh nghiệp:*** Dữ liệu doanh nghiệp được quản lý tập trung trong ngành Tài chính, bao gồm các dữ liệu về doanh nghiệp, các dữ liệu liên quan nghĩa vụ thuế của doanh nghiệp.

- ***Dữ liệu về Cán bộ:*** Đây là cơ sở dữ liệu lưu trữ các thông tin về cán bộ trong ngành Tài chính bao gồm các dữ liệu liên quan đến cán bộ như: Thông tin cán bộ như lý lịch, quá trình hoạt động công tác, quá trình học tập.

- ***Dữ liệu quốc gia về Tài chính:*** Đây là kho dữ liệu kết nối tích hợp tất cả các dòng dữ liệu tài chính Chính phủ tại các đơn vị, tổ chức trong ngành Tài chính để trao đổi, phân tích tạo ra kho dữ liệu tài chính công quốc gia. Bao gồm các dữ liệu về kho bạc, quản lý ngân sách, và các hệ thống thông tin quản lý tài chính của chính phủ.

- ***Dữ liệu phục vụ Quản lý nội ngành:*** Đây là kho dữ liệu lưu trữ các thông tin về thông tin tài sản nội ngành, thi đua khen thưởng,... phục vụ cho công tác quản lý trong nội bộ ngành Tài chính.

- ***Dữ liệu mở:*** Đây là kho dữ liệu mở của ngành Tài chính cho phép chia sẻ khai thác thông tin tài chính phục vụ cho nhu cầu khai thác, phân tích thông tin tài chính của người dân, doanh nghiệp và các tổ chức khác.

3.2.1.2 Dữ liệu dùng chung giữa các đơn vị

Bao gồm các hệ thống dữ liệu được sử dụng chung phục vụ các đơn vị trong ngành Tài chính giúp thống nhất đồng bộ về mặt dữ liệu cũng như chia sẻ khai thác một cách hiệu quả bao gồm các dữ liệu:

- ***Dữ liệu về thu chi ngân sách:*** Đây là cơ sở dữ liệu lưu trữ các dữ liệu liên quan đến thu, chi ngân sách nhà nước là các dữ liệu thu, chi ngân sách nhà nước được hạch toán tại các đơn vị trong ngành Tài chính theo thời gian.

- ***Đơn vị quan hệ về ngân sách:*** Là cơ sở dữ liệu lưu trữ dữ liệu liên quan đến các đơn vị có quan hệ với ngân sách bao gồm: đơn vị dự toán các cấp, đơn vị sử dụng ngân sách Nhà nước, các đơn vị khác có quan hệ với ngân sách và thông tin các dự án đầu tư xây dựng cơ bản thuộc ngân sách Trung ương và các địa phương.

3.2.2 Dữ liệu chuyên ngành

3.2.2.1 Dữ liệu về thuế

Là các dữ liệu lưu trữ thông tin quản lý trong lĩnh vực thuế phục vụ công tác quản lý thuế, quản lý rủi ro trong lĩnh vực thuế, phục vụ tổng hợp, báo cáo thuế cho công tác chỉ đạo điều hành và khai thác thông tin phục vụ quản lý thuế. Các thông tin gồm các nguồn như sau:

- *Dữ liệu từ người nộp thuế (tổ chức, cá nhân)*: là các thông tin dữ liệu từ người nộp thuế tự kê khai, nộp thuế thông qua thực hiện các thủ tục hành chính tới cơ quan thuế...như các dịch vụ đăng ký thuế, khai thuế, hoàn thuế, nộp thuế,...

- *Dữ liệu từ công tác quản lý thuế*: là các thông tin dữ liệu xuất phát khi cán bộ thuế thực hiện xử lý hồ sơ, công việc theo các quy trình quản lý thuế như: quy trình đăng ký thuế, quy trình kê khai nộp thuế, quy trình thanh tra, kiểm tra thuế, quy trình quản lý nợ thuế, cưỡng chế nợ thuế,...từ các quyết định hành chính ban hành bởi Cơ quan thuế; dữ liệu văn bản thuế,...

- *Dữ liệu thu thập từ các cơ quan bên thứ ba và các nền tảng số*: là dữ liệu để phục vụ công tác quản lý thuế được thực hiện phối hợp thu, phối hợp công tác quản lý, dịch vụ cung cấp một cửa điện tử liên thông như: từ các ngân hàng thương mại, kho bạc nhà nước, cơ quan bảo hiểm xã hội, ủy ban chứng khoán, tổng cục thống kê, Cục ĐKKD, cơ quan đăng kiểm, hải quan, Bộ Công an ... và dữ liệu thu thập từ các nền tảng số như các sàn thương mại điện tử, mạng xã hội,

3.2.2.2 Dữ liệu về Hải quan

Là Dữ liệu lưu trữ thông tin tổng hợp về quản lý, đối tượng quản lý và tình hình hoạt động quản lý, danh mục dùng chung cho hải quan, các báo cáo phân tích, tổng hợp và kết quả thực hiện qua từng thời kỳ, từng giai đoạn thực hiện. Các thông tin lưu trữ như:

- *Dữ liệu danh mục hàng hóa xuất nhập khẩu*: lưu trữ thông tin về danh sách hàng hóa được phép mua bán và nhập khẩu về Việt Nam, danh sách hàng hóa được phép xuất khẩu ra nước ngoài để làm căn cứ thực hiện.

- *Dữ liệu trị giá hải quan*: lưu trữ thông tin về danh mục hàng hóa xuất nhập khẩu rủi ro về trị giá.

- *Dữ liệu danh mục biểu thuế xuất nhập khẩu*: lưu trữ danh sách biểu thuế xuất nhập khẩu được sử dụng cho ngành hải quan, cũng là dữ liệu thống nhất thực hiện quản lý.

- *Dữ liệu quản lý rủi ro hải quan*: Thông tin về nhận diện rủi ro trong quản lý hải quan, bộ tiêu chí phân loại rủi ro, nguyên nhân dẫn đến rủi ro, thông tin về đo lường và đánh giá mức độ rủi ro...

- *Dữ liệu tình báo hải quan*: lưu trữ thông tin về công tác phòng chống buôn lậu, gian lận thương mại, thông tin báo cáo về buôn lậu và gian lận thương mại.

- *Kiểm tra, thanh tra, xử lý vi phạm*: Đây là dữ liệu liên quan đến quá trình kiểm tra, thanh tra, xử lý vi phạm liên quan đến hải quan, lưu trữ những dữ liệu giúp việc tra cứu, truy xét thông quan về hàng hóa đối với các tổ chức và doanh nghiệp.

3.2.2.3 Dữ liệu về Quản lý nghiệp vụ tài chính nhà nước

Dữ liệu chuyên ngành quản lý Kho bạc: Là CSDL lưu trữ các thông tin liên quan đến Quản lý quỹ NSNN và các quỹ tài chính nhà nước, huy động vốn và quản lý ngân quỹ, tổng kế toán nhà nước và báo cáo ngân sách, báo cáo tài chính nhà nước, thanh tra KBNN bao gồm:

- Dữ liệu Quản lý quỹ NSNN và các quỹ tài chính nhà nước: Lưu trữ dữ liệu dự toán, thu NSNN, kiểm soát chi và cam kết chi NSNN, kế toán NSNN và hoạt động nghiệp vụ KBNN.

- Dữ liệu về huy động vốn và quản lý ngân quỹ: Lưu trữ dữ liệu phát hành TPCP, tín phiếu Kho bạc, hoạt động tái cơ cấu, thanh toán TPCP; dự báo dòng tiền, giao dịch ngân quỹ, quản lý rủi ro.

- Tổng kế toán nhà nước và báo cáo ngân sách, báo cáo TCNN: Lưu trữ dữ liệu chung toàn Chính phủ, báo cáo thực thi ngân sách, báo cáo quyết toán ngân sách, báo cáo tài chính nhà nước.

- Dữ liệu Thanh tra KBNN: Lưu trữ thông tin thanh tra chuyên ngành, thanh tra hành chính.

Dữ liệu chuyên ngành quản lý Dự trữ nhà nước: Là CSDL lưu trữ các thông tin liên quan hoạt động quản lý, kiểm kê, kế hoạch thực hiện dự trữ, các tiêu chuẩn kỹ thuật, định mức kỹ thuật áp dụng, rủi ro hoạt động, trong lĩnh vực quản lý dự trữ nhà nước như:

- Dữ liệu thông tin về hàng hóa và định mức dự trữ: lưu trữ thông tin danh mục, danh sách hàng hóa dự trữ, định mức dự trữ của từng loại hàng, tổng mức dự trữ nhà nước và tổng mức tăng dự trữ nhà nước trong từng thời kỳ.

- Dữ liệu về kế hoạch dự trữ: lưu trữ thông tin chi tiết về kế hoạch, dự toán ngân sách dự trữ nhà nước và phương án phân bổ vốn bổ sung dự trữ nhà nước hàng năm cho các Bộ, ngành quản lý hàng dự trữ nhà nước.

- Dữ liệu về hoạt động sử dụng quỹ dự trữ nhà nước: Lưu trữ tình hình sử dụng quỹ để tham gia hoạt động bình ổn thị trường và ổn định kinh tế vĩ mô.

- Dữ liệu về phương thức quản lý, tiêu chuẩn áp dụng: thông tin về hệ thống chỉ tiêu chất lượng, quy chuẩn kỹ thuật, định mức kinh tế, kỹ thuật áp dụng trong quản lý dự trữ nhà nước.

Dữ liệu chuyên ngành quản lý Giá: Là CSDL lưu trữ thông tin về giá của các hàng hóa thiết yếu trên thị trường, dữ liệu phân tích, dữ liệu tổng hợp, dữ liệu dự báo và tình hình hoạt động quản lý giá đang thực hiện bao gồm:

- Dữ liệu thu thập về giá thị trường: Chỉ số giá tiêu dùng, giá vàng, đô la Mỹ, báo cáo giá thị trường và tình hình giá thị trường.

- Dữ liệu quản lý về hoạt động thẩm định giá: lưu trữ thông tin về công tác, thẩm tra thẩm định và tình hình thực hiện thẩm định đối với từng đối tượng thực hiện thẩm định.

- Dữ liệu quản lý bình ổn giá, định giá và hiệp thương giá: lưu trữ thông tin về hoạt động điều tiết giá của nhà nước, danh mục hàng hóa cần bình ổn, quản lý giá khi có biến động bất thường, ...

- Dữ liệu kê khai và thẩm định giá: lưu trữ thông tin về danh sách hàng hóa thuộc diện kê khai giá, quản lý dữ liệu thông báo mức giá kê khai của tổ chức, cá nhân sản xuất, kinh doanh hàng hóa, dịch vụ thuộc diện kê khai giá.

Dữ liệu chuyên ngành quản lý Nợ công: Là CSDL lưu trữ, khai thác thông tin liên quan đến hoạt động kế hoạch quản lý rủi ro nợ công, công cụ quản lý nợ, chiến lược thực hiện cơ cấu-tổ chức lại nợ công, đánh giá bền vững về nợ công, giám sát việc huy động, phân bổ và sử dụng vốn vay, như:

- Dữ liệu về bộ công cụ quản lý nợ công: lưu trữ thông tin về tiêu chuẩn áp dụng, công cụ quản lý điều hành, phân bổ vốn vay.

- Dữ liệu về thông tin khoản nợ: Thời hạn vay, người chi vay, thông tin về phân loại nợ và nhận diện rủi ro.

- Dữ liệu quản lý và xử lý rủi ro đối với nợ công: Thông tin về đánh giá rủi ro, chiến lược thực hiện, kế hoạch cơ cấu, cách thức giảm thiểu rủi ro.

- Dữ liệu về hoạt động theo dõi, đánh giá an toàn bền vững nợ công.

- Dữ liệu về giám sát, thu thập quản lý nợ công: thông tin về công tác hạch toán kế toán, kiểm toán, thống kê, phân tích, báo cáo và công bố thông tin về nợ công.

Dữ liệu chuyên ngành quản lý Tài sản công: Là CSDL lưu trữ thông tin quản lý tài sản công tại các cơ quan, đơn vị, tổ chức, chế độ quản lý, sử dụng tài sản công, công tác phân loại tài sản theo nhóm quản lý theo giá trị của tài sản, tình hình duy tu bảo dưỡng, sửa chữa tài sản.

- Dữ liệu về tài sản nhà nước: thông tin tài sản công được phân bổ cho các đơn vị, tình trạng sử dụng và giá trị còn lại của tài sản tại các đơn vị, định mức được phép phân bổ và định mức còn lại của từng đơn vị

- Dữ liệu tài sản nhà nước trên 500 triệu đồng: thông tin tài sản công có trị giá trên 500 triệu đồng được phân bổ cho các đơn vị, tình trạng sử dụng, giá trị còn lại, tình hình sửa chữa, nâng cấp, duy tu của từng tài sản tại từng đơn vị, định mức đã phân bổ, chưa phân bổ của từng đơn vị

- Dữ liệu tổng hợp báo cáo, phân tích về tài sản công: Dữ liệu phân tích, tổng hợp kê khai tài sản công như:

- Thông tin về tài sản kết cấu hạ tầng
- Thông tin sản công tại doanh nghiệp
- Thông tin tài sản được xác lập quyền sở hữu toàn dân

▪ Thông tin tình hình quản lý, sử dụng tài sản công

- Dữ liệu về mua bán, thanh lý tài sản công: Lưu trữ thông tin đấu thầu đấu giá mua sắm tài sản công, thông tin về bán thanh lý tài sản công, công tác xác định giá trị còn lại của tài sản trước khi thực hiện thanh lý.

Dữ liệu chuyên ngành quản lý, giám sát vốn nhà nước tại doanh nghiệp: Là CSDL lưu trữ thông tin hoạt động, đầu tư, quản lý, giám sát vốn nhà nước tại các doanh nghiệp nhà nước, doanh nghiệp cổ phần có vốn nhà nước, công tác hiệu quả đầu tư vốn nhà nước và định hướng phát triển, lĩnh vực ưu tiên phát triển đầu tư vốn nhà nước.

- Lưu trữ dữ liệu tổng hợp, phân tích, đánh giá hoạt động đầu tư: Số liệu tổng hợp về đầu tư vốn, đánh giá hiệu quả, xếp loại doanh nghiệp, ...

- Lưu trữ dữ liệu hiệu quả đầu tư vốn: dữ liệu báo cáo, phân tích kết quả đầu tư, kinh doanh vốn và tình hình tài chính của từng đơn vị đầu tư vốn

- Lưu trữ dữ liệu quản lý rủi ro, đảm bảo an toàn vốn đầu tư: dữ liệu về hệ thống chỉ tiêu bảo toàn vốn, kế hoạch đảm bảo an toàn vốn nhà nước, chiến lược quản lý và làm tăng giá trị của tài sản nhà nước.

- Lưu trữ lĩnh vực ưu tiên đầu tư phát triển: dữ liệu về ngành nghề, lĩnh vực ưu tiên đầu tư, ưu tiên phát triển, định hướng phát triển đầu tư vốn nhà nước.

Dữ liệu chuyên ngành quản lý Thu, chi ngân sách nhà nước: Đây là cơ sở dữ liệu lưu trữ các dữ liệu liên quan đến thu, chi ngân sách nhà nước là các dữ liệu thu, chi ngân sách nhà nước được hạch toán tại các đơn vị trong ngành Tài chính theo thời gian.

3.2.2.4 Dữ liệu về Quản lý thị trường tài chính

Là CSDL lưu trữ các thông tin liên quan hoạt động tài chính bao gồm các thông tin về bảo hiểm, chứng khoán và quản lý giám sát hoạt động vốn nhà nước tại các công ty nhà nước.

- **Dữ liệu chuyên ngành quản lý Bảo hiểm:** Là CSDL tổng hợp về tình hình cấp phép hoạt động cho các công ty bảo hiểm trong nước và nước ngoài, tình hình giám sát hoạt động, thanh kiểm tra các công ty bảo hiểm, thông tin hợp tác quốc tế trong lĩnh vực bảo hiểm, thông tin tổng hợp phân tích, báo cáo cũng như định hướng phát triển ngành bảo hiểm.

○ Lưu trữ dữ liệu về cấp phép hoạt động của doanh nghiệp trong lĩnh vực bảo hiểm: dữ liệu cấp và thu hồi giấy phép thành lập và hoạt động của doanh nghiệp bảo hiểm, doanh nghiệp môi giới bảo hiểm, chi nhánh doanh nghiệp bảo hiểm phi nhân thọ nước ngoài. Giấy phép đặt văn phòng đại diện của doanh nghiệp bảo hiểm, doanh nghiệp môi giới bảo hiểm nước ngoài tại Việt Nam

○ Lưu trữ thông tin liên quan đến hoạt động quản lý nhà nước trong lĩnh vực bảo hiểm: Dữ liệu kiểm tra và giám sát hoạt động của doanh nghiệp bảo hiểm, chi nhánh bảo hiểm phi nhân thọ nước ngoài và doanh nghiệp môi giới bảo hiểm

hoạt động tại Việt Nam; hoạt động của các văn phòng đại diện của doanh nghiệp bảo hiểm nước ngoài và doanh nghiệp môi giới bảo hiểm nước ngoài tại Việt Nam

- Lưu trữ thông tin về hoạt động thanh kiểm tra, rà soát: Dữ liệu giải quyết khiếu nại, tố cáo và xử lý vi phạm hành chính trong lĩnh vực kinh doanh bảo hiểm

- Lưu trữ thông tin hợp tác quốc tế trong lĩnh vực kinh doanh bảo hiểm: Dữ liệu về thông tin hợp tác, điều phối, sử dụng chung thông tin liên quan đến lĩnh vực bảo hiểm với các nước trong khu vực và quốc tế có thỏa thuận.

- Lưu trữ thông tin tổng hợp phân tích dữ liệu: Dữ liệu thống kê, phân tích, dự báo, sơ kết, tổng kết và đánh giá về tình hình hoạt động của thị trường bảo hiểm; thực hiện chế độ báo cáo thống kê về thị trường bảo hiểm.

- **Dữ liệu chuyên ngành quản lý Chứng khoán:** Là CSDL lưu trữ thông tin quản lý nhà nước về hoạt động, điều hành, phân tích dữ liệu, định hướng phát triển, quản lý rủi ro, cách thức điều hành, đánh giá khả năng huy động vốn trên thị trường sơ cấp và thứ cấp thông qua thị trường chứng khoán như:

- Dữ liệu quản lý chuyên ngành chứng khoán: Quản lý chào bán chứng khoán, Giám sát công ty đại chúng, Quản lý, giám sát kinh doanh chứng khoán, Giám sát thị trường chứng khoán, tình hình huy động vốn thông qua thị trường sơ cấp và thứ cấp, ...

- Dữ liệu liên quan đến quỹ đầu tư chứng khoán: Thông tin quỹ chứng khoán được cấp phép hoạt động, Cấp và thu hồi giấy chứng nhận, đăng ký chào bán chứng khoán ro công chúng, Giám sát thay đổi thông tin quỹ, Thông tin đánh giá phân tích tình hình hoạt động của các công ty quản lý quỹ, ...

- Dữ liệu quản lý nhà đầu tư nước ngoài: lưu trữ thông tin nhà đầu tư nước ngoài tham gia thị trường, danh mục đầu tư, khối lượng giao dịch và giá trị giao dịch trên thị trường chứng khoán, quản lý gian lận và thu tóm doanh nghiệp của nhà đầu tư nước ngoài.

- Dữ liệu quản lý người hành nghề chứng khoán: lưu trữ thông tin về người hành nghề được cấp phép trên thị trường, thông tin về doanh nghiệp cộng tác với người hành nghề chứng khoán, ...

- Dữ liệu thanh tra, xử lý vi phạm trong lĩnh vực chứng khoán: lưu trữ về dấu hiệu nhận biết, hoạt động thanh tra, giám sát, chống gian lận và xử lý vi phạm. Kế hoạch ngăn ngừa, phòng tránh và răn đe trong lĩnh vực chứng khoán.

3.2.2.5 Dữ liệu quản lý nội bộ

Đây là dữ liệu phát sinh trong quá trình quản lý thông tin nội ngành bao gồm các dữ liệu cơ bản như: Dữ liệu tài chính nội ngành, dữ liệu hành chính, các dữ liệu báo cáo tổng hợp có liên quan và các dữ liệu khác.

3.3 Ảnh xạ kiến trúc dữ liệu khái niệm với CSDL quốc gia về tài chính

Ảnh xạ từ kiến trúc dữ liệu khái niệm với CSDL quốc gia về tài chính ta có hình sau

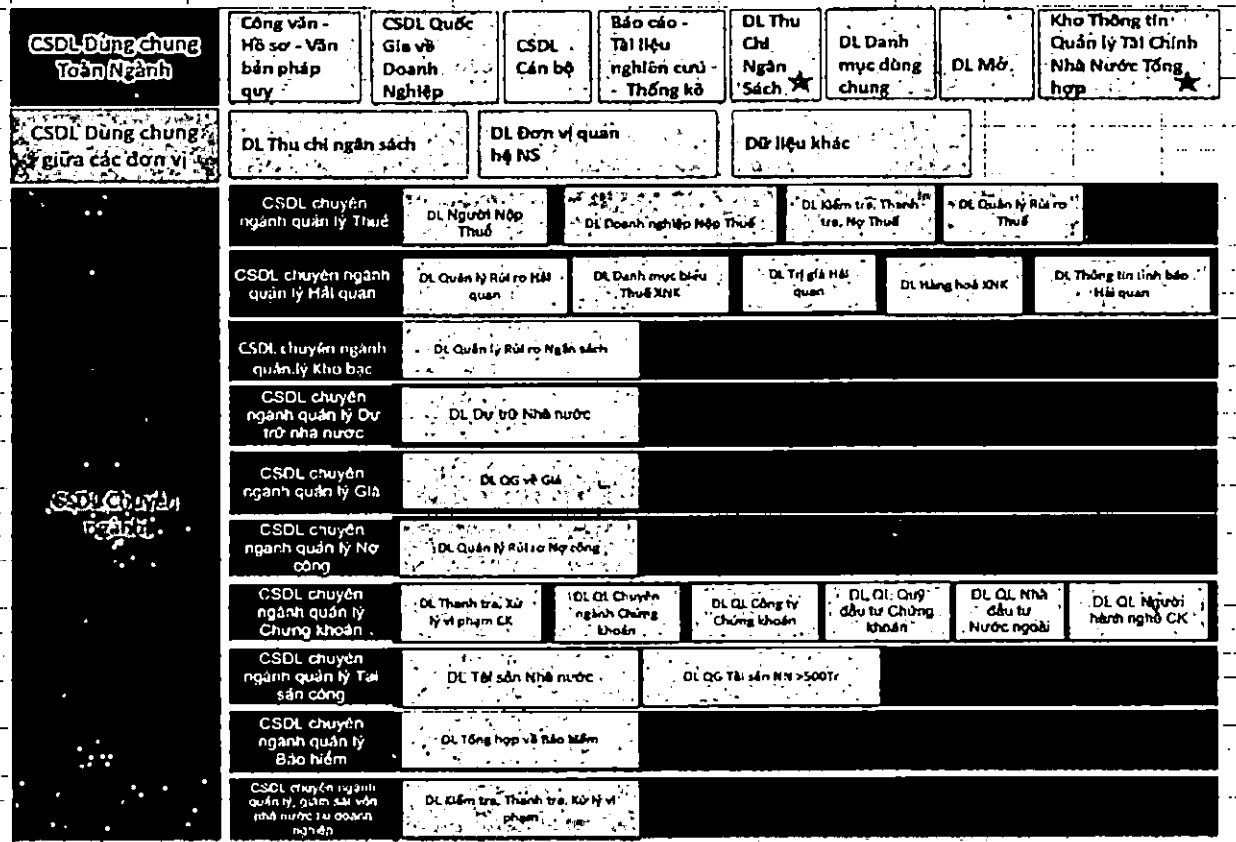

Hình 20: Ảnh xạ kiến trúc dữ liệu khái niệm với CSDL quốc gia về tài chính

Ảnh xạ trên cho thấy kiến trúc dữ liệu khái niệm bao hàm các nội dung CSDL được đề ra trong mô hình CSDL quốc gia về tài chính. Tiếp theo là mô hình kiến trúc thông tin.

3.4 Mô hình kiến trúc thông tin

Kiến trúc thông tin của ngành được xây dựng dựa trên mô hình giải pháp kho dữ liệu (Enterprise data lake). Mô hình kiến trúc thông tin của ngành được thể hiện theo góc nhìn luồng xử lý dữ liệu, như trong hình vẽ sau.

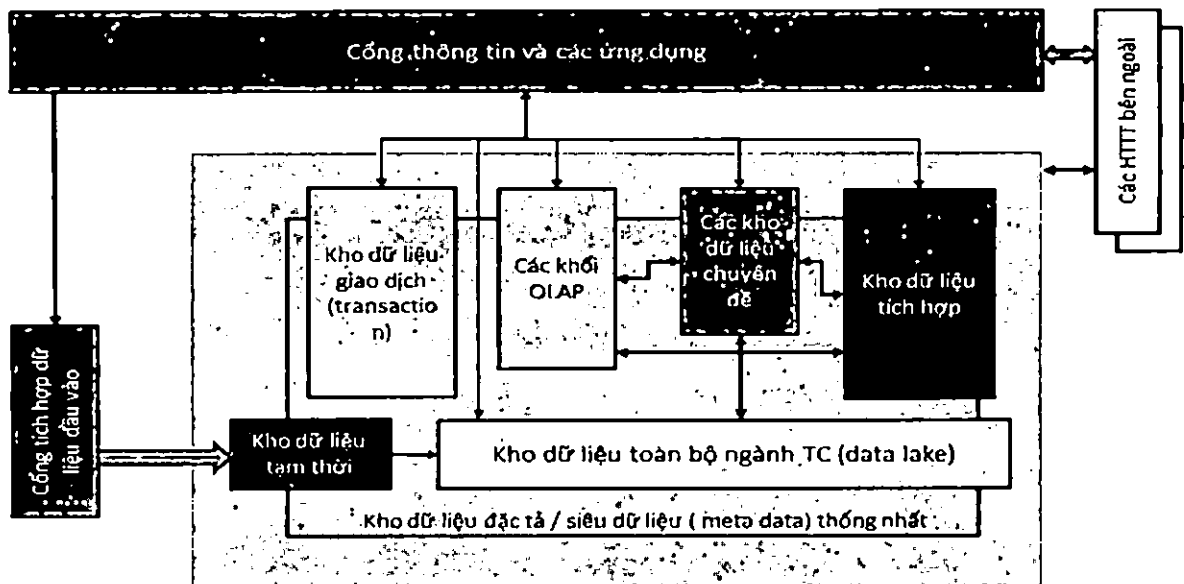

Hình 21: Mô hình kiến trúc thông tin

Mô hình kiến trúc thông tin dựa trên giải pháp hồ dữ liệu và kho dữ liệu giúp cho ngành dễ dàng xây dựng một hệ thống thông tin có khả năng tích hợp, lưu trữ, phân tích, và truy cập dữ liệu. Mô hình này cũng giúp cho việc biến dữ liệu thành thông tin một cách dễ dàng.

Trước tiên, dữ liệu tài chính từ nhiều nguồn dữ liệu (ví dụ: *Cơ sở dữ liệu chuyên ngành quản lý giám sát vốn nhà nước tại doanh nghiệp, Cơ sở dữ liệu chuyên ngành quản lý bảo hiểm, Cơ sở dữ liệu chuyên ngành quản lý tài sản công,...*) được thu thập và tích hợp để đưa vào Kho dữ liệu toàn bộ ngành Tài chính (Enterprise data lake). Tại bước này, việc tạo hồ sơ dữ liệu (data profiling) thực hiện phân tích một cách có hệ thống về nội dung của mỗi nguồn dữ liệu tài chính, giúp xác định chất lượng dữ liệu (ví dụ: một số bản ghi không có giá trị đối với một trường dữ liệu, hay là các bản ghi trùng lặp) và các đặc điểm dữ liệu (ví dụ: phân bố giá trị đối với một thuộc tính dữ liệu, hay miền giá trị đối với một thuộc tính dữ liệu), và các vấn đề kỹ thuật cần xử lý đối với nguồn dữ liệu đó.

Tiếp theo, các dữ liệu trong Kho dữ liệu toàn bộ ngành Tài chính có thể cần phải được chuyển đổi sang biểu diễn dữ liệu phù hợp (data modelling). Tại bước này, dữ liệu đặc tả (metadata) cần được sử dụng để thực hiện việc chuyển đổi dữ liệu từ biểu diễn dữ liệu nguồn (source data model) sang biểu diễn dữ liệu đích (target data model) phù hợp cho từng mục đích khai thác cụ thể. Mỗi mục đích khai thác cụ thể cần phải tạo ra một Kho dữ liệu chuyên đề (Data mart) riêng phù hợp.

Sau khi đã tạo nên các kho dữ liệu chuyên đề về tài chính, thì các công cụ phân tích và khai phá dữ liệu được sử dụng để sản sinh ra các thông tin và tri thức hữu ích cần thiết đáp ứng cho nhiều mục đích sử dụng thực tế khác nhau, đặc biệt là các mục đích về quản lý, theo dõi hoạt động tài chính và ra quyết định chỉ đạo, lập kế hoạch tài chính.

Kiến trúc thông tin chi tiết được thực hiện thống nhất trên mô hình này và sẽ công bố khi hoàn thành nhằm đảm bảo tính cập nhật và tính khả thi của việc triển khai các hệ thống dữ liệu.

3.5. Kiến trúc Cơ sở dữ liệu quốc gia về Tài chính

Thực hiện Nghị quyết số 02/NQ/BCSD ngày 09/3/2018 của Ban cán sự Đảng Bộ Tài chính về triển khai ứng dụng công nghệ của cách mạng công nghiệp lần thứ 4 trong lĩnh vực Tài chính - Ngân sách và căn cứ Quyết định số 2376/QĐ-BTC ngày 01/11/2016 của Bộ trưởng Bộ Tài chính phê duyệt Đề án xây dựng Cơ sở dữ liệu quốc gia về Tài chính, Bộ Tài chính đã ban hành Quyết định số 585/QĐ-BTC ngày 03/4/2019 Quyết định ban hành Kiến trúc Cơ sở dữ liệu quốc gia về Tài chính.

3.5.1. Mục Tiêu:

Xây dựng kiến trúc Cơ sở dữ liệu quốc gia về Tài chính nhằm quy hoạch, xây dựng, phát triển các thành phần thuộc Cơ sở dữ liệu quốc gia về Tài chính trong một chỉnh thể thống nhất; xây dựng các nguyên tắc chủ đạo đảm bảo tính

liên kết, tích hợp, khả năng kết nối, chia sẻ thông tin, dữ liệu giữa các đơn vị trong ngành Tài chính, giữa Bộ Tài chính với các cơ quan, tổ chức, cá nhân ngoài ngành Tài chính; hỗ trợ xây dựng Chính phủ điện tử (E-Government) ngành Tài chính, hướng tới xây dựng Tài chính số (Digital Finance) dựa trên dữ liệu lớn và dữ liệu mở; tạo nền tảng cho ngành Tài chính tiếp cận, nắm vai trò chủ động, kiến tạo và đi đầu trong việc chuyển đổi sang nền Tài chính số hiện đại tại Việt Nam.

Kiến trúc Cơ sở dữ liệu quốc gia về Tài chính làm cơ sở để các đơn vị thuộc Bộ Tài chính thực hiện xây dựng, phát triển hệ thống thông tin, dữ liệu quốc gia về tài chính đảm bảo tính đồng bộ, hạn chế trùng lặp, tiết kiệm chi phí, thời gian triển khai; kế thừa, sử dụng lại hệ thống thông tin, dữ liệu, hạ tầng công nghệ đã được đầu tư; tăng cường khả năng giám sát, đánh giá hiệu quả đầu tư. Nâng cao tính linh hoạt khi xây dựng, triển khai các Cơ sở dữ liệu chuyên ngành, Cơ sở dữ liệu quốc gia về Tài chính phù hợp với thông lệ quốc tế, thực tiễn tại Việt Nam và Bộ Tài chính.

3.5.2. Mô hình Kiến trúc Cơ sở dữ liệu quốc gia về Tài chính

Mô hình kiến trúc tổng thể của Cơ sở dữ liệu quốc gia về Tài chính bao gồm các lớp thực hiện các chức năng từ việc cung cấp dữ liệu nguồn, tích hợp, thu nhận, chuẩn hóa, lưu trữ, phân tích, trực quan hóa dữ liệu tổng hợp từ các nguồn, đến việc phân phối sử dụng dữ liệu một cách hiệu quả, an toàn, kiểm soát chất lượng và thống nhất của dữ liệu.

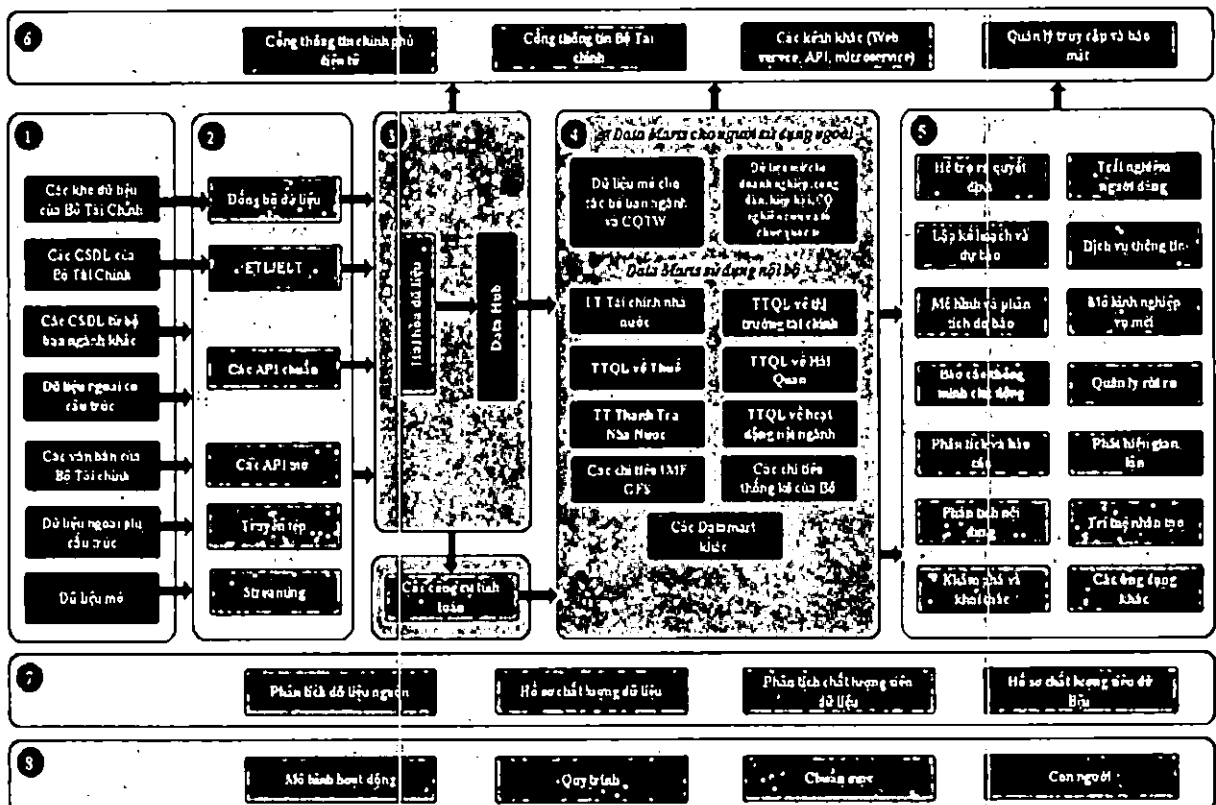

3.5.2.1. Lớp Nguồn dữ liệu

Lớp Nguồn dữ liệu gồm 07 nhóm dữ liệu nguồn chính sẽ được tích hợp vào Cơ sở dữ liệu quốc gia về Tài chính ở mức độ chi tiết phù hợp. Đây là

thành phần quan trọng trong kiến trúc dữ liệu tham chiếu, dữ liệu nguồn phải chính xác, phù hợp và đảm bảo chất lượng dữ liệu, bao gồm:

- (i) Các Kho dữ liệu của Bộ Tài chính (Thuế; Hải quan; Thu chi ngân sách nhà nước; Kho bạc; Dự trữ nhà nước; Giá);
- (ii) Cơ sở dữ liệu chuyên ngành của Bộ Tài chính (Chứng khoán; Nợ công; Tài sản công; Bảo hiểm; Doanh nghiệp nhà nước; Danh mục điện tử dùng chung);
- (iii) Cơ sở dữ liệu từ các bộ, ngành khác;
- (iv) Dữ liệu nguồn mở;
- (v) Dữ liệu có cấu trúc bên ngoài;
- (vi) Dữ liệu phi cấu trúc;
- (vii) Dữ liệu văn bản của Bộ Tài chính.

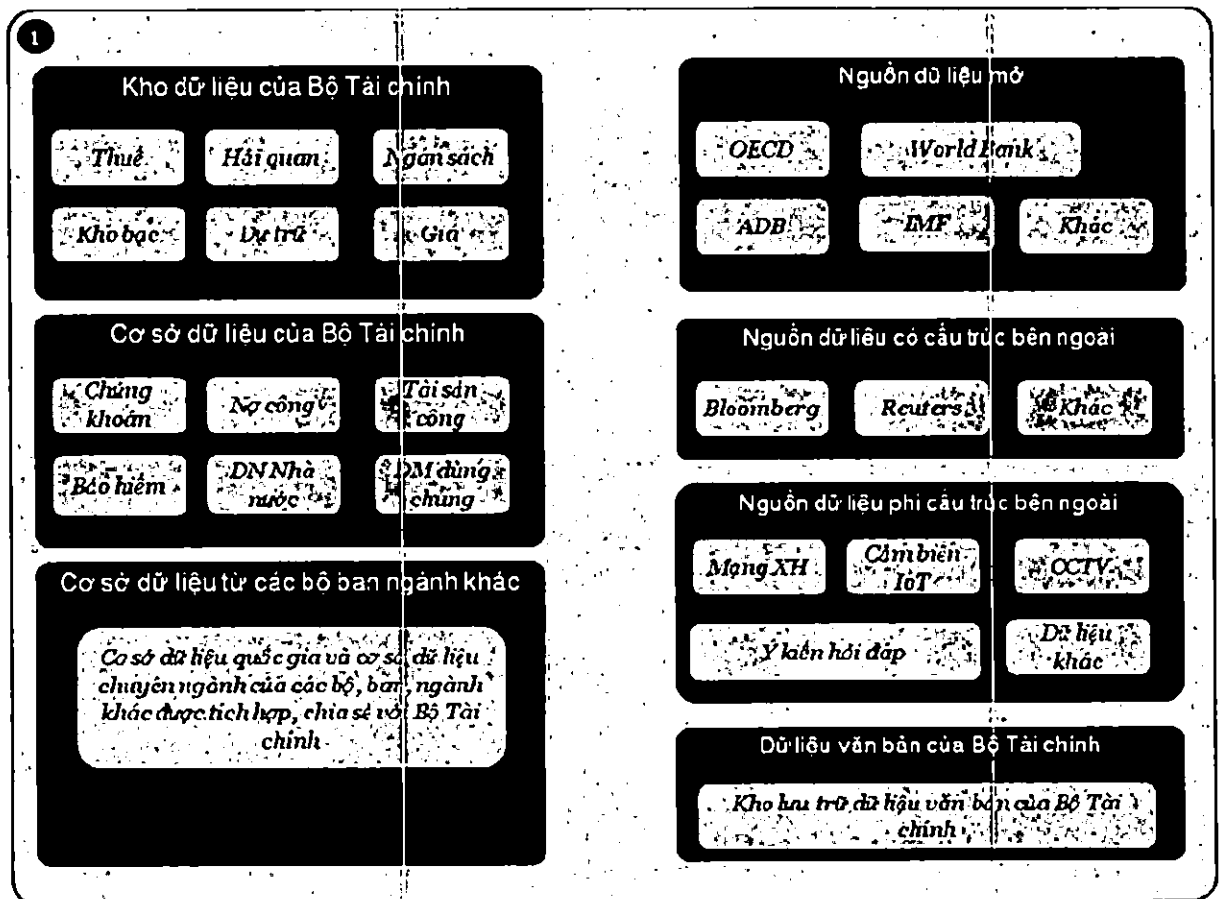

3.5.2.2. Lớp Tích hợp dữ liệu

Lớp Tích hợp dữ liệu thực hiện kết nối, chiết xuất dữ liệu từ các hệ thống nguồn và xử lý dữ liệu để sử dụng hoặc lưu trữ trong Tổng kho dữ liệu - Datahub. Lớp tích hợp dữ liệu hỗ trợ các công nghệ kết nối, tích hợp dữ liệu hiện đại, bảo đảm phù hợp với hiện trạng công nghệ thông tin hiện nay gồm:

- (i) Đối với các kho dữ liệu: tùy theo yêu cầu đối với mỗi loại dữ liệu cụ thể, thực hiện đồng bộ dữ liệu theo thời gian thực hoặc theo định kỳ đồng bộ;

(ii) Đối với các cơ sở dữ liệu chuyên ngành: tùy theo tính chất thay đổi thường xuyên của dữ liệu, yêu cầu về dữ liệu của người sử dụng thực hiện thực hiện các phương thức ETL (trích xuất, chuyển đổi và tải dữ liệu) hoặc ELT (trích xuất, tải và chuyển đổi dữ liệu) phù hợp;

(iii) Các giao diện lập trình ứng dụng (API) hỗ trợ việc chia sẻ, tích hợp dữ liệu giữa Bộ Tài chính với các đơn vị bên ngoài theo thời gian thực (web services, micro services, ...);

(iv) Các công nghệ truyền tệp;

(v) Công nghệ Streaming hỗ trợ việc tích hợp dữ liệu dạng âm thanh, hình ảnh,...

Kiến trúc lớp tích hợp dữ liệu cho phép dễ dàng tiếp cận, tiếp nhận và tích hợp từ các nguồn dữ liệu với định dạng và chất lượng dữ liệu khác nhau.

Đồng bộ dữ liệu	<p>Thu nhận dữ liệu từ các Kho dữ liệu chuyên ngành</p> <p>Đối với dữ liệu từ các kho dữ liệu, Bộ Tài chính sẽ thực hiện đồng bộ các dữ liệu này. Các dữ liệu cập nhật theo thời gian thực, đồng bộ sẽ thực hiện theo hình thức ECA (Event-Condition-Action). Nếu đồng bộ dữ liệu không phải theo thời gian thực, việc đồng bộ hóa có thể được thực hiện bằng thuật toán quét định kỳ.</p>
ETL/ELT	<p>Thu nhận dữ liệu từ các Cơ sở dữ liệu chuyên ngành</p> <ul style="list-style-type: none"> • ETL - Trích xuất, Chuyển đổi và Tải dữ liệu đối với các CSDL có thay đổi thường xuyên • ELT - Trích xuất, Tải và Chuyển đổi dữ liệu đối với các CSDL có ít sự thay đổi
Truyền file	<p>Thu nhận dữ liệu từ CSDL văn bản của BTC và các files dữ liệu bên ngoài</p> <ul style="list-style-type: none"> • Truyền tệp - được sử dụng khi thu nhận dữ liệu từ các bộ, ban, ngành khác. Đây là phương pháp hữu ích đối với dữ liệu từ các cơ quan bên ngoài không thông xuyên được cập nhật như dữ liệu trong nội bộ Bộ Tài chính. • Các file văn bản của Bộ Tài chính được lưu trữ trong các hệ thống quản lý tài liệu như e-DOC có thể được tích hợp thông qua hình thức truyền tệp.
APIs	<p>Thu nhận dữ liệu thông qua các APIs</p> <ul style="list-style-type: none"> • API - được sử dụng nếu các cơ quan bên ngoài chia sẻ dữ liệu với BTC theo thời gian thực. • Các API có định nghĩa (Restful APIs) có thể được sử dụng nếu các cơ quan bên ngoài sử dụng Restful APIs. • Các API mở (open APIs) có thể được sử dụng nếu các tổ chức bên ngoài sử dụng API mở, chẳng hạn như OECD, World Bank, IMF.
Streaming	<p>Thu nhận dữ liệu thông qua Streaming</p> <p>Thu nhận dữ liệu thông qua luồng dữ liệu được gửi đến - Streaming (đặc biệt là dữ liệu video, âm thanh) dưới dạng luồng ổn định, liên tục, được lưu trữ trong thiết bị cơ sở dữ liệu lớn (big data appliance) hoặc Data Hub theo định dạng của luồng đến.</p>

3.5.2.3. Lớp Tổng kho dữ liệu tài chính (Data hub)

Lớp Tổng kho dữ liệu tài chính (Data hub) cho phép chia sẻ dữ liệu và quản lý việc chia sẻ dữ liệu giữa các hệ thống cũng như quy trình nhận và xử lý dữ liệu. Một trong các thành phần quan trọng của lớp này là Hải hòa dữ liệu nhằm thực hiện tập hợp các dữ liệu cụ thể với các định dạng khác nhau, quy ước đặt tên và biến đổi các dữ liệu đó thành một bộ dữ liệu gắn kết. Data hub cho phép thu thập tất cả các loại dữ liệu và xử lý các dữ liệu đó (quá trình Hải hòa dữ liệu) trước khi đưa vào trung tâm.

<p>3</p> <p>Finance Data Hub</p>	<p>Finance Data Hub cho CSDL quốc gia về Tài chính</p> <p>Dữ liệu từ tất cả các nguồn sẽ được thu nhận vào Finance Data Hub.</p>
----------------------------------	--

<p>Hải hòa dữ liệu</p>	<p>Hải hòa dữ liệu cho CSDL quốc gia về Tài chính</p> <p>Có ba loại hải hòa dữ liệu áp dụng cho CSDL quốc gia về Tài chính.</p> <ol style="list-style-type: none"> Hải hòa sự khác biệt về tên Ví dụ một nguồn dữ liệu có một trường gọi là 'Source of Funds', một nguồn dữ liệu khác gọi trường đó là 'Funding-Source'. Những trường hợp tương tự như này cần được hải hòa trước khi thu nhận dữ liệu vào Data Hub. Hải hòa sự khác biệt về cấu trúc Số tiền trong nguồn dữ liệu A được ghi nhận là tổng dự toán ngân sách, nó được tính toán từ việc cộng dồn các trường phụ thuộc. Số tiền trong nguồn dữ liệu B cũng được ghi nhận là dự toán ngân sách, nhưng không có trường phụ thuộc. Điều này xảy ra trong BTC nơi cơ sở dữ liệu Tài sản là một mục hàng trên mỗi tài sản, trong khi thông tin Kho bạc được hợp nhất theo loại tài sản. Hải hòa sự khác biệt về ngữ nghĩa Một nguồn dữ liệu có thể thể hiện ba trạng thái ngân sách - "Dự toán", "Phân bổ" và "Quyết toán". Một nguồn dữ liệu khác thể hiện bốn trạng thái ngân sách - "Thu ngân sách", "Kế hoạch", "Phân bổ", "Giải ngân". Cần hải hòa các trạng thái ngân sách này trước khi nhập dữ liệu vào Data Hub
------------------------	--

3.5.2.4. Lớp Dữ liệu khai thác (Data Marts)

Lớp Dữ liệu khai thác (Data Marts) cung cấp các dữ liệu đã được chuẩn bị để hỗ trợ cán bộ nghiệp vụ, cán bộ quản lý và Lãnh đạo khi đưa ra các quyết định quản lý. Kiến trúc dữ liệu khai thác phải được xây dựng linh hoạt để đáp ứng một cách nhanh chóng các yêu cầu thay đổi khi xuất hiện các nguồn dữ liệu mới (từ nội bộ hay bên ngoài) với khối lượng và tốc độ dữ liệu gia tăng nhanh chóng. Lớp khai thác dữ liệu được chia thành hai nhóm:

(i) Data Marts sử dụng nội bộ gồm: Tài chính nhà nước, quản lý thuế, quản lý hải quan, thị trường tài chính, thanh tra, hoạt động nội ngành, chỉ tiêu GFS của IMF, chỉ tiêu thống kê tài chính;

(ii) Data Marts cho người sử dụng bên ngoài: dữ liệu trao đổi với các bộ, ban, ngành, địa phương; dữ liệu mở cho công dân, doanh nghiệp, hiệp hội, cơ quan nhà nước và tổ chức quốc tế.

<p>Data Marts sử dụng nội bộ</p> <table border="1"> <tr> <td>Thông tin Tài chính nhà nước</td> <td>Thông tin QL về tư vấn B1 chính</td> </tr> <tr> <td>Thông tin QL về Thuế</td> <td>Thông tin QL về Hải Quan</td> </tr> <tr> <td>Thông tin Thanh Tra</td> <td>Thông tin QL về hoạt động nội ngành</td> </tr> <tr> <td>Các chỉ tiêu GFS của IMF</td> <td>Các chỉ tiêu thống kê Tài chính</td> </tr> </table> <p>Data Marts cho người sử dụng bên ngoài</p> <table border="1"> <tr> <td>Dữ liệu trao đổi với các bộ, ban, ngành, địa phương</td> <td>Dữ liệu mở cho doanh nghiệp, công dân, hiệp hội, Cơ quan tài chính và tổ chức quốc tế</td> </tr> </table>	Thông tin Tài chính nhà nước	Thông tin QL về tư vấn B1 chính	Thông tin QL về Thuế	Thông tin QL về Hải Quan	Thông tin Thanh Tra	Thông tin QL về hoạt động nội ngành	Các chỉ tiêu GFS của IMF	Các chỉ tiêu thống kê Tài chính	Dữ liệu trao đổi với các bộ, ban, ngành, địa phương	Dữ liệu mở cho doanh nghiệp, công dân, hiệp hội, Cơ quan tài chính và tổ chức quốc tế	<p>Data Marts cho người sử dụng nội bộ Bộ Tài chính</p> <p>Thông tin nguồn ban đầu cho mỗi đơn vị trong các nhóm nghiệp vụ trong mô hình Kiến trúc Chính phủ điện tử ngành Tài chính, đáp ứng nhu cầu thông tin cho các đơn vị trong Bộ Tài chính. Các chỉ tiêu thống kê của Bộ Tài chính và IMF có thể được dùng cho cả người sử dụng bên trong và bên ngoài Bộ Tài chính.</p> <p>Data Marts cho người sử dụng bên ngoài Bộ Tài chính</p> <p>Data Marts cho người sử dụng bên ngoài Bộ Tài chính bao gồm cán bộ, lãnh đạo các bộ, ngành, cơ quan trung ương, và cơ quan liên quan thuộc cấp tỉnh. Thông tin nguồn sẽ được lọc và chọn cẩn thận từ Data Hub và cung cấp theo phân quyền và ủy quyền cho người dùng bên ngoài, đảm bảo sự cân bằng giữa các nguyên tắc dữ liệu mở và an toàn thông tin.</p>
Thông tin Tài chính nhà nước	Thông tin QL về tư vấn B1 chính										
Thông tin QL về Thuế	Thông tin QL về Hải Quan										
Thông tin Thanh Tra	Thông tin QL về hoạt động nội ngành										
Các chỉ tiêu GFS của IMF	Các chỉ tiêu thống kê Tài chính										
Dữ liệu trao đổi với các bộ, ban, ngành, địa phương	Dữ liệu mở cho doanh nghiệp, công dân, hiệp hội, Cơ quan tài chính và tổ chức quốc tế										

Data Marts cho người sử dụng nội bộ

Data Marts	Các đơn vị sử dụng					
Thông tin Tài chính nhà nước	Vụ Đầu tư Cục Quản lý công an	Vụ Ngân sách nhà nước Cục Quản lý giá	Vụ Tài chính HCSN Cục Quản lý nợ và Quản lý DN	Vụ Tổ chức QP, AN & DLH Khoa học Nhà nước	Cục Tài chính doanh nghiệp Tổng cục Du lịch	Cục Quản lý giá và KTCT Các đơn vị khác có liên quan
Thông tin QL và thi hành pháp luật	Vụ Tổ chức các NH & TCTC	Cục Quản lý giám sát DL	Lý ban Chứng khoán NN	Các đơn vị khác có liên quan		
Thông tin QL về Thuế	Vụ Chính sách Thuế	Vụ Ngân sách nhà nước	Tổng cục Thuế	Khoa học Nhà nước	Tổng cục Hải quan	Các đơn vị khác có liên quan
Thông tin QL về Hài QNM	Vụ Ngân sách nhà nước	Khoa học Nhà nước	Tổng cục Hải quan	Tổng cục Thuế	Các đơn vị khác có liên quan	
Thông tin Thanh tra	Thanh tra Bộ Tài chính	Các đơn vị khác có liên quan				
Các dữ liệu OPS của IMF	Vụ Ngân sách nhà nước	Khoa học Nhà nước	Các đơn vị khác có liên quan			
Các dữ liệu thống kê Tài chính	Cục Im học và Thống kê tài chính	Các đơn vị khác có liên quan				
Thông tin QL về hoạt động ngân hàng	Văn phòng Bộ Tài chính Viện QL & CS tài chính	Vụ Hợp tác quốc tế Cục Kế hoạch - Tài chính	Vụ Pháp chế Cục Tin học và Thống kê tài chính	Vụ Thi đua khen thưởng Các đơn vị khác có liên quan	Vụ Tổ chức cán bộ	

3.5.2.5. Lớp phân tích và Báo cáo thông minh

Lớp phân tích dữ liệu và Báo cáo thông minh cung cấp các công cụ phần mềm để khai thác và phân tích dữ liệu lưu trữ trong Cơ sở dữ liệu quốc gia về Tài chính bao gồm các phân tích nghiệp vụ thông minh (Business Intelligence), biểu diễn trực quan (Visualization), phân tích dữ liệu nâng cao (Advanced Analytics), dịch vụ tự báo cáo và trí tuệ nhân tạo (Artificial Intelligence - AI) với các công cụ phân tích phổ biến như sau:

Công cụ phân tích	Mô tả
Nền tảng BI (Business Intelligence Platform)	Nền tảng BI (Business Intelligence) là nền tảng biến dữ liệu thành thông tin Hỗ trợ ra quyết định thông qua việc biểu đạt các thông tin này một cách trực quan, được áp dụng cho toàn bộ Data Marts trong Cơ sở dữ liệu quốc gia về Tài chính.
Báo cáo phân tích (Analytical reporting)	Là các báo cáo bao gồm bảng số liệu và bản phân tích số liệu dựa trên các chiều phân tích (dimension) được xây dựng trong Data Marts. Các báo cáo phân tích này là sản phẩm chính trong quá trình sử dụng Cơ sở dữ liệu quốc gia về Tài chính, thường xuyên được sử dụng trong tất cả các nghiệp vụ, thí dụ cho việc cải thiện Trải nghiệm của người dùng (nâng cao sự hài lòng khi sử dụng các dịch vụ công), hay là cơ sở để cung cấp thông tin thông qua các Dịch vụ thông tin.
Trực quan hóa dữ liệu	Trình bày thông tin được tổng hợp từ dữ liệu một

Công cụ phân tích	Mô tả
(Data visualization)	cách trực quan hóa bằng bảng và biểu đồ.
Dịch vụ tự báo cáo (Self-service reporting)	Khả năng cho phép người dùng cuối tạo ra báo cáo của riêng họ từ Data Marts, dựa trên các dữ liệu và các chiều phân tích có sẵn trong các Data Marts. Đây là một trong những cấu phần rất quan trọng để cung cấp các Dịch vụ thông tin.
Phân tích Di động (Mobile analytics)	Khả năng truy cập vào các công cụ thực hiện phân tích dữ liệu trên thiết bị di động.
Công cụ tính toán (Calculation engines)	Thuật toán được phát triển để tạo ra dữ liệu đòi hỏi phải có những mô hình tính toán đặc thù, không thể xử lý bằng các công cụ thu nhập và hài hòa dữ liệu thông thường.
Phân tích Mô tả (Descriptive analytics)	Phân tích dữ liệu quá khứ tổng hợp và khái quát các dữ liệu trong quá khứ, qua đó thu thập được các thông tin hữu ích trả lời câu hỏi “Điều gì đã xảy ra”. Đây thường là giai đoạn đầu tiên trong các hoạt động phân tích dữ liệu, đồng thời là một trong các định hướng chính sử dụng dữ liệu trong các công tác Quản lý rủi ro, Phát hiện gian lận.
Phân tích Dự báo (Predictive analytics)	Phân tích Dự báo sử dụng những mô hình phân tích được xây dựng dựa trên việc tập hợp và phân tích một lượng dữ liệu lớn trong quá khứ để tìm ra các khuôn mẫu và mô phỏng những thông tin trong tương lai, trả lời cho câu hỏi “Điều gì có thể xảy ra?”. Đây là giai đoạn phát triển thứ hai trong phân tích dữ liệu, sử dụng rất nhiều các kết quả của giai đoạn Phân tích Mô tả, đồng thời là công cụ hỗ trợ đắc lực cho công tác Lập kế hoạch và dự báo.
Phân tích đề xuất (Prescriptive analytics)	Phân tích đề xuất là giai đoạn phát triển thứ ba của các hoạt động phân tích dữ liệu. Dựa trên thông tin thu thập được thông qua việc mô tả quá khứ, dự báo tương lai, các kỹ thuật phân tích đề xuất chỉ ra hành động tốt nhất để trả lời cho câu hỏi “Nên làm gì?”, “Đâu là khả năng tốt nhất có thể xảy ra”. Nhiều mô hình nghiệp vụ mới đòi hỏi phải có năng lực này trong việc tự động hóa các quyết định nghiệp vụ, nâng cao năng suất và tính chính xác, minh bạch

Công cụ phân tích	Mô tả
	trong quá trình ra quyết định.
Phân tích chẩn đoán, khai phá dữ liệu và mối tương quan (Diagnostic analytics, Data mining and correlation)	Giúp phân tích quyết định tại sao điều gì đó xảy ra, bằng việc khai thác dữ liệu và phân tích mối tương quan với dữ liệu quá khứ. Đây là các hình thái khác nhau của Phân tích Mô tả và Phân tích Dự báo.
Trí tuệ nhân tạo (Artificial Intelligence - AI); học máy (Machine Learning).	Các kỹ thuật phân tích tối ưu dựa trên các kỹ thuật phân tích để ứng dụng trong phân tích các rủi ro có thể xảy ra trong hoạt động nghiệp vụ hoặc rủi ro hệ thống. Phân tích để phát hiện các gian lận ví dụ gian lận thuế, gian lận kê khai hải quan. Phân tích này có thể được tự động hóa bằng ứng dụng trí tuệ nhân tạo, học máy.
Các ứng dụng khác	Công cụ phân tích thay đổi thường xuyên để đáp ứng các nhu cầu phân tích theo bối cảnh từng thời điểm. Do đó các ứng dụng phân tích mới có thể được phát triển trong quá trình triển khai xây dựng Cơ sở dữ liệu quốc gia về Tài chính để đáp ứng nhu cầu người sử dụng.

3.5.2.6. Lớp Quản lý phân phối dữ liệu

Lớp phân phối dữ liệu thực hiện quản lý các dịch vụ và phân phối dữ liệu trên các kênh kết nối, truy cập tới công cụ báo cáo và phân tích dữ liệu bao gồm việc cung cấp các dữ liệu cho các cơ quan, đơn vị trong ngành Tài chính, các đơn vị ngoài ngành Tài chính, các địa phương, người dân và doanh nghiệp theo mô hình dữ liệu mở. Lớp Quản lý phân phối dữ liệu bao gồm cả các nội dung quản lý người dùng, quản lý truy cập, phổ biến, chia sẻ dữ liệu, dịch vụ.

Cấu phần	Mô tả
Phân phối dữ liệu:	
Chính phủ Điện tử/Chính phủ số	Chính phủ đang triển khai nền tảng Chính phủ điện tử/ Chính phủ số cho các Bộ, ngành và địa phương. Cơ sở hạ tầng hiện tại này sẽ được sử dụng để phổ biến dữ liệu và dịch vụ Cơ sở dữ liệu quốc gia về Tài chính cho người dùng theo đúng mô hình Khung kiến trúc Chính phủ điện tử Việt Nam và Kiến trúc Chính phủ điện tử ngành Tài chính.

Cấu phần	Mô tả
Công thông tin Bộ Tài chính	Công thông tin điện tử Bộ Tài chính được vận hành, sử dụng.
Nền tảng dịch vụ dữ liệu	Cơ sở dữ liệu quốc gia về Tài chính sẽ được phổ biến dưới dạng các dịch vụ dữ liệu (API, web service, micro-service...) trên một nền tảng chia sẻ dữ liệu, trao đổi thông tin. Đây là nền tảng quan trọng cho phép các dữ liệu đã được làm giàu, chuẩn hóa cũng như các thông tin đã được chiết suất từ Cơ sở dữ liệu quốc gia về Tài chính được cung cấp lại theo phương thức tích hợp với các hệ thống công nghệ thông tin khác của ngành Tài chính cũng như các đơn vị, tổ chức ngoài ngành Tài chính.
Các kênh khác	Hệ thống sẽ sử dụng cơ sở hạ tầng hiện có của công thông tin điện tử của các đơn vị trong ngành Tài chính và trong mô hình Kiến trúc Chính phủ điện tử ngành Tài chính trong tương lai, một công thông tin điện tử thống nhất sẽ được phát triển để phổ biến dữ liệu và dịch vụ của Bộ Tài chính.
Nhận diện tài khoản và Quản lý truy cập:	
Nhận diện tài khoản	Nhóm người dùng trong ngành Tài chính tại trung ương và địa phương; Nhóm người dùng từ các cơ quan đơn vị ngoài ngành Tài chính và Nhóm người dùng doanh nghiệp và công dân. Hồ sơ người dùng trong mỗi nhóm này sẽ được quản lý bằng cơ sở hạ tầng ngành Tài chính hiện có và Kiến trúc Chính phủ điện tử ngành Tài chính trong tương lai.
Quản lý truy cập	Hệ thống thực hiện quản lý truy cập dựa trên hồ sơ quản lý người dùng, quyền truy cập vào dữ liệu và dịch vụ thông qua việc sử dụng cơ sở hạ tầng hiện có của ngành Tài chính và Kiến trúc Chính phủ điện tử ngành Tài chính trong tương lai.

3.5.2.7. Lớp Quản lý phân cấp và dữ liệu tham chiếu

Lớp Quản lý phân cấp và dữ liệu tham chiếu nhằm duy trì dữ liệu tham chiếu và phân cấp cho báo cáo và phân tích. Lớp Quản lý phân cấp và dữ liệu tham chiếu chính được xây dựng trên nền tảng tiếp cận về nghiệp vụ. Quy trình quản trị dữ liệu được thực hiện theo quá trình mô hình hóa, mô tả và quản lý dữ liệu bắt nguồn từ bên trong và bên ngoài của Bộ Tài chính. Quy trình này cho phép nâng cao năng lực quản trị, vận hành, nâng cao tính minh bạch và khả năng đánh giá tình hình, hỗ trợ ra quyết định của Bộ Tài chính. Mô hình quản

trị dữ liệu tạo ra sự đồng nhất trong tổ chức thông qua việc chuẩn hóa và cung cấp chuẩn quản trị dữ liệu, mở rộng các siêu dữ liệu (Meta-data) về dữ liệu cho phép dễ dàng tìm kiếm thông tin cần thiết, nâng cao tiêu chuẩn về chất lượng dữ liệu và sử dụng dữ liệu theo một chiến lược quản trị tổng thể bao gồm các nội dung chính sau:

- (i) Quản trị siêu dữ liệu (Meta - data);
- (ii) Quản trị dữ liệu chủ (Master - data);
- (iii) Quản trị chất lượng dữ liệu;
- (iv) Quản trị vòng đời dữ liệu;
- (v) Quản trị quyền truy cập và bảo mật dữ liệu.

Cấu phần	Mô tả
Công cụ phân tích dữ liệu nguồn	Còn được gọi là công cụ quản lý hồ sơ dữ liệu, cho phép phân tích dữ liệu tài chính công hiện tại và các nguồn dữ liệu mới tiềm năng để xác định nội dung của nó. Công cụ sẽ phân tích nội dung và vấn đề chất lượng, tính liên tục của dữ liệu.
Công cụ kiểm chứng chất lượng dữ liệu	<p>1) Chất lượng dữ liệu bao gồm các tiêu chuẩn và quy trình về chất lượng dữ liệu tài chính công và cách thức giám sát, làm sạch và làm giàu.</p> <p>2) Đối với dữ liệu trong tất cả các cơ sở dữ liệu và kho dữ liệu của Bộ Tài chính, cần xác định rõ các quy tắc chất lượng dữ liệu.</p>
Công cụ quản lý siêu dữ liệu (meta data)	<p>Quản lý siêu dữ liệu bao gồm duy trì thông tin về tất cả dữ liệu như mô tả, lịch sử, cách sử dụng, mối quan hệ và quyền sở hữu. Có ba loại siêu dữ liệu riêng biệt trong dữ liệu tài chính:</p> <p>1) Siêu dữ liệu nghiệp vụ là các dữ liệu định nghĩa chức năng của các yếu tố và thực thể dữ liệu tài chính và các mối quan hệ của chúng.</p> <p>2) Siêu dữ liệu kỹ thuật là các dữ liệu hỗ trợ triển khai các định nghĩa dữ liệu tài chính trong các hệ thống cơ sở dữ liệu và các quy tắc được áp dụng trong việc chuyển dữ liệu từ hệ thống này sang hệ thống khác.</p> <p>3) Siêu dữ liệu quy trình là các bản ghi về việc tạo và di chuyển dữ liệu trong kiến trúc dữ liệu của Bộ Tài chính.</p>
Công cụ đánh giá chất lượng siêu	1) Chất lượng dữ liệu bao gồm các tiêu chuẩn và quy trình về chất lượng dữ liệu, với cách thức theo dõi, làm

Cấu phần	Mô tả
dữ liệu	<p>sạch và làm giàu.</p> <p>2) Tất cả các cơ sở dữ liệu và kho dữ liệu phải xác định và áp dụng siêu dữ liệu là bước đầu tiên trong quy trình quản trị dữ liệu.</p> <p>3) Các công cụ đánh giá chất lượng dữ liệu sẽ liên tục theo dõi việc triển khai thực hiện siêu dữ liệu của ngành Tài chính.</p>

3.5.2.8. Lớp Quản trị dữ liệu (Data Governance)

Lớp Quản trị dữ liệu bao gồm các cấu phần dưới đây, nhằm duy trì các quy định về chất lượng dữ liệu, từ điển dữ liệu, thuật ngữ chuyên ngành, cũng như các quy trình quản trị và quản lý dữ liệu.

Cấu phần	Định nghĩa	Mô tả
Mô hình hoạt động	Mục tiêu	Các mục tiêu về quản trị dữ liệu cần phù hợp với các mục tiêu quản lý của Bộ Tài chính và được sử dụng để đo lường các chỉ số hoạt động chính (KPI) của Cơ sở dữ liệu quốc gia về Tài chính. Các chương trình về quản trị dữ liệu đòi hỏi rất nhiều nỗ lực để sửa đổi, cải tiến các quy trình nghiệp vụ then chốt bởi vì mỗi quy trình sẽ vừa sử dụng vừa cung cấp dữ liệu cho các quy trình khác. Do vậy, các hướng dẫn chính sách cần chỉ rõ các ràng buộc với quản trị dữ liệu.
	Người ra quyết định	Các bên liên quan của Bộ Tài chính tham gia vào các quyết định về dữ liệu và cách thức quản lý nó. Các quyết định cần phản ánh nhu cầu dữ liệu của từng đơn vị nghiệp vụ cũng như của cả Bộ Tài chính.
	Quyền quyết định	<p>Phương pháp ma trận RACI được sử dụng để phân quyền và nghĩa vụ:</p> <p>R = Chịu trách nhiệm triển khai (thực hiện công việc);</p> <p>A = Chịu trách nhiệm quản lý, phê duyệt (đảm bảo công việc được thực thi, phê duyệt);</p> <p>C = Được tham vấn (cung cấp đầu vào);</p> <p>I = Được thông báo.</p>

Cấu phần	Định nghĩa	Mô tả
Con người	Các bên liên quan	Các bên liên quan bao gồm các đơn vị quản lý nghiệp vụ và công nghệ thông tin có liên quan trực tiếp đến Cơ sở dữ liệu quốc gia về Tài chính. Do đó, đây là những người đóng góp nhiều nhất vào sự thành công của hệ thống, cung cấp thông tin phản hồi cho hội đồng quản trị dữ liệu và được cập nhật thường xuyên về quá trình quản trị Cơ sở dữ liệu quốc gia về Tài chính.
Quy trình	Đo lường	Việc đo lường cho phép Bộ Tài chính duy trì kiểm soát các quy trình quản trị dữ liệu. Đo lường cũng cho thấy hiệu quả của chương trình cho cả người dùng và quản trị.
	Truyền thông	Công tác truyền thông một cách đầy đủ, ngắn gọn ở tất cả các cấp trong Bộ Tài chính góp phần rất quan trọng đối với sự thành công của chương trình quản trị dữ liệu.
Tiêu chuẩn	Nguyên tắc chỉ đạo	<p>1) Dữ liệu sẽ được quản lý như một tài sản chung để tối đa hóa quy trình nghiệp vụ và giảm thiểu rủi ro.</p> <p>2) Các chính sách và quyết định về quản trị dữ liệu sẽ được truyền thông rõ ràng và minh bạch.</p> <p>3) Quy mô của chương trình quản trị dữ liệu sẽ dựa trên quy mô của đơn vị nghiệp vụ.</p>

4. Kiến trúc Ứng dụng

4.1 Nguyên tắc Ứng dụng

Các nguyên tắc thiết kế cần tuân thủ khi xây dựng các ứng dụng bao gồm các nguyên tắc sau:

Nguyên tắc 11. Tính độc lập về công nghệ

Ứng dụng không được phụ thuộc vào các nền tảng công nghệ cụ thể để bảo đảm chúng có thể hoạt động trên các nền tảng công nghệ khác nhau. Mục đích của nguyên tắc này là để bảo đảm rằng phần mềm không phụ thuộc vào bất kỳ phần cứng hoặc một hệ điều hành cụ thể nào.

Nguyên tắc 12. Các ứng dụng dễ sử dụng

Hệ thống, phần mềm CNTT cần phải thân thiện, dễ sử dụng và có cấu trúc giữa các hệ thống tương đồng với nhau, để người dùng khi thao tác ở các

hệ thống khác nhau không phải thay đổi thói quen sử dụng, điều này làm tăng tính dễ dàng, hứng thú khi sử dụng hệ thống.

Nguyên tắc 13. Khả năng tái sử dụng và đơn giản

Kiến trúc CPĐT được xây dựng trên cơ sở các mô-đun ghép nối, có thể tái sử dụng, các mô-đun này ít phụ thuộc lẫn nhau để triển khai các dịch vụ. Kiến trúc hệ thống càng đơn giản càng tốt cho việc đáp ứng tất cả các nghiệp vụ và các yêu cầu của tổ chức. Bất cứ khi nào được yêu cầu, hệ thống phải đưa ra được giải pháp xử lý được xây dựng dựa trên kiến trúc đã thống nhất.

Nguyên tắc 14. Khả năng thích ứng và linh hoạt

Các hệ thống CNTT được xây dựng nhằm phục vụ các nghiệp vụ trong công tác quản lý Nhà nước. Do đó khi xây dựng chúng ta cần nghiên cứu tổng thể về các hệ thống CNTT để có thể dễ dàng linh hoạt thay đổi khi nghiệp vụ thay đổi nhằm đáp ứng tốt nhất nhu cầu quản lý và thay đổi trong nghiệp vụ phát sinh.

Nguyên tắc 15. Các ứng dụng ít bị phụ thuộc lẫn nhau

Các ứng dụng ít bị phụ thuộc lẫn nhau để ít bị ảnh hưởng khi có những thay đổi nghiệp vụ. Điều này có nghĩa là các dịch vụ (ví dụ các giao diện lập trình API) được hình thành không nhằm vào một bên sử dụng dịch vụ (service consumer) cụ thể nào.

4.2 Sơ đồ ứng dụng tổng thể

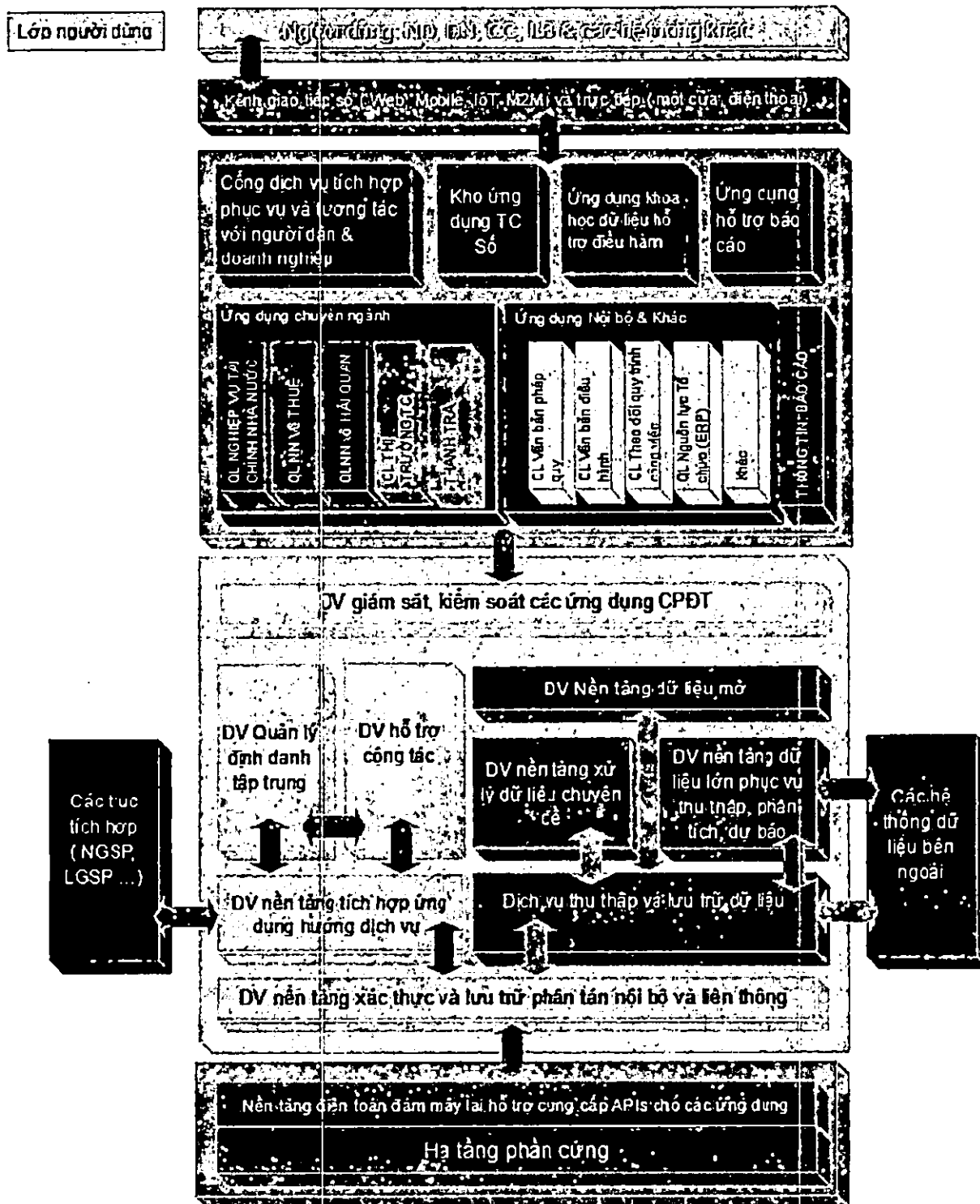

Hình 22: Mô hình Kiến trúc ứng dụng của ngành Tài chính

Theo mô hình kiến trúc này, các ứng dụng thuộc lớp ứng dụng sẽ sử dụng các dịch vụ thuộc lớp nền tảng tích hợp khi cần. Ví dụ như khi một ứng dụng thuộc lớp ứng dụng cần tích hợp với một ứng dụng bên ngoài, hay cần sử dụng dịch vụ xác thực và định danh, ...

Các thành phần thuộc lớp nền tảng tích hợp sẽ cung cấp dịch vụ cho các ứng dụng ở lớp trên bằng cách đưa ra các dịch vụ (service).

Các phần tiếp sau đây sẽ mô tả một cách cơ bản ý nghĩa, chức năng, thành phần của từng lớp.

nào cần được cung cấp cho người dùng đó, và đồng thời giúp hệ thống kiểm soát được giới hạn truy nhập và khai thác hệ thống của người dùng đó.

Đối với mỗi người dùng (sở hữu một tài khoản điện tử được đăng ký), sau khi đăng nhập thành công vào hệ thống, anh ta sẽ được cung cấp một giao diện Không gian làm việc bao gồm các thông tin và chức năng hệ thống được phép truy nhập đối với người dùng đó.

Người dùng sử dụng các chức năng của hệ thống thông qua giao diện tương tác giữa người dùng và hệ thống. Thông qua giao diện tương tác này, hệ thống sẽ hiển thị các thông tin liên quan cho người dùng, và thu nhận các thông tin cần thiết (cho việc xử lý của hệ thống) từ người dùng. Giao diện tương tác người dùng của hệ thống được thiết kế là một cổng thông tin (portal), giúp mang lại sự thuận tiện và hiệu quả cho người dùng trong việc khai thác các chức năng và dịch vụ của hệ thống.

Tất cả các người dùng đều sử dụng cùng một giao diện tương tác với hệ thống, nhưng nội dung của giao diện này (các thông tin, các dịch vụ, các chức năng, các công cụ) có thể khác nhau. Tùy thuộc vào vai trò và quyền hạn được xác định cho mỗi tài khoản người dùng, thì người dùng sau khi đăng nhập hệ thống thành công sẽ được cung cấp giao diện tương tác với hệ thống bao gồm các thông tin, các dịch vụ, các chức năng và các công cụ phù hợp với vai trò và quyền hạn của người dùng.

Đối với nội dung (các thông tin, các dịch vụ, các chức năng, các công cụ) của giao diện tương tác với hệ thống, người dùng có thể thay đổi nội dung của giao diện này cho phù hợp với thói quen và sở thích sử dụng của cá nhân. Đây chính là tính năng tùy biến mà hệ thống hỗ trợ cho các người dùng. Lấy ví dụ, sử dụng tính năng tùy biến này, người dùng có thể bật/tắt hiển thị các chức năng mà anh ta muốn/không muốn sử dụng, hoặc người dùng có thể thay đổi bố trí (layout) của các thông tin hiển thị trong giao diện, ...

4.3 Sơ đồ giao diện ứng dụng

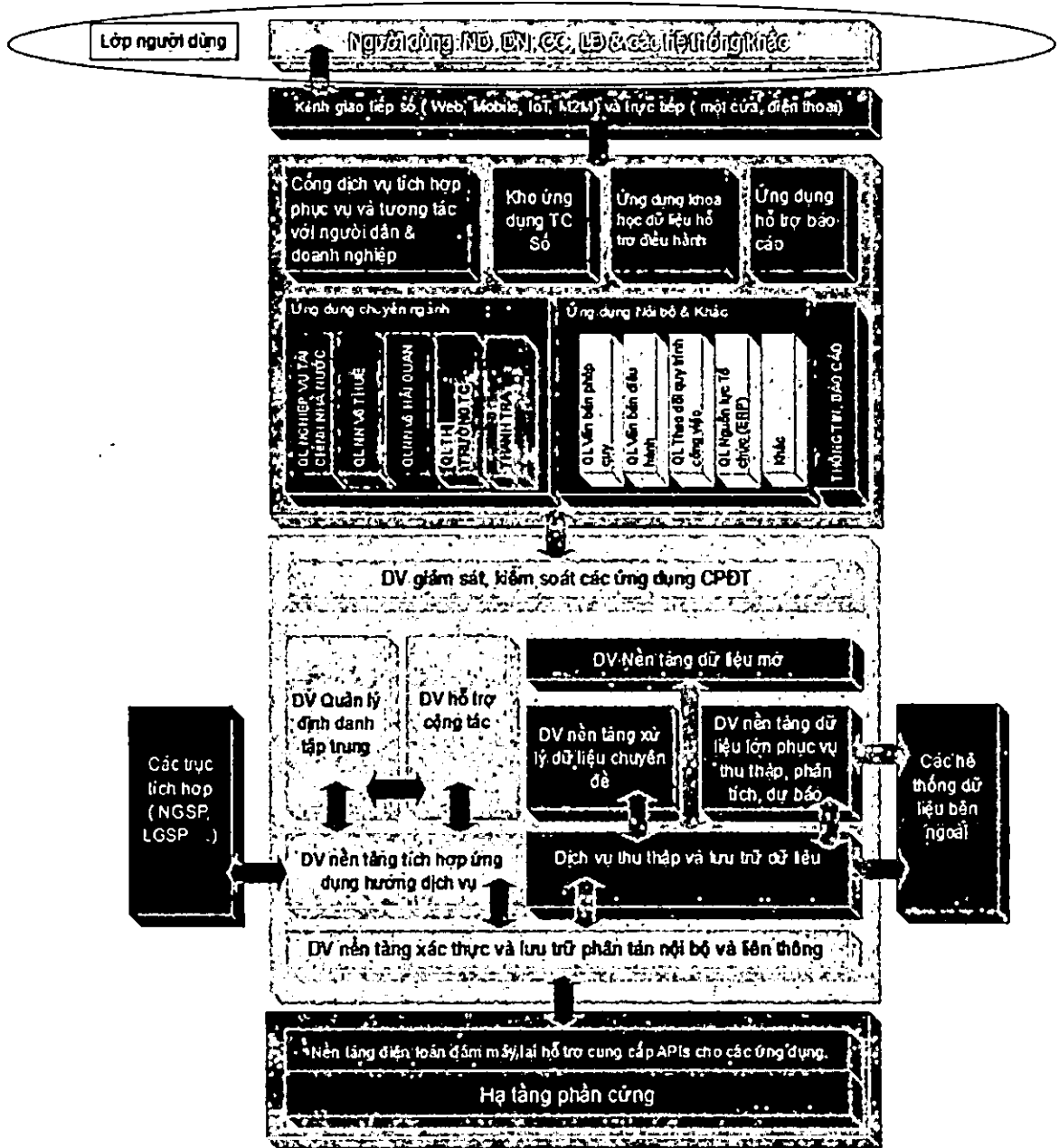

Hình 24: Sơ đồ giao diện ứng dụng

Lớp kiến trúc này biểu diễn những người sử dụng hệ thống. Những người sử dụng hệ thống được phân chia thành 2 nhóm: các khách hàng, và các người dùng nội bộ (công chức, viên chức).

Nhóm người dùng khách hàng bao gồm các công dân, các doanh nghiệp, các tổ chức chính phủ và các tổ chức xã hội khác, có nhu cầu sử dụng (khai thác) các dịch vụ hành chính công trực tuyến được cung cấp bởi các hệ thống. Nhóm người dùng nội bộ bao gồm các cán bộ xử lý, các cán bộ quản lý, các lãnh đạo và các người quản trị hệ thống.

Mỗi người dùng khi đăng ký tài khoản điện tử với hệ thống sẽ được gắn với một loại đối tượng sử dụng thích hợp với vai trò và mục đích sử dụng hệ thống của anh ta. Thông tin về loại đối tượng sử dụng của một tài khoản điện tử giúp hệ thống xác định được chính xác những thông tin và chức năng hệ thống

nào cần được cung cấp cho người dùng đó, và đồng thời giúp hệ thống kiểm soát được giới hạn truy nhập và khai thác hệ thống của người dùng đó.

Đối với mỗi người dùng (sở hữu một tài khoản điện tử được đăng ký), sau khi đăng nhập thành công vào hệ thống, anh ta sẽ được cung cấp một giao diện Không gian làm việc bao gồm các thông tin và chức năng hệ thống được phép truy nhập đối với người dùng đó.

Người dùng sử dụng các chức năng của hệ thống thông qua giao diện tương tác giữa người dùng và hệ thống. Thông qua giao diện tương tác này, hệ thống sẽ hiển thị các thông tin liên quan cho người dùng, và thu nhận các thông tin cần thiết (cho việc xử lý của hệ thống) từ người dùng. Giao diện tương tác người dùng của hệ thống được thiết kế là một cổng thông tin (portal), giúp mang lại sự thuận tiện và hiệu quả cho người dùng trong việc khai thác các chức năng và dịch vụ của hệ thống.

Tất cả các người dùng đều sử dụng cùng một giao diện tương tác với hệ thống, nhưng nội dung của giao diện này (các thông tin, các dịch vụ, các chức năng, các công cụ) có thể khác nhau. Tùy thuộc vào vai trò và quyền hạn được xác định cho mỗi tài khoản người dùng, thì người dùng sau khi đăng nhập hệ thống thành công sẽ được cung cấp giao diện tương tác với hệ thống bao gồm các thông tin, các dịch vụ, các chức năng và các công cụ phù hợp với vai trò và quyền hạn của người dùng.

Đối với nội dung (các thông tin, các dịch vụ, các chức năng, các công cụ) của giao diện tương tác với hệ thống, người dùng có thể thay đổi nội dung của giao diện này cho phù hợp với thói quen và sở thích sử dụng của cá nhân. Đây chính là tính năng tùy biến mà hệ thống hỗ trợ cho các người dùng. Lấy ví dụ, sử dụng tính năng tùy biến này, người dùng có thể bật/tắt hiển thị các chức năng mà anh ta muốn/không muốn sử dụng, hoặc người dùng có thể thay đổi bố trí (layout) của các thông tin hiển thị trong giao diện, ...

4.4 Sơ đồ giao tiếp ứng dụng

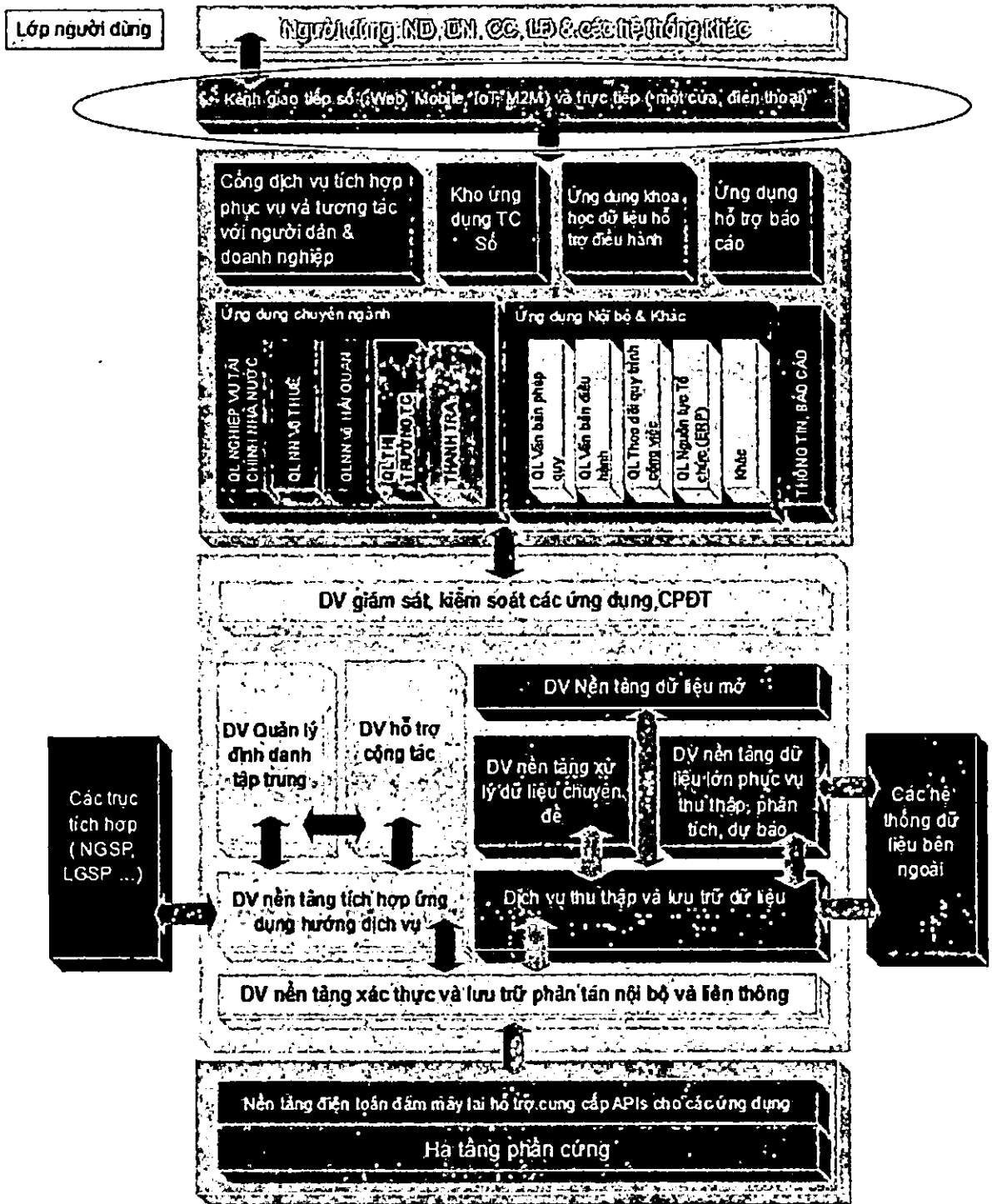

Hình 25: Lớp kênh giao tiếp số

Người dùng giao tiếp với hệ thống thông qua các kênh (các phương thức) mà hệ thống trao đổi thông tin với người sử dụng. Thông thường, người dùng sử dụng một trình duyệt web và một đường kết nối Internet để tương tác với hệ thống. Thông thường, các giao diện và tương tác với người dùng của hệ thống được thiết kế để tối ưu cho việc hiển thị và hoạt động trên các trình duyệt web, và dành cho người dùng sử dụng các máy trạm có khả năng mạnh về kích thước màn hình hiển thị và phương thức nhập liệu (bàn phím, chuột), bao gồm các máy tính để bàn và các máy tính xách tay.

Trong thời đại di động hiện nay, hệ thống sẽ cần cung cấp thêm kênh trao đổi thông tin dành cho các người sử dụng di động. Môi trường sử dụng di động sẽ có những đặc điểm khác biệt quan trọng so với môi trường sử dụng máy trạm, đặc biệt đối với: kích thước màn hình của các thiết bị di động, các phương thức nhập liệu, tốc độ và tính không ổn định của kết nối Internet di động, và đặc điểm sử dụng của người dùng di động. Tất cả những đặc điểm quan trọng này của môi trường sử dụng di động sẽ cần phải được tính đến khi xây dựng kênh trao đổi thông tin dành cho người dùng di động.

Tầng này cũng thể hiện những giao tiếp trực tiếp (thông qua con người) như một cửa, điện thoại.

4.5 Ma trận quan hệ ứng dụng - ứng dụng

Để hình dung mô hình tích hợp ứng dụng nhằm thiết kế các cách thức tích hợp ứng dụng ta sử dụng bảng sau để miêu tả danh mục các tích hợp ứng dụng logic hiện tại:

4.6 Sơ đồ tích hợp ứng dụng

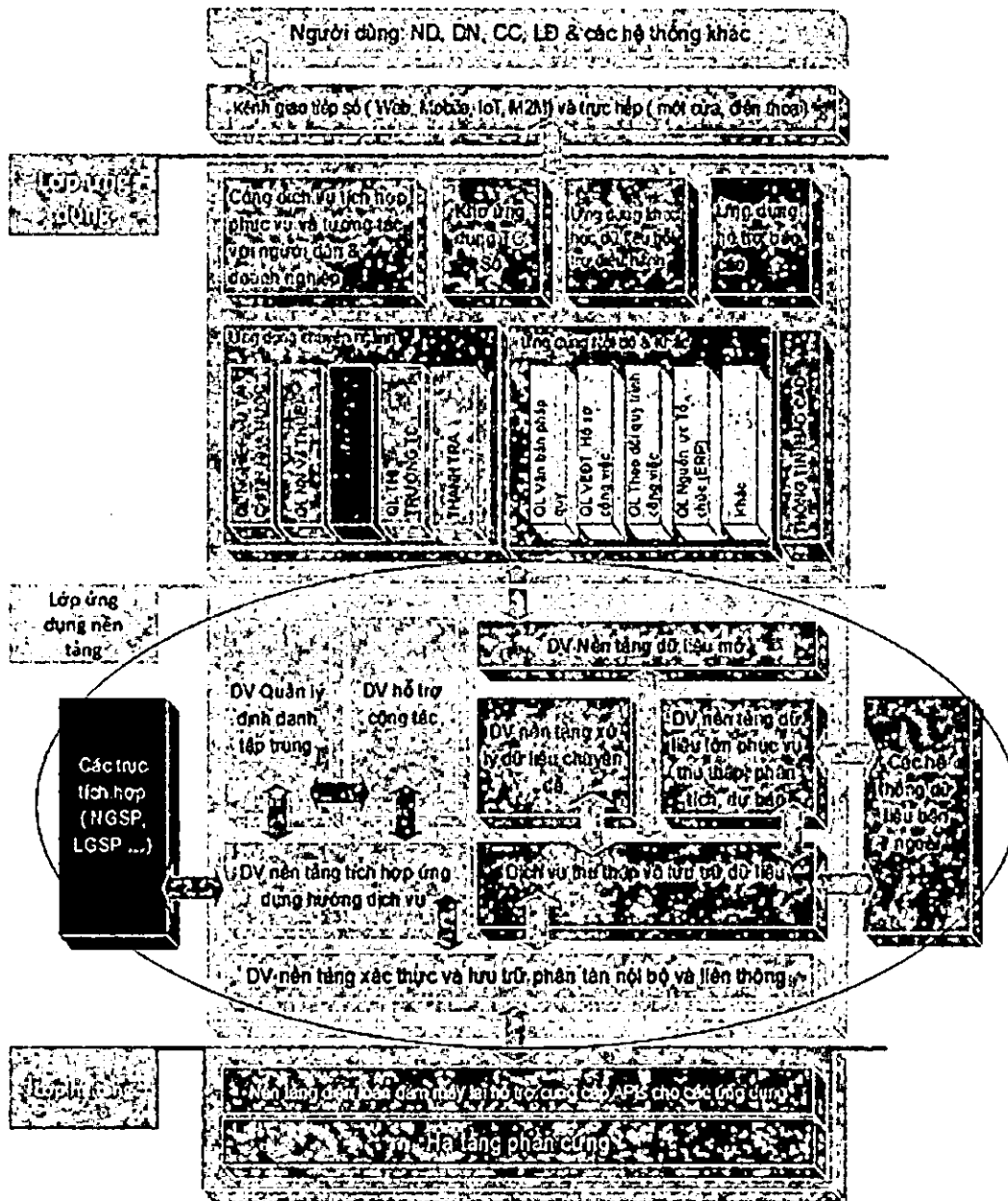

Hình 26: Lớp nền tảng tích hợp

Lớp dịch vụ nền tảng cung cấp các dịch vụ dùng chung cho lớp ứng dụng, giúp việc phát triển các ứng dụng một cách hiệu quả. Hơn nữa, chúng cung cấp các chức năng xử lý, lưu trữ, tích hợp giữa các hệ thống trong ngành.

Các thành phần trong lớp này được xây dựng theo hướng tiếp cận SOA, ở đó các thành phần chính của kiến trúc được tổ chức dưới dạng các thành phần dịch vụ hỗ trợ triển khai các dịch vụ liên quan.

Các dịch vụ/thành phần trong lớp nền tảng:

- Dịch vụ nền tảng xác thực và lưu trữ phân tán nội bộ và liên thông;
- Dịch vụ nền tảng tích hợp hướng dịch vụ;
- Dịch vụ thu thập và lưu trữ dữ liệu
- Dịch vụ quản lý danh sách tập trung;

- Dịch vụ hỗ trợ cộng tác;
- Dịch vụ nền tảng xử lý dữ liệu chuyên đề
- Dịch vụ nền tảng dữ liệu lớn phục vụ thu thập, phân tích, dự báo;
- Dịch vụ nền tảng dữ liệu mở.

Các thành phần thuộc lớp nền tảng tích hợp sẽ cung cấp dịch vụ cho các ứng dụng ở lớp trên bằng cách đưa ra các dịch vụ. Các dịch vụ thuộc lớp này bao gồm dịch vụ quản lý định danh, dịch vụ trực tích hợp, dịch vụ dữ liệu, ...

Các thành phần thuộc lớp này thông thường

4.9 Danh sách ứng dụng

TT	Loại Ứng dụng Logic	Mô tả	Sử dụng bởi	Mục đích sử dụng	Chức năng chính
1	Cổng thông tin điện tử	Cổng thông tin điện tử Bộ Tài chính thực hiện cung cấp các nội dung cho công dân, doanh nghiệp, các tổ chức các thông tin liên quan đến lĩnh vực tài chính.	<u>Toàn quốc</u> - Người dân. - Doanh nghiệp. - Tổ chức. - Cán bộ	- Thông báo đăng tải tin tức liên quan đến ngành Tài chính. - Công bố các văn bản quy phạm pháp luật, biểu mẫu điện tử và các nghị định thông tư có liên quan. - Nơi hỏi đáp thắc mắc liên quan đến ngành Tài chính. - Tra cứu các thông tin, các số liệu tài chính trong cả nước.	- Văn bản pháp quy - Hỏi đáp chính sách. - Mẫu biểu điện tử - Tìm kiếm, truy vấn - Số liệu thống kê - Tin tức, thông báo - Các dịch vụ công trực tuyến
2	Dịch vụ công trực tuyến	Đây là cổng dịch vụ công trực tuyến cung cấp các dịch vụ công	- Người dân - Doanh nghiệp - Tổ chức	Cung cấp công cụ cho phép người làm thủ tục nộp các hồ	- Lĩnh vực Tài chính - Lĩnh vực Thuế - Lĩnh vực Chứng khoán - Lĩnh vực Dự trữ Nhà nước

TT	Loại Ứng dụng Logic	Mô tả	Sử dụng bởi	Mục đích sử	Chức năng chính
		theo các lĩnh vực liên quan đến ngành Tài chính với các mức độ khác nhau từ mức 2,3,4.		sơ trực tuyến và cán bộ có thẩm quyền xem xét xử lý cấp giấy phép có liên quan.	<ul style="list-style-type: none"> - Lĩnh vực Ngân quỹ (Kho bạc) - Lĩnh vực Hải quan
3	Nhóm ứng dụng quản lý về ngân sách	Nhóm ứng dụng về quản lý ngân sách nhà nước là các ứng dụng nhằm hỗ trợ quản lý tổng thể về ngân sách nhà nước bao gồm việc lập dự toán và các phương án điều chỉnh dự toán.	Cán bộ	Công cụ hỗ trợ tác nghiệp	<ul style="list-style-type: none"> - Quản lý tổng hợp về NSNN - Lập dự toán NSNN và phương án điều chỉnh dự toán NSNN - Tổ chức điều hành dự toán NSNN hàng năm - Tổ chức hướng dẫn, thẩm định, tổng hợp, lập quyết toán ngân sách
4	Nhóm ứng dụng quản lý về thuế, phí, lệ phí và thu khác	Nhóm ứng dụng quản lý thuế, phí, lệ phí và thu khác.	Cán bộ	Công cụ hỗ trợ tác nghiệp	<ul style="list-style-type: none"> - Quản lý tổng hợp về Thuế, phí, lệ phí và thu khác - Quản lý về các nghiệp vụ liên quan - Kiểm tra, giám sát

TT	Loại Ứng dụng Logic	Mô tả	Sử dụng bởi	Mục đích sử	Chức năng chính
5	Nhóm ứng dụng quản lý quỹ ngân sách, quỹ dự trữ tài chính và các quỹ tài chính khác của Nhà nước	Nhóm ứng dụng quản lý quỹ ngân sách, quỹ dự trữ tài chính Nhà nước và các quỹ tài chính khác của Nhà nước	Cán bộ	Công cụ hỗ trợ tác nghiệp	<ul style="list-style-type: none"> - Quản lý tổng hợp về quỹ ngân sách, quỹ dự trữ tài chính nhà nước và các quỹ tài chính khác của nhà nước - Quản lý về các nghiệp vụ liên quan - Kiểm tra, giám sát
6	Nhóm ứng dụng quản lý về dự trữ quốc gia	Nhóm ứng dụng quản lý về dự trữ quốc gia hỗ trợ quản lý tổng hợp về dự trữ quốc gia	Cán bộ	Công cụ hỗ trợ tác nghiệp	<ul style="list-style-type: none"> - Quản lý tổng hợp về dự trữ quốc gia - Quản lý khoa học và công nghệ bảo quản - Quản lý hàng dự trữ
7	Nhóm ứng dụng quản lý về Hải quan	Nhóm ứng dụng quản lý về Hải quan	Cán bộ	Công cụ hỗ trợ tác nghiệp	<ul style="list-style-type: none"> - Quản lý tổng hợp về hải quan - Quản lý rủi ro hải quan - Chống buôn lậu - Kiểm tra sau thông quan - Quản lý thuế xuất nhập khẩu

TT	Loại Ứng dụng Logic	Mô tả	Sử dụng bởi	Mục đích sử	Chức năng chính
8	Nhóm ứng dụng quản lý tài sản nhà nước	Nhóm ứng dụng quản lý tài sản nhà nước	Cán bộ	Công cụ hỗ trợ tác nghiệp	<ul style="list-style-type: none"> - Quản lý tổng hợp về tài sản nhà nước - Mua sắm, quản lý tài chính về tài sản nhà nước - Lưu giữ và xử lý tài sản nhà nước
9	Nhóm ứng dụng quản lý về giá	Nhóm ứng dụng quản lý về giá hỗ trợ về giá	Cán bộ	Công cụ hỗ trợ tác nghiệp	<ul style="list-style-type: none"> - Quản lý tổng hợp về giá - Bình ổn giá - Định giá và hiệp thương giá - Kê khai giá - Thẩm định giá
10	Nhóm ứng dụng quản lý kế toán, kiểm toán	Nhóm ứng dụng quản lý kế toán, kiểm toán	Cán bộ	Công cụ hỗ trợ tác nghiệp	<ul style="list-style-type: none"> - Quản lý tổng hợp về kế toán, kiểm toán - Quản lý việc hành nghề kế toán, kiểm toán - Quản lý việc thực thi các quy định về kế toán, kiểm toán
11	Nhóm ứng dụng quản lý về bảo hiểm	Nhóm ứng dụng quản lý về bảo hiểm	Cán bộ	Công cụ hỗ trợ tác nghiệp	<ul style="list-style-type: none"> - Quản lý tổng hợp về hoạt động bảo hiểm - Phát triển thị trường bảo hiểm - Quản lý, giám sát kinh doanh bảo hiểm

TT	Loại Ứng dụng Logic	Mô tả	Sử dụng bởi	Mục đích sử	Chức năng chính
12	Nhóm ứng dụng quản lý về công tác Thanh tra, khiếu nại, tố cáo	Nhóm ứng dụng quản lý về công tác Thanh tra, khiếu nại, tố cáo	Cán bộ	Công cụ hỗ trợ tác nghiệp	<ul style="list-style-type: none"> - Quản lý chung thanh tra, khiếu nại, tố cáo - Quản lý thanh tra, kiểm tra - Giải quyết khiếu nại, tố cáo - Phòng chống tham nhũng - Xử lý vi phạm hành chính
13	Nhóm ứng dụng quản lý vay nợ, trả nợ và viện trợ quốc tế	Nhóm ứng dụng quản lý vay nợ, trả nợ và viện trợ quốc tế	Cán bộ	Công cụ hỗ trợ tác nghiệp	<ul style="list-style-type: none"> - Quản lý tổng hợp về nợ công và nợ chính phủ - Quản lý vay, trả nợ công và nợ nước ngoài của quốc gia - Quản lý tài chính đối với các nguồn viện trợ quốc tế - Quản lý vốn viện trợ, cho vay và hợp tác của Chính phủ Việt Nam với nước ngoài

TT	Loại Ứng dụng Logic	Mô tả	Sử dụng bởi	Mục đích sử	Chức năng chính
14	Nhóm ứng dụng quản lý tài chính doanh nghiệp và quản lý vốn của nhà nước tại doanh nghiệp	Nhóm ứng dụng quản lý tài chính doanh nghiệp và quản lý vốn của nhà nước tại doanh nghiệp	Cán bộ	Công cụ hỗ trợ tác nghiệp	<ul style="list-style-type: none"> - Quản lý tổng hợp về tài chính doanh nghiệp và vốn của Nhà nước tại doanh nghiệp - Quản lý nhà nước về tài chính doanh nghiệp - Quản lý về chuyên đổi sở hữu, sắp xếp lại, cổ phần hóa doanh nghiệp nhà nước - Quản lý vốn của nhà nước tại doanh nghiệp - Quản lý nhà nước đối với nguồn hỗ trợ doanh nghiệp - Quản lý tài chính đầu tư trực tiếp nước ngoài vào Việt Nam và đầu tư trực tiếp của Việt Nam ra nước ngoài - Quản lý tài chính hợp tác xã và kinh tế tập thể

TT	Loại Ứng dụng Lôgic	Mô tả	Sử dụng bởi	Mục đích sử	Chức năng chính
15	Nhóm ứng dụng quản lý về tài chính các ngân hàng và tổ chức tài chính	Nhóm ứng dụng quản lý về tài chính các ngân hàng và tổ chức tài chính	Cán bộ	Công cụ hỗ trợ tác nghiệp	<ul style="list-style-type: none"> - Quản lý tổng hợp về tài chính các ngân hàng và tổ chức tài chính - Quản lý thị trường tài chính - Quản lý tài chính đối với hoạt động ngân hàng và các tổ chức tín dụng - Quản lý lĩnh vực tín dụng chính sách - Quản lý các quỹ tài chính Nhà nước và các định chế tài chính khác - Quản lý hoạt động xổ số, đặt cược, casino và trò chơi điện tử có thưởng
16	Nhóm ứng dụng quản lý chứng khoán và thị trường chứng khoán	Nhóm ứng dụng quản lý chứng khoán và thị trường chứng khoán	Cán bộ	Công cụ hỗ trợ tác nghiệp	<ul style="list-style-type: none"> - Quản lý tổng hợp về chứng khoán và thị trường chứng khoán - Phát triển thị trường chứng khoán - Quản lý chào bán chứng khoán - Giám sát công ty đại chúng - Quản lý kinh doanh chứng khoán - Quản lý các công ty quản

TT	Loại Ứng dụng Logic	Mô tả	Sử dụng bởi	Mục đích sử	Chức năng chính
					lý quỹ và Quỹ đầu tư chứng khoán - Giám sát thị trường chứng khoán
17	Nhóm ứng dụng quản lý công tác văn phòng	Nhóm ứng dụng quản lý công tác văn phòng	Cán bộ	Công cụ hỗ trợ tác nghiệp	<ul style="list-style-type: none"> - Trang thông tin nội bộ - Quản lý chung (lịch công tác, phòng họp, quản lý xe,...). - Quản lý văn thư, lễ tân, lưu trữ. - Quản lý hội nghị, cuộc họp - Báo chí, tuyên truyền và lịch sử truyền thống
18	Nhóm ứng dụng quản lý về Quản lý cán bộ	Nhóm ứng dụng quản lý về Quản lý cán bộ	Cán bộ	Công cụ hỗ trợ tác nghiệp	<ul style="list-style-type: none"> - Quản lý tổ chức bộ máy, biên chế - Quản lý cán bộ, công chức, người lao động - Quản lý đào tạo, bồi dưỡng - Quản lý chế độ chính sách, lao động, tiền lương

TT	Loại Ứng dụng Logic	Mô tả	Sử dụng bởi	Mục đích sử	Chức năng chính
19	Nhóm ứng dụng về công tác Hợp tác quốc tế	Nhóm ứng dụng về công tác Hợp tác quốc tế	Cán bộ	Công cụ hỗ trợ tác nghiệp	<ul style="list-style-type: none"> - Quản lý hoạt động hợp tác quốc tế - Quản lý đoàn ra, đoàn vào - Quản lý chương trình, dự án có nguồn vốn nước ngoài
20	Nhóm ứng dụng về công tác Pháp chế	Nhóm ứng dụng về công tác Pháp chế	Cán bộ	Công cụ hỗ trợ tác nghiệp	<ul style="list-style-type: none"> - Xây dựng, thẩm định văn bản - Rà soát, hệ thống hoá văn bản, hợp nhất văn bản quy phạm pháp luật - Theo dõi và kiểm tra việc thi hành pháp luật - Phổ biến, hướng dẫn văn bản pháp luật - Hỗ trợ pháp lý cho doanh nghiệp - Cải cách hành chính, kiểm soát thủ tục hành chính
21	Nhóm ứng dụng về công tác Kế hoạch và Tài chính	Nhóm ứng dụng về công tác Kế hoạch và Tài chính	Cán bộ	Công cụ hỗ trợ tác nghiệp	<ul style="list-style-type: none"> - Quản lý tài chính - Kế toán nội bộ - Kiểm tra, kiểm toán nội bộ - Quản lý tài sản - Quản lý dự án đầu tư xây dựng - Tài vụ, quản trị, an ninh, an toàn

TT	Loại Ứng dụng Logic	Mô tả	Sử dụng bởi	Mục đích sử	Chức năng chính
					- Phần mềm quản lý báo cáo và đầu tư công nghệ thông tin
22	Nhóm ứng dụng về công tác Thi đua, khen thưởng	Nhóm ứng dụng về công tác Thi đua, khen thưởng	Cán bộ	Công cụ hỗ trợ tác nghiệp	- Công tác thi đua - Công tác khen thưởng - Tổng hợp, phân tích, thống kê, báo cáo công tác thi đua, khen thưởng
23	Nhóm ứng dụng về tích hợp ứng dụng	Nhóm ứng dụng về tích hợp chia sẻ giữa các hệ thống	Cán bộ	Công cụ hỗ trợ tác nghiệp	- SOA - Các ứng dụng tích hợp ứng dụng khác - Nền tảng tích hợp chia sẻ dữ liệu ngành tài chính.
24	Nhóm ứng dụng về tích hợp dữ liệu	Nhóm ứng dụng về tích hợp dữ liệu	Cán bộ	Công cụ hỗ trợ tác nghiệp	- Các ứng dụng phục vụ trao đổi dữ liệu giữa các hệ thống - Các ứng dụng ETL (Extract, Transfer and Load) - Các ứng dụng tích hợp dữ liệu khác

TT	Loại Ứng dụng Logic	Mô tả	Sử dụng bởi	Mục đích sử	Chức năng chính
25	Nhóm ứng dụng tích hợp, trao đổi thông tin với các hệ thống ngoài ngành Tài chính	Nhóm ứng dụng tích hợp, trao đổi thông tin với các hệ thống ngoài ngành Tài chính	Cán bộ	Công cụ hỗ trợ tác nghiệp	<ul style="list-style-type: none"> - Các ứng dụng tích hợp, trao đổi thông tin với hệ thống thông tin/cơ sở dữ liệu quốc gia. - Các ứng dụng tích hợp, trao đổi thông tin với hệ thống thông tin/cơ sở dữ liệu chuyên ngành thuộc các tổ chức trong hệ thống chính trị. - Các ứng dụng tích hợp, trao đổi thông tin với hệ thống thông tin/cơ sở dữ liệu chuyên ngành ngoài các tổ chức trong hệ thống chính trị. - Trục Liên thông văn bản ngành tài chính.
26	Nhóm ứng dụng quản lý dữ liệu và tri thức	Nhóm ứng dụng quản lý dữ liệu và tri thức	Cán bộ	Công cụ hỗ trợ tác nghiệp	<ul style="list-style-type: none"> - Ứng dụng quản lý nội dung - Ứng dụng quản lý thư viện - Các ứng dụng khác
27	Nhóm ứng dụng về quản lý khoa học công nghệ trong lĩnh vực tài chính	Các ứng dụng quản lý hoạt động khoa học công nghệ trong lĩnh	Cán bộ	Công cụ hỗ trợ tác nghiệp	<ul style="list-style-type: none"> - Quản lý đề tài, đề án - Quản lý các hoạt động khoa học công nghệ

TT	Loại Ứng dụng Logic	Mô tả	Sử dụng bởi	Mục đích sử	Chức năng chính
		vực tài chính			
28	Nhóm ứng dụng hỗ trợ trao đổi thông tin nội bộ	Nhóm ứng dụng hỗ trợ trao đổi thông tin nội bộ	Cán bộ	Hỗ trợ cộng tác	<ul style="list-style-type: none"> - Email - Chat nội bộ - Diễn đàn - Hội nghị, họp truyền hình - Các ứng dụng khác
29	Nhóm ứng dụng quản lý an toàn thông tin	Nhóm ứng dụng quản lý an toàn thông tin	Cán bộ	Bảo mật	<ul style="list-style-type: none"> - Ứng dụng quản lý an toàn thông tin lớp ứng dụng: Active Directory, virus, - Ứng dụng quản lý an toàn thông tin lớp dữ liệu - Ứng dụng quản lý an toàn thông tin lớp mạng - Ứng dụng quản lý an toàn thông tin lớp vật lý
30	Nhóm ứng dụng quản lý mạng và hạ tầng thiết bị		Cán bộ	Quản trị và vận hành	<ul style="list-style-type: none"> - Ứng dụng theo dõi tài nguyên hệ thống - Ứng dụng theo dõi hệ thống mạng - Ứng dụng theo dõi chất lượng dịch vụ của Trung tâm dữ liệu

TT	Loại Ứng dụng Logic	Mô tả	Sử dụng bởi	Mục đích sử	Chức năng chính
31	Nhóm ứng dụng hỗ trợ khác	Các ứng dụng hỗ trợ tác nghiệp, hỗ trợ các ứng dụng khác trong quá trình sử dụng và phát triển.	Cán bộ	Hỗ trợ bên ngoài	<ul style="list-style-type: none"> - Các ứng dụng người dùng Help Desk. - Ứng dụng kios thông tin.
32	Tìm kiếm, báo cáo	Cho phép tìm kiếm tra cứu thông tin và xem các báo cáo liên quan	Cán bộ	Tra cứu tìm kiếm thông tin	<ul style="list-style-type: none"> - Các ứng dụng tra cứu tìm kiếm thông tin. - Các báo cáo thống kê chuyên đề, chuyên ngành.
33	Nhóm ứng dụng phân tích và hỗ trợ ra quyết định	Các ứng dụng hỗ trợ phân tích dữ liệu và ra quyết định chỉ đạo điều hành.	Cán bộ	Phân tích và dự báo	<ul style="list-style-type: none"> - Các ứng dụng thống kê, phân tích dữ liệu dự báo - Các ứng dụng hỗ trợ ra quyết định và hoạch định chính sách - Các ứng dụng khai thác dữ liệu

Bảng 8. Danh sách các ứng dụng

5. Kiến trúc Kỹ thuật - công nghệ

5.1 Nguyên tắc kỹ thuật - công nghệ

Nguyên tắc 19. Thay đổi dựa trên yêu cầu

Mô tả

Những thay đổi về ứng dụng và công nghệ chỉ được thực hiện để đáp ứng nhu cầu nghiệp vụ.

Lý do

Nguyên tắc này thúc đẩy một môi trường thông tin thay đổi để phản ánh nhu cầu nghiệp vụ, thay vì thay đổi nghiệp vụ để phản ánh sự thay đổi về CNTT. Điều này đảm bảo rằng hoạt động nghiệp vụ là cơ sở cho bất kỳ đề xuất thay đổi nào.

Tác động không mong muốn về nghiệp vụ do thay đổi về CNTT được giảm thiểu.

Thay đổi về công nghệ có thể tạo ra các cơ hội (chỉ là các cơ hội) để cải thiện quy trình nghiệp vụ và, sau đó, thay đổi nhu cầu nghiệp vụ.

Hàm ý

Các thay đổi trong việc triển khai thực hiện theo sau việc đánh giá đầy đủ các thay đổi được đề xuất, dựa trên kiến trúc.

Việc phát triển hệ thống hoặc cải tiến kỹ thuật không được triển khai trừ khi có nhu cầu nghiệp vụ được tài liệu hóa.

Nhu cầu nghiệp vụ phải luôn được xem xét, nhưng cũng cần phải phù hợp với các nguyên tắc khác của kiến trúc. Cần phải có sự cân bằng giữa nhu cầu nghiệp vụ và các hoạt động CNTT.

Nguyên tắc 20. Kiểm soát tính đa dạng của công nghệ và nhà cung cấp

Mô tả

Tính đa dạng công nghệ được kiểm soát để giảm thiểu chi phí liên quan đến việc duy tu bảo dưỡng hệ thống kết nối giữa các môi trường xử lý khác nhau.

Việc quản lý các nhà cung cấp phải tập trung vào việc giảm thiểu tới mức thấp nhất số lượng các nhà cung cấp để đáp ứng các nhu cầu nghiệp vụ và giảm thiểu rủi ro.

Lý do

Thực tế có nhiều chi phí liên quan đến việc đầu tư cơ sở hạ tầng nhằm hỗ trợ thay thế công nghệ cho môi trường xử lý. Ngoài ra, cũng có những chi phí hạ tầng khác để duy trì kiến trúc của nhiều bộ xử lý liên thông.

Hạn chế số lượng các hợp phần và các nhà cung cấp sẽ giúp đơn giản hóa và giảm các chi phí quản lý và bảo trì.

Càng ít phần mềm và ít nhà cung cấp thì hệ thống càng dễ sử dụng hơn và chi phí tích hợp thấp hơn.

Các lợi thế nghiệp vụ do tối thiểu hóa tính đa dạng của công nghệ bao gồm:

- Đóng gói các hợp phần tiêu chuẩn
- Có thể dự báo được những ảnh hưởng trong quá trình triển khai.
- Có thể dự báo được hiệu suất của hệ thống.
- Dễ kiểm thử
- Có tính linh hoạt cao hơn trong việc đáp ứng các tiến bộ của công nghệ

Một công nghệ phổ biến áp dụng cho toàn bộ tổ chức tạo ra lợi ích kinh tế. Chi phí quản lý và hỗ trợ kỹ thuật được kiểm soát tốt hơn khi các tài nguyên giới hạn này tập trung hoàn toàn cho công nghệ được chia sẻ này.

Hàm ý

Các chính sách, tiêu chuẩn và quy trình để có được công nghệ hoặc ký hợp đồng với các nhà cung cấp mới phải gắn liền với nguyên tắc này.

Các quyết định về công nghệ được hướng dẫn bởi bản thiết kế công nghệ.

Khi đầu tư công nghệ để đáp ứng yêu cầu phát triển thì cần phải xây dựng bộ thủ tục để áp dụng.

Nguyên tắc này không đòi hỏi phải đóng băng các công nghệ. Các tiến bộ công nghệ phải được áp dụng và đưa vào kế hoạch khi chúng tương thích với cơ sở hạ tầng hiện có, giúp cải thiện hiệu quả hoạt động, hoặc khi có nhu cầu tăng năng lực của hệ thống.

Việc lựa chọn nhà cung cấp ký hợp đồng phải là một quyết định chiến lược, luôn cần cân nhắc các dịch vụ có thể được cung cấp bởi cùng một nhà cung cấp.

Nguyên tắc 21. Khả năng cộng tác

Mô tả

Phần mềm và phần cứng phải tuân thủ các tiêu chuẩn được thiết lập để tăng cường tính tương thích của công nghệ, ứng dụng và dữ liệu.

Lý do

Tiêu chuẩn giúp đảm bảo sự gắn kết, tăng cường năng lực quản lý hệ thống, nâng cao sự hài lòng của người dùng và bảo vệ và tối đa hóa các khoản đầu tư CNTT và giảm chi phí.

Các tiêu chuẩn tương thích cũng giúp đảm bảo sự hỗ trợ từ nhiều nhà cung cấp đối với các sản phẩm của họ, tạo thuận lợi cho việc tích hợp.

Hàm ý

Khả năng tương thích và các tiêu chuẩn công nghiệp phải được tuân thủ

trừ khi có một lý do bắt buộc về nghiệp vụ nào đó cần phải thực hiện một giải pháp phi tiêu chuẩn.

Cần thiết lập quy trình xây dựng các tiêu chuẩn, các sửa đổi định kỳ cũng như các trường hợp ngoại lệ.

Các nền tảng CNTT hiện có phải được xác định và tài liệu hóa.

5.2 Mô hình Kiến trúc Hạ tầng

5.2.1 Sơ đồ mạng

Mô hình kiến trúc hạ tầng mục tiêu của ngành Tài chính được xây dựng dựa trên công nghệ điện toán đám mây.

Hình sau đây mô tả kiến trúc đám mây riêng của ngành:

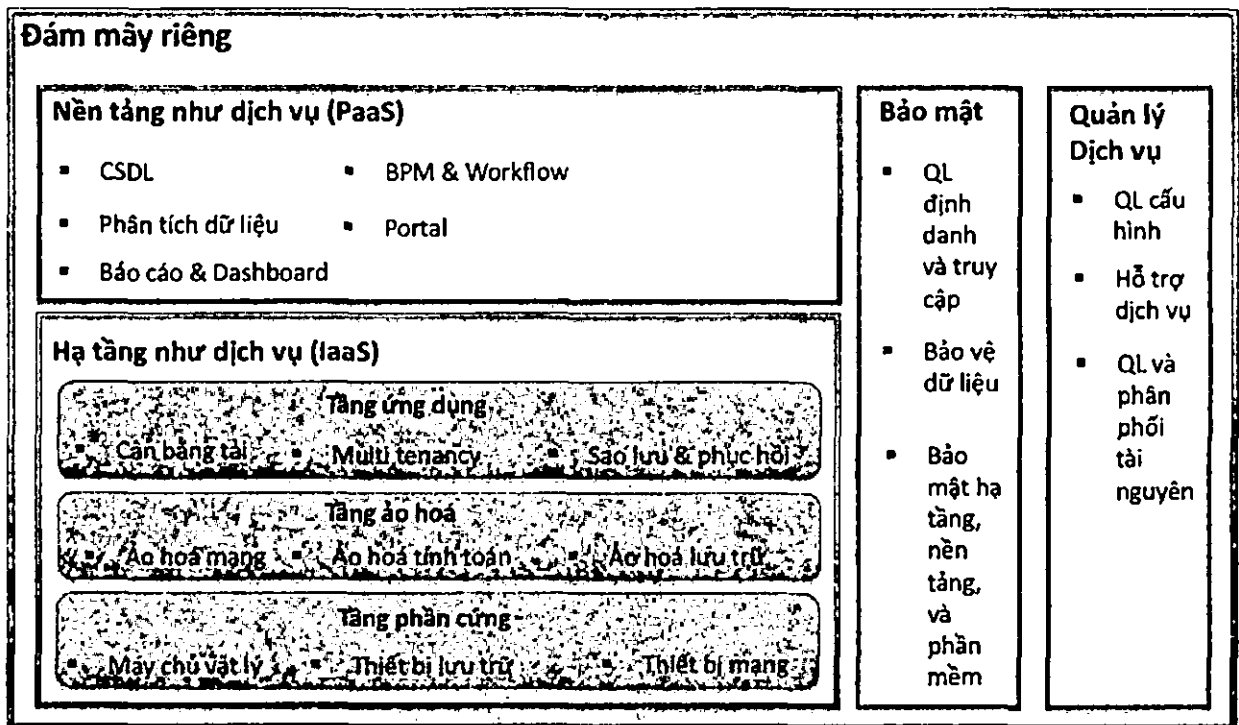

Hình 27: Kiến trúc đám mây riêng của ngành Tài chính

Khi triển khai hạ tầng theo mô hình kiến trúc điện toán đám mây, các đơn vị trong ngành sẽ được tận hưởng các lợi ích to lớn khi không phải mất nhiều nguồn lực cho việc duy trì cơ sở hạ tầng của riêng mình. Danh sách dưới đây cung cấp một số lợi ích chính:

- **Giảm chi phí phần cứng:** Hệ thống điện toán đám mây sẽ làm giảm việc đầu tư phần cứng ở phía tổ chức dùng. Tổ chức không cần phải trang bị các máy chủ với cấu hình mạnh và cũng không cần một ổ đĩa cứng lớn bởi vì tổ chức đó đã lưu trữ tất cả thông tin của mình trên một “đám mây” từ xa.

- **Giảm chi phí phần mềm:** Các đơn vị/tổ chức không cần mua phần mềm hoặc giấy phép phần mềm cho từng nhân viên. Thay vào đó, tổ chức chỉ cần trả một chi phí để sử dụng các phần mềm này trên điện toán đám mây.

- *Tiết kiệm không gian*: các tổ chức/đơn vị trong ngành sẽ tiết kiệm được không gian do không cần có phòng máy chủ riêng nữa.

- *Tiết kiệm chi phí hỗ trợ kỹ thuật*: Việc sử dụng các ứng dụng chạy trên các máy chủ của điện toán đám mây không đòi hỏi nhiều sự hỗ trợ về mặt kỹ thuật cho việc cài đặt, sửa chữa.

- *Tận dụng sức mạnh của hệ thống*: Với điện toán đám mây, hệ thống sẽ khai thác sức mạnh xử lý của tất cả các máy chủ trong hệ thống có sẵn để đẩy nhanh quá trình xử lý.

(1). Hạ tầng như dịch vụ

Để đảm bảo việc dễ dàng cung cấp tài nguyên trên hệ thống cho các tổ chức, hạ tầng đám mây của ngành cần cung cấp tính năng Hạ tầng như dịch vụ (IaaS). Dịch vụ này cho phép các tổ chức tạo tài khoản và tự khởi tạo các máy chủ ảo theo nhu cầu. Dịch vụ còn có thể cung cấp các tính năng tiên tiến như cho phép cấu hình tự co giãn (thêm, bớt máy chủ) theo tình hình sử dụng.

(2). Nền tảng như dịch vụ

Cung cấp một số nền tảng dùng chung cho toàn ngành. Đây là các nền tảng có sẵn để dùng ngay. Các nền tảng này cung cấp tính năng đa người dùng, đa tổ chức (multi-tenant).

Khi cần, các tổ chức trong ngành có thể tạo tài khoản và phát triển/cấu hình các ứng dụng mà mình cần trên các nền tảng này.

Dưới đây là một số nền tảng như vậy:

- CSDL: triển khai dịch vụ giống như Relational Database Service (RDS) Dịch vụ Cơ sở dữ liệu Quan hệ của Amazon;

- Cổng thông tin/dịch vụ (Portal): cho phép mỗi đơn vị tạo các cổng của riêng mình trên một nền tảng dùng chung;

- BPM & workflow: nền tảng dùng chung này có thể cung cấp các dịch vụ cho các ứng dụng cần;

- Dashboard và báo cáo: cho phép các tổ chức tạo các nguồn dữ liệu (data source) của riêng mình và sau đó tự tạo các báo cáo dựa trên đó.

(3). Quản lý dịch vụ

Cung cấp các công cụ, chức năng cho người dùng cuối là các tổ chức/đơn vị trong ngành để họ tự quản lý và đăng ký các dịch vụ họ muốn dùng.

(4). Bảo mật

Cung cấp cơ chế bảo mật cho lớp hạ tầng.

5.2.2 Mô hình hạ tầng đám mây lai

Hạ tầng đám mây riêng (private cloud) của ngành có thể kết nối với các đám mây riêng khác hoặc đám mây công cộng theo mô hình đám mây lai.

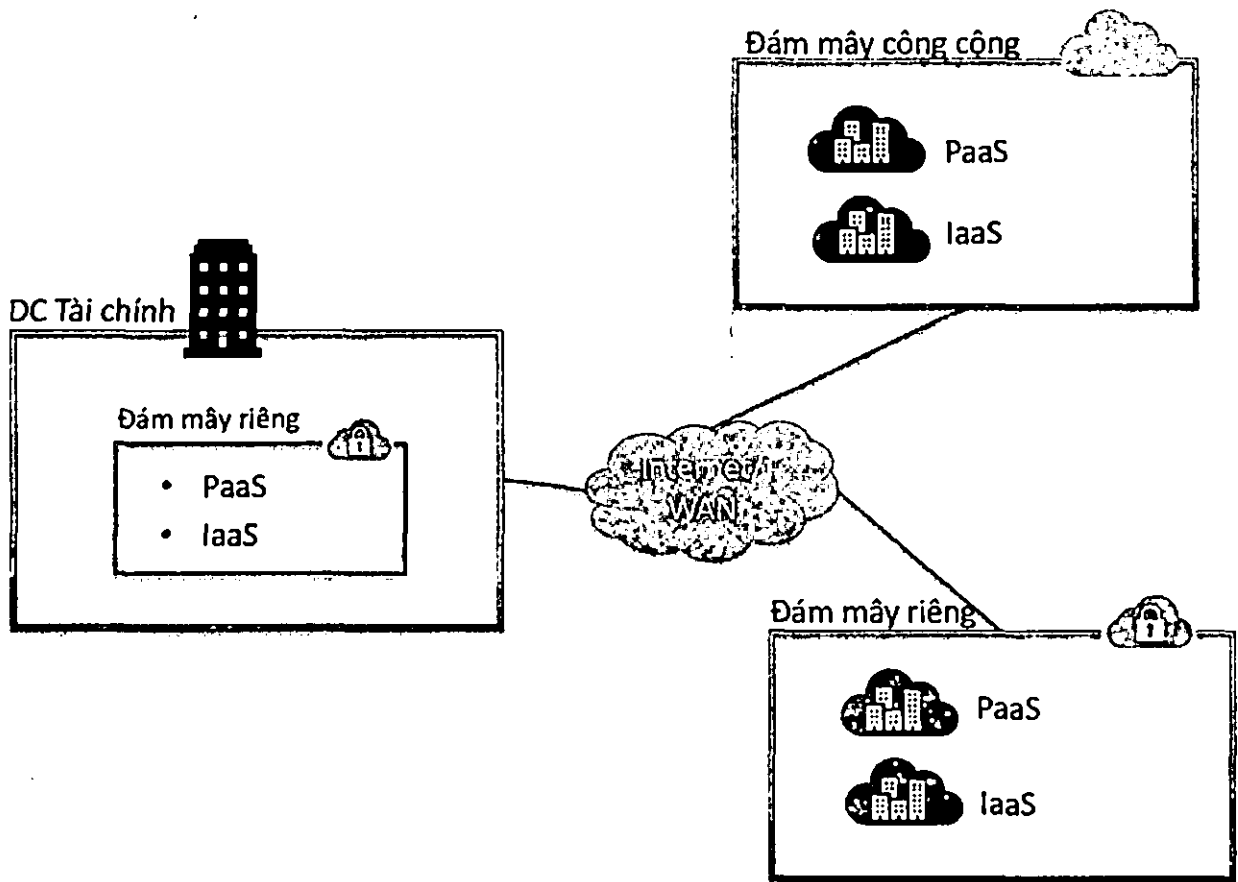

Hình 28: Mô hình hạ tầng đám mây lai

Với mô hình đám mây lai, ngành cần có chính sách sử dụng cho phù hợp với chính sách bảo mật thông tin của mình.

Dưới đây là một số mô hình triển khai ứng dụng trên đám mây lai phổ biến mà không ảnh hưởng đến chính sách bảo mật của tổ chức.

(1). Sử dụng đám mây bên ngoài để làm môi trường thử nghiệm và phát triển ứng dụng

Môi trường kiểm thử và phát triển cũng chiếm một lượng lớn tài nguyên của tổ chức trong trường hợp tổ chức có các nhóm phát triển in-house. Trong trường hợp này, tổ chức có thể đưa ra chính sách về việc sử dụng các hạ tầng đám mây bên ngoài.

Như vậy, khi có chính sách sử dụng đám mây bên ngoài, tổ chức giải quyết được nhu cầu có thật trong khi không phải đối mặt với các phức tạp của việc cung cấp tài nguyên cho nhu cầu này. Lưu ý, việc phải quản lý và phân phối tài nguyên hạ tầng cho các nhóm phát triển và kiểm thử này cũng khá phức tạp và tốn kém vì các yêu cầu thường xuyên thay đổi và không giống nhau.

(2). Triển khai các ứng dụng không cần chế độ bảo mật cao

Ví dụ các loại phần mềm ứng dụng như phần mềm cộng tác (collaboration software), phần mềm web tĩnh (quảng cáo, quảng bá, ...).

(3). Triển khai tầng giao diện trên hạ tầng đám mây bên ngoài

Đối với các ứng dụng được phát triển trên nền tảng web thì tầng giao diện có thể được triển khai trên hạ tầng đám mây bên ngoài mà không làm ảnh hưởng đến chính sách bảo mật dữ liệu của tổ chức do tầng giao diện này chỉ làm việc vụ trình bày dữ liệu.

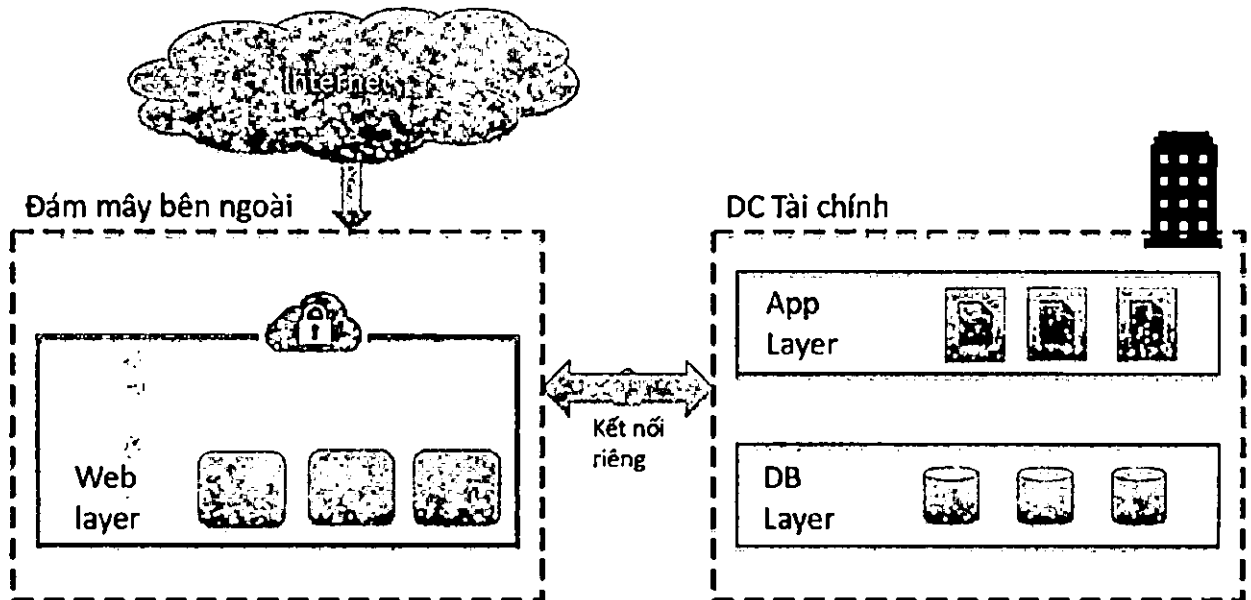

Hình 29: Mô hình triển khai tầng giao diện trên hạ tầng đám mây bên ngoài

Tương tự, tổ chức cũng có thể cân nhắc việc chuyển tầng App layer (logic nghiệp vụ) ra đám mây bên ngoài.

Để đảm bảo an toàn hơn đối với dữ liệu, tổ chức có thể chọn đám mây bên ngoài thuộc một tổ chức là một cơ quan chính phủ (bộ, thành phố, tỉnh) của Việt Nam.

5.3 Hạ tầng Trung tâm dữ liệu/Phòng máy chủ

Trên nền tảng hạ tầng đám mây, Hạ tầng TTDL gồm các máy chủ, hệ thống lưu trữ, sao lưu dữ liệu và hệ thống mạng kết nối, hệ thống bảo mật cũng cần nâng cấp để đảm bảo cho phát triển tài chính số.

- Nâng cấp, áp dụng tường lửa thế hệ mới, sử dụng các tính năng, công nghệ tường lửa mới trên thế giới.

- Mở rộng, kiện toàn bảo mật cho hệ thống đám mây, ứng dụng.

- Sử dụng được chiến lược Zero trust ngăn chặn toàn bộ việc khai thác các lỗ hổng bảo mật và các biện pháp lây lan.

- Máy chủ: Đưa ra tính toán cụ thể theo quá trình phát triển hàng năm. Đáp ứng kịp thời tối đa cho nhu cầu sử dụng hệ thống.

- Lưu trữ, sao lưu: Tận dụng tối đa sức mạnh lưu trữ thông tin trên nền tảng Đám mây (Delicate Private Cloud) và triển khai hạ tầng thiết bị lưu trữ, sao lưu đồng bộ, đáp ứng kịp thời nhu cầu lưu trữ, sao lưu của dữ liệu, ứng

dụng trên đám mây và nhu cầu lưu trữ, sao lưu của những ứng dụng chạy trên các nền tảng máy chủ không thuộc đám mây. Việc nâng cấp hạ tầng lưu trữ, sao lưu vẫn phải giữ ở mức độ hoạt động an toàn cao.

5.4 Danh mục các tiêu chuẩn kỹ thuật

Danh mục các tiêu chuẩn kỹ thuật của Kiến trúc kỹ thuật công nghệ tuân theo thông tư số 39/2017/BTTTT ngày 15/12/2017 bao gồm:

STT	Tiêu chuẩn	Phiên bản	Mô tả	Văn bản quy định
1	SOAP	v1.2	Giao thức truy cập đối tượng đơn giản	Thông tư số 39/2017/TT-BTTTT
2	HTTP	v1.1	Giao thức truyền siêu văn bản	Thông tư số 39/2017/TT-BTTTT
3	WSDL	v2.0	Giao thức ngôn ngữ mô tả dịch vụ Web	Thông tư số 39/2017/TT-BTTTT
4	SMTP/MIME		Giao thức truyền thư đơn giản	Thông tư số 39/2017/TT-BTTTT
5	TCP		Giao thức điều khiển truyền tin	Thông tư số 39/2017/TT-BTTTT
6	LDAP	v3	Giao thức truy cập dịch vụ thư mục đơn	Thông tư số 39/2017/TT-BTTTT
7	FTP		Giao thức truyền tệp tin	Thông tư số 39/2017/TT-BTTTT
8	RSS	v2.0	Định dạng tệp tin dựa trên Ngôn ngữ đánh dấu mở rộng XML để chia sẻ nội dung dựa trên web	Thông tư số 39/2017/TT-BTTTT
9	HTML	v4.01	Ngôn ngữ đánh dấu siêu văn bản	Thông tư số 39/2017/TT-BTTTT
10	XHTML	v1.1	Ngôn ngữ đánh dấu siêu văn bản mở rộng	Thông tư số 39/2017/TT-BTTTT
11	XML	v1.0	Ngôn ngữ đánh dấu mở rộng	Thông tư số 39/2017/TT-BTTTT
12	XML schema	v1.1	Định nghĩa các lược đồ trong tài liệu XML	Thông tư số 39/2017/TT-BTTTT
13	HTTPS		Giao thức truyền siêu văn bản an toàn	Thông tư số 39/2017/TT-BTTTT
14	TLS	v1.2	Giao thức an toàn tầng giao vận	Thông tư số 39/2017/TT-BTTTT
15	FTPS		Giao thức truyền tệp tin an toàn	Thông tư số 39/2017/TT-BTTTT

STT	Tiêu chuẩn	Phiên bản	Mô tả	Văn bản quy định
16	XML Encryption Syntax and Processing		Cú pháp và xử lý mã hóa XML	Thông tư số 39/2017/TT-BTTTT
17	XML Signature Syntax and Processing		Cú pháp và xử lý ký số XML	Thông tư số 39/2017/TT-BTTTT
18	3DES		Thuật toán mã hóa khối 3 lần	Thông tư số 39/2017/TT-BTTTT
19	RSA		Giải thuật mã hóa công khai	Thông tư số 39/2017/TT-BTTTT
20	WS-Security	v1.1	Tiêu chuẩn an toàn dịch vụ Web	Thông tư số 39/2017/TT-BTTTT
21	S/MIME	v3.2	Tiêu chuẩn an toàn mở rộng thư Internet đa	Thông tư số 39/2017/TT-BTTTT
22	Sntp		Giao thức quản lý mạng đơn giản	Chưa được quy định áp dụng trong các văn bản hiện hành
23	X.509	3.0	Tiêu chuẩn quản lý hạ tầng khóa công khai	Chưa được quy định áp dụng trong các văn bản hiện hành
24	ASN.1		Tiêu chuẩn và ký hiệu biểu diễn, mã hóa, truyền và giải mã dữ liệu trong truyền thông và mạng máy tính	
25	DOM		Mô hình đối tượng tài liệu là giao diện lập trình ứng dụng cho các tài liệu HTML và XML	Chưa được quy định áp dụng trong các văn bản hiện hành
26	ISO SQL	1999 trở lên	Tiêu chuẩn về ngôn ngữ truy vấn CSDL	Chưa được quy định áp dụng trong các văn bản hiện hành

STT	Tiêu chuẩn	Phiên bản	Mô tả	Văn bản quy định
27	XSLT		Ngôn ngữ dựa trên XML dùng để biến đổi các tài liệu XML	Công văn số 3788/BTTTT-THH
28	XLANG flow setting Format		Định dạng thiết lập luồng thông điệp	Chưa được quy định áp dụng trong các văn bản hiện hành
29	DSML	2.0 trở lên	Ngôn ngữ đánh dấu dịch vụ thư mục	Chưa được quy định áp dụng trong các văn bản hiện hành
230	BPXL4WS		Ngôn ngữ thực thi quy trình nghiệp vụ	Chưa được quy định áp dụng trong các văn bản hiện hành
331	Restful webservice		Dịch vụ web kiểu Restful	Chưa được quy định áp dụng trong các văn bản hiện hành

Bảng 9. Danh mục các tiêu chuẩn kỹ thuật

Đối với các tiêu chuẩn chưa được quy định trong bất kỳ văn bản nào, Bộ Tài Chính có thể xác định và đề xuất áp dụng trong giai đoạn thiết kế, đồng thời đề xuất Bộ Thông tin và Truyền thông xem xét để ban hành trong thời gian tới nhằm thống nhất, chuẩn hóa việc triển khai các thành phần trong Kiến trúc Chính phủ điện tử, tạo khả năng dễ dàng liên thông, tích hợp giữa các cơ quan/đơn vị trong Bộ với nhau và giữa các cơ quan/đơn vị trong Bộ với các cơ quan/đơn vị bên ngoài.

6. Kiến trúc An toàn thông tin

6.1 Nguyên tắc An toàn thông tin:

- Nguyên tắc 10: Thông tin được bảo vệ dựa trên tính toàn vẹn, tính khả dụng, tính bí mật, tính không thể chối bỏ và tính xác thực. Việc truy xuất nguồn gốc về an toàn thông tin bao gồm việc khởi tạo và áp dụng đúng hệ thống kiểm tra và công cụ giám sát. Đồng thời mỗi thông tin phải được xác định mức độ bảo mật để có cách thức quản lý phù hợp.

6.2 Quy định về an toàn thông tin mạng, an ninh mạng tại Bộ Tài chính:

Công tác an toàn thông tin mạng và an ninh mạng của Bộ Tài chính phải tuân thủ đầy đủ quy định của pháp luật về an toàn thông tin mạng, an ninh mạng và các văn bản quy định, chỉ đạo, hướng dẫn sau của Bộ Tài chính:

- Quyết định số 1013/QĐ-BTC ngày 19/5/2023 ban hành Quy chế An toàn thông tin mạng và An ninh mạng Bộ Tài chính;

- Quyết định số 2397/QĐ-BTC ngày 06/11/2023 ban hành Kế hoạch triển khai Chiến lược An toàn, An ninh mạng quốc gia, chủ động ứng phó với các thách thức từ không gian mạng đến năm 2025, tầm nhìn 2030;

- Quyết định số 2813/QĐ-BTC ngày 20/12/2023 ban hành Quy chế Bảo vệ dữ liệu cá nhân tại Bộ Tài chính.

- Công văn số 12765/BTC-THTK ngày 21/11/2023 hướng dẫn Phương án bảo đảm an ninh mạng các hệ thống thông tin, phương án ứng phó, khắc phục sự cố an ninh mạng Bộ Tài chính.

Các đơn vị thuộc Bộ ban hành các văn bản áp dụng trong phạm vi đơn vị để triển khai các văn bản quy định, chỉ đạo, hướng dẫn nêu trên.

6.3 Triển khai đảm bảo an toàn thông tin, an ninh mạng theo mô hình 4 lớp

Bộ Tài chính tổ chức triển khai bảo đảm ATTT cho các HTTT thuộc phạm vi quản lý theo mô hình “4 lớp” bao gồm:

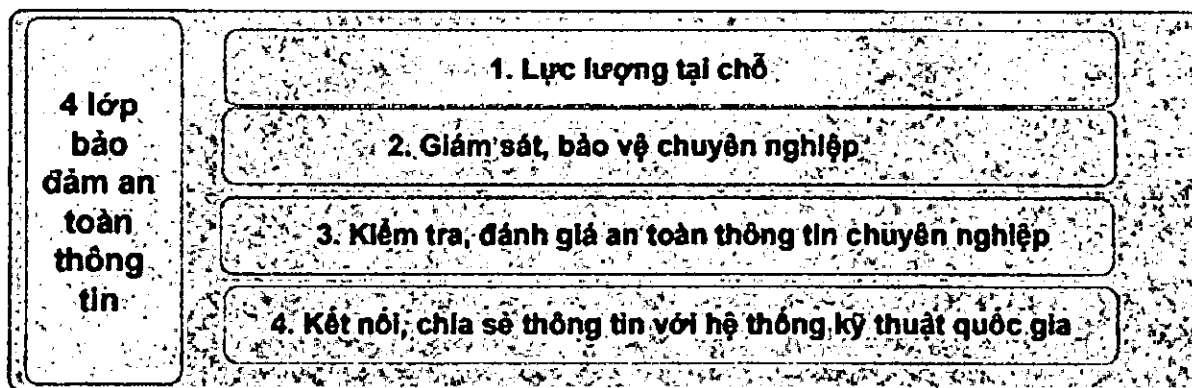

Hình 30: Mô hình bảo đảm an toàn thông tin theo mô hình 4 lớp

Lớp 1 - Lực lượng tại chỗ:

Chủ quản hệ thống thông tin	Bộ Tài chính	Tổng cục Thuế	Tổng cục Hải quan	Tổng cục Dự trữ Nhà nước	Kho bạc Nhà nước	Ủy ban Chứng khoán Nhà nước
Đơn vị chuyên trách ATANM của chủ quản HTTT	Cục Tin học và Thống kê tài chính	Cục Công nghệ thông tin – TCT	Cục Công nghệ thông tin và Thống kê Hải quan	Cục Công nghệ thông tin, thống kê và kiểm định hàng dự trữ	Cục Công nghệ thông tin - KBNN	Cục Công nghệ thông tin - UBCK

Đơn vị vận hành do chủ quản hệ thống thông tin quy định	Các Cục, đơn vị sự nghiệp trực thuộc Bộ	Các Cục, đơn vị sự nghiệp trực thuộc Tổng cục	Các Cục, đơn vị sự nghiệp trực thuộc Tổng cục	Các Cục, đơn vị sự nghiệp trực thuộc Tổng cục	Các Cục, đơn vị sự nghiệp trực thuộc Tổng cục	Cục Công nghệ thông tin - UBCK
--	---	---	---	---	---	--------------------------------

Lớp 2 - Lực lượng giám sát, bảo vệ chuyên nghiệp: Thuê doanh nghiệp được cấp phép thực hiện giám sát an toàn thông tin mạng, an ninh mạng 24/7.

Lớp 3 - Lực lượng kiểm tra, đánh giá độc lập: Thuê doanh nghiệp được cấp phép thực hiện kiểm tra, đánh giá an toàn hệ thống thông tin trước khi đưa vào sử dụng và định kỳ theo quy định của pháp luật.

Lớp 4 - Kết nối, chia sẻ thông tin với hệ thống giám sát quốc gia:

+ Cục THPTK duy trì kết nối, chia sẻ thông tin mã độc, thông tin giám sát của Bộ Tài chính với Trung tâm Giám sát không gian mạng quốc gia.

+ Tổng cục và tương đương thuộc Bộ thiết lập và duy trì kết nối, chia sẻ thông tin mã độc, thông tin giám sát của đơn vị với hệ thống SOC của Bộ Tài chính.

+ Cục THPTK, các Tổng cục và tương đương quản lý hệ thống thông tin quan trọng về an ninh quốc gia triển khai thiết bị giám sát của Trung tâm Giám sát an ninh mạng quốc gia đối với các hệ thống quan trọng về an ninh quốc gia.

6.4 Biện pháp quản lý toàn thông tin, an ninh mạng

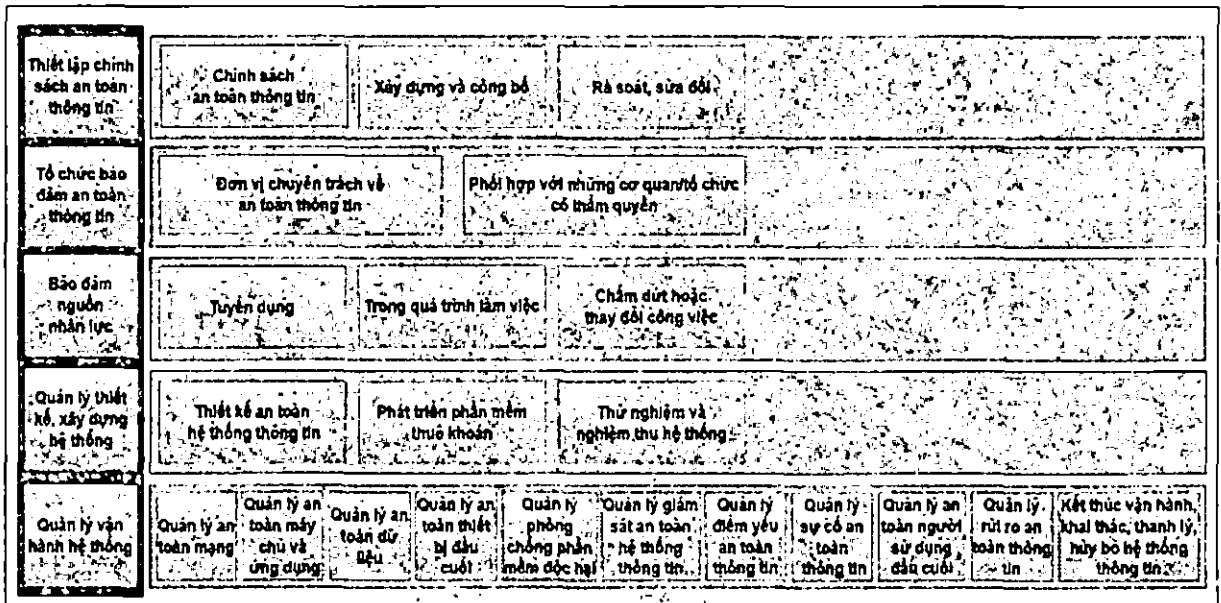

Hình 31: Mô hình các yêu cầu về quản lý an toàn thông tin, an ninh mạng Bộ Tài chính và các đơn vị thuộc Bộ triển khai các biện pháp quản lý an

toàn thông tin, an ninh mạng tương ứng với yêu cầu quản lý đối với cấp độ cao nhất thuộc phạm vi quản lý, theo quy định tại Thông tư số 12/2022/TT-BTTTT, Tiêu chuẩn TCVN 11930:2017.

Các yêu cầu quản lý này được cụ thể hóa tại Quy chế An toàn thông tin mạng và An ninh mạng Bộ Tài chính và các quy định, quy trình về quản lý, vận hành an toàn an ninh mạng do các chủ quản hệ thống thông tin, đơn vị chuyên trách về an toàn an ninh mạng, đơn vị vận hành hệ thống thông tin thuộc Bộ Tài chính ban hành; đảm bảo đầy đủ các nội dung: (1) Thiết lập chính sách an toàn thông tin, (2) Tổ chức bảo đảm an toàn thông tin, (3) Bảo đảm nguồn nhân lực, (4) Quản lý thiết kế, xây dựng hệ thống, (5) Quản lý vận hành hệ thống.

6.5 Biện pháp kỹ thuật đảm bảo an toàn thông tin, an ninh mạng

Bộ Tài chính và các đơn vị thuộc Bộ triển khai các biện pháp kỹ thuật bảo đảm an toàn thông tin theo cấp độ, theo quy định tại Thông tư số 12/2022/TT-BTTTT, Tiêu chuẩn TCVN 11930:2017 và phương án bảo đảm an toàn hệ thống thông tin theo cấp độ được cấp có thẩm quyền phê duyệt.

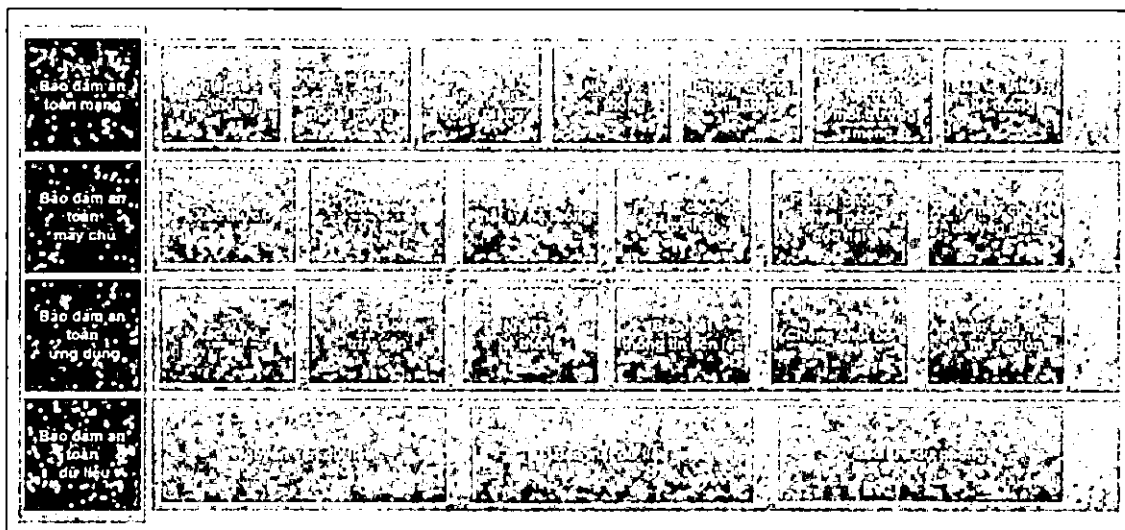

Hình 32: Mô hình các yêu cầu về kỹ thuật đảm bảo an toàn thông tin

Các yêu cầu cụ thể được xác định dựa vào cấp độ của hệ thống thông tin tương ứng cần bảo vệ và được chia làm 04 nhóm: (1) Bảo đảm an toàn mạng, (2) Bảo đảm an toàn máy chủ, (3) Bảo đảm an toàn ứng dụng, (4) Bảo đảm an toàn dữ liệu.

6.6 Giải pháp, công nghệ đảm bảo an toàn thông tin, an ninh mạng

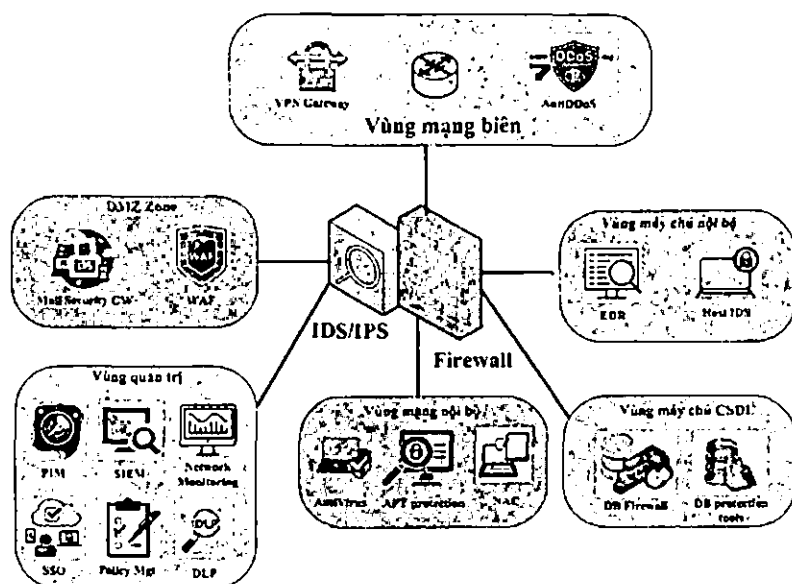

Hình 33: Mô hình giải pháp, công nghệ đảm bảo an toàn thông tin, an ninh mạng

Giải pháp, công nghệ đảm bảo an toàn thông tin mạng, an ninh mạng được triển khai phù hợp với cấp độ, theo quy định tại Thông tư số 12/2022/TT-BTTTT, Tiêu chuẩn TCVN 11930:2017, phương án bảo đảm an toàn hệ thống thông tin theo cấp độ được cấp có thẩm quyền phê duyệt. Trường hợp hệ thống kết nối với hệ thống định danh và xác thực điện tử hoặc CSDL quốc gia về dân cư, cần trang bị giải pháp đáp ứng yêu cầu kỹ thuật triển khai Đề án 06 theo hướng dẫn của Bộ Thông tin và Truyền thông.

Các sản phẩm cụ thể được phân chia làm 08 nhóm, bao gồm: (1) Sản phẩm an toàn cho thiết bị đầu cuối; (2) Sản phẩm an toàn lớp mạng; (3) Sản phẩm an toàn lớp ứng dụng; (4) Sản phẩm bảo vệ dữ liệu; (5) Nhóm giải pháp định hướng phát triển theo hình thức cung cấp dịch vụ; (6) Sản phẩm trình duyệt; (7) Sản phẩm nền tảng tích hợp, chia sẻ dữ liệu (NGSP); (8) Sản phẩm nền tảng điện toán đám mây phục vụ chính phủ điện tử.

VIII. PHÂN TÍCH KHOẢNG CÁCH

1. Khoảng cách giữa hiện trạng và định hướng phát triển của tổ chức

Trước hết để hình dung khoảng cách giữa hiện trạng và tương lai, vấn đề không chỉ nằm ở CNTT mà còn ở cả sự chuyển đổi của tổ chức. Mặc dù đây là vấn đề lớn không thuộc phạm vi của báo cáo này, tuy nhiên Kiến trúc đưa ra một số nét lớn dựa trên mô hình chuyển đổi tài chính công của IMF khảo sát trên nhiều quốc gia

	Hiện trạng	Tương lai
Văn hóa tổ chức	Văn hóa tổ chức rời rạc	Văn hóa tổ chức tích hợp

	Cơ chế phối hợp phân cấp, tổ chức rời rạc	Cơ chế phối hợp ngang, phối hợp ra quyết định
	Quản lý theo ngân sách theo mô hình đóng, nội bộ	Quản lý ngân sách theo mô hình mở, giao tiếp và tư vấn
	Trách nhiệm giải trình và tính minh bạch chưa cao	Trách nhiệm giải trình và minh bạch hơn
	Chú trọng hướng nội	Nhìn ra bên ngoài, liên bộ
	Môi trường kiểm soát tập trung	Môi trường kiểm soát phân quyền
	Kiểm soát trực tiếp chi tiêu, tổ chức dựa trên quy tắc	Theo dõi diễn biến tài chính và rủi ro
		Kiểm soát theo định hướng dựa trên rủi ro và hiệu suất hệ thống
Chiến lược	Góc nhìn chiến lược hẹp	Góc nhìn chiến lược rộng
	Tập trung chính vào chính quyền trung ương	Góc nhìn tổng quan về tài chính công
	Quan điểm ngắn hạn để hoạch định chính sách	Quan điểm trung hạn để hoạch định chính sách
Nghiệp vụ	Hướng theo quy trình	
	Tập trung các chức năng trong Bộ Tài chính	Hướng theo chính sách chung của đất nước
		Nhiều nhiệm vụ được giao cho các bộ ngành và cơ quan chi tiêu
Hệ thống thông tin		
	Mỗi chức năng / đại lý đều có hệ thống riêng của mình, với giao diện tích hợp hạn chế	Tích hợp hệ thống thông tin tài chính, đảm bảo các chức năng tài chính cốt lõi và có cơ chế giao tiếp / tích hợp với các hệ thống khác

Bảng 10. Khoảng cách chuyển đổi tổ chức Bộ Tài chính.

2. Khoảng cách về CNTT và định hướng triển khai Kiến trúc Chính phủ điện tử Bộ Tài chính hướng tới Bộ Tài chính số

Để có hình dung rõ và cụ thể, báo cáo đưa ra 2 giai đoạn với các mốc 2025, 2030 và định nghĩa các khoảng cách và chuyển đổi.

Việc đánh giá khoảng cách về CNTT và định hướng triển khai KTCPĐT không áp dụng đối với các văn bản mật. Việc xử lý văn bản mật tuân thủ theo yêu cầu của Chính phủ.

Ngoài ra để đảm bảo tính khả thi khi thực hiện dự án thì nguồn kinh phí thực hiện sẽ được phân bổ từ Ngân sách Nhà nước và từ các nguồn vốn hợp pháp khác trong kế hoạch ngắn hạn và trung hạn.

3. Đề xuất chương trình thực hiện Kiến trúc Chính phủ điện tử Bộ Tài chính hướng tới Bộ Tài chính số

Trên cơ sở định hướng triển khai ở trên ta có danh mục triển khai như sau:

Trong hình này các ô màu đỏ là thời gian triển khai (T) và ô màu xanh là thời gian tiếp tục thực hiện bảo trì và cập nhật (C).

STT	Thể chế / Pháp lý	Năm 2024	Năm 2025
1	Các Văn bản hướng dẫn số hóa các giao dịch nội tại trong ngành Tài chính hướng tới 100% các giao dịch nội bộ được thực hiện trên các hệ thống quản lý số hóa.	C	C
2	Các Văn bản hướng dẫn về sở hữu, chịu trách nhiệm về dữ liệu do các đơn vị tạo ra trong quá trình số hóa	C	C
3	Văn bản hướng dẫn về chia sẻ dữ liệu quy định phân loại và chịu trách nhiệm chia sẻ dữ liệu nội bộ ngành Tài chính	C	C
4	Văn bản hướng dẫn về chuẩn hóa các nghiệp vụ báo cáo, tổng hợp dữ liệu phục vụ lãnh đạo điều hành	C	C
5	Ban hành Kiến trúc Chính phủ điện tử Bộ Tài chính hướng tới Bộ Tài chính số	C	C
6	Văn bản hướng dẫn giám quản các hệ thống thông tin tuân thủ kiến trúc Chính phủ điện tử Bộ Tài chính hướng tới Bộ Tài chính số	C	C
7	Văn bản hướng dẫn về việc người dân doanh nghiệp tham gia đóng góp vào các quy trình ngân sách của ngành Tài chính thông qua phản hồi và xử lý phản ánh kiến nghị trực tuyến và trực tiếp của người dùng về ngành Tài chính	C	C
8	Văn bản hướng dẫn về quản lý người dùng tập trung của hệ thống thông tin ngành Tài chính	C	C

STT	Thể chế / Pháp lý	Năm 2024	Năm 2025
9	Văn bản hướng dẫn về chia sẻ dữ liệu, APIs của ngành Tài chính với các bên liên quan	C	C
10	Văn bản hướng dẫn về hợp tác công tư trong việc triển khai các dịch vụ tài chính thông minh	C	C
11	Văn bản hướng dẫn về chuẩn hóa các nghiệp vụ liên thông toàn ngành Tài chính	C	C
12	Văn bản hướng dẫn về các dịch vụ nền tảng CNTT sử dụng chung của ngành Tài chính	C	C
13	Văn bản hướng dẫn về sử dụng dữ liệu lớn để phân tích, dự báo và hỗ trợ hoạt động ngành Tài chính	C	C
14	Văn bản hướng dẫn về sử dụng chung nền tảng CNTT tài chính cho toàn bộ các hoạt động liên quan của chính phủ	C	C
15	Văn bản hướng dẫn về sử dụng đám mây lai phù hợp với nhu cầu bảo mật dữ liệu	C	C
16	Văn bản hướng dẫn sử dụng xác thực phân tán (blockchain ...) trong việc xác nhận, tích hợp dữ liệu của nhiều bên	C	C
17	Các Văn bản hướng dẫn về tái cơ cấu nghiệp vụ ngành Tài chính phù hợp với mô hình kinh tế số		
18	Văn bản hướng dẫn về xác thực các giao dịch số có tính pháp lý và phù hợp với quy định giao dịch tài chính	C	C
19	Văn bản hướng dẫn về sử dụng dữ liệu lớn về tài chính để phân tích, dự báo hỗ trợ chính phủ điều hành	C	C

STT	Thể chế / Pháp lý	Năm 2024	Năm 2025
20	Văn bản hướng dẫn về tích hợp các hệ thống thông tin tài chính của người dân, doanh nghiệp, chính phủ hướng tới một hệ thống thông tin tài chính thông suốt	C	C
21	Văn bản hướng dẫn về giá trị dữ liệu và kiểm toán dữ liệu chính phủ	C	C
22	Các Văn bản hướng dẫn khác phù hợp với sự tiến bộ của công nghệ và đặc thù của kinh tế số	T	T
Nền tảng Tài chính số			
1	Công dịch vụ công tích hợp ngành Tài chính dựa trên công nghệ đám mây nội bộ và APIs		
	Phiên bản 1: các tính năng kỹ thuật (100% đvc toàn trình, dữ liệu mở, phản hồi ...)		
	Phiên bản 2: Tích hợp định danh, hồ sơ		
	Phiên bản 3: Thống nhất tích hợp thông suốt với Công dịch vụ công Quốc gia	T	T
2	Nền tảng dữ liệu tích hợp toàn ngành Tài chính (Virtual Enterprise Data Store / EDM)		
	Phiên bản 1: Số liệu thống kê, các dữ liệu dùng chung		
	Phiên bản 2: Dữ liệu tích hợp		
	Phiên bản 3: Tích hợp tổng thể toàn ngành	T	T
3	Nền tảng điện toán đám mây lai hỗ trợ cung cấp APIs cho các ứng dụng tài chính		
	Phiên bản 1: Hạ tầng như một dịch vụ		

STT	Thể chế / Pháp lý	Năm 2024	Năm 2025
	Phiên bản 2: Hạ tầng tích hợp như một dịch vụ	T	T
4	Nền tảng tích hợp hướng dịch vụ (SOA Platform)		
	Phiên bản 1: Trục tích hợp và microservices theo nhu cầu		
	Phiên bản 2: Tích hợp tổng thể	T	T
5	Xác thực định danh toàn ngành		
	Phiên bản 1: Quản lý định danh tập trung (SSO)		
	Phiên bản 2: Nền tảng xác thực phân tán (Block chain)		
	Phiên bản 3: Thống nhất định danh toàn ngành	T	T
6	Công nghệ khoa học dữ liệu hỗ trợ điều hành (Data Analytics and Science platform)		
	Phiên bản 1: Hệ thống tích hợp báo cáo và phân tích dữ liệu		
	Phiên bản 2: Nền tảng dữ liệu lớn phục vụ thu thập, phân tích, dự báo (Big Data, IoT)		
	Phiên bản 3: Thống nhất hệ thống hỗ trợ điều hành	T	T
7	Kho ứng dụng tài chính thông minh		
	Phiên bản 1: Dữ liệu mở	T	T
	Phiên bản 2: Kho ứng dụng	T	T
	Các ứng dụng hỗ trợ nghiệp vụ	T	T
1	Hệ thống ứng dụng hỗ trợ quản lý nhà nước về Tài chính		

STT	Thể chế / Pháp lý	Năm 2024	Năm 2025
	Giai đoạn 1: Hoàn thiện các ứng dụng hỗ trợ tác nghiệp (đầu tư, giá, nợ, tài sản công)		
	Giai đoạn 2: Tích hợp Tabmis với các ứng dụng tạo thành FMIS		
	Giai đoạn 3: Tích hợp ngân sách và tổng kế toán vào FMIS, số hóa hoàn toàn	T	T
2	Hệ thống ứng dụng hỗ trợ Quản lý thị trường tài chính:		
	Phiên bản 1: Các ứng dụng Chứng khoán, bảo hiểm, dịch vụ tài chính		
	Phiên bản 2: Tích hợp theo dõi, giám sát thị trường tài chính tổng thể		
3	Hệ thống ứng dụng hỗ trợ Quản lý NN về hải quan	T	T
4	Hệ thống ứng dụng hỗ trợ Quản lý NN về thuế	T	T
5	Hệ thống ứng dụng hỗ trợ Thanh tra	T	T
6	Hệ thống ứng dụng hỗ trợ Nhóm nghiệp vụ khác và hoạt động nội ngành	T	T
	Văn phòng không giấy		
	Quản lý nguồn lực tổng thể	T	T
7	Hệ thống ứng dụng hỗ trợ Thông tin báo cáo ra bên ngoài	T	T
	Con người/ People		
	Truyền thông	T	T
	Đào tạo, nâng cao năng lực và thay đổi văn hóa	T	T

IX. TỔ CHỨC TRIỂN KHAI

1. Danh sách các nhiệm vụ

Xây dựng và duy trì kiến trúc Bộ Tài chính là một quá trình liên tục. Do đó, sau khi KTCPĐT được phê duyệt, cần phải có phương án tổ chức để duy trì và vận hành. Việc này bảo đảm chất lượng của kiến trúc, khi đó, kiến trúc trở thành công cụ quản lý hiệu quả trong việc tổ chức triển khai KTCPĐT. Việc tổ chức quản lý, vận hành kiến trúc Bộ Tài chính thực hiện một số nhiệm vụ chính sau:

- Phối hợp với các bộ, cơ quan ngang Bộ, cơ quan thuộc Chính phủ và Ủy ban nhân dân các tỉnh, thành phố trực thuộc Trung ương để giới thiệu về KTCPĐT để biết và hỗ trợ trong quá trình áp dụng.

- Chủ trì phối hợp với Bộ Kế hoạch và Đầu tư cân đối, bố trí vốn đầu tư hàng năm theo quy định của Luật ngân sách nhà nước, Luật Đầu tư công để thực hiện KTCPĐT ngành Tài chính

- Hướng dẫn, đôn đốc các đơn vị tổ chức thực hiện các chương trình, nội dung có liên quan đến KTCPĐT.

- Chủ trì trình phê duyệt và tổ chức triển khai thực hiện KTCPĐT cho toàn ngành và kế hoạch thực hiện các nội dung Kiến trúc theo từng giai đoạn

- Chủ trì, phối hợp với các Bộ, địa phương liên quan kiểm tra việc thực hiện Kiến trúc; Định kỳ hàng năm báo cáo tình hình xây dựng, áp dụng, cập nhật KTCPĐT.

- Đào tạo, tập huấn, giải thích, hướng dẫn cho các đơn vị thuộc và trực thuộc Bộ Tài chính

2. Lộ trình triển khai các nhiệm vụ

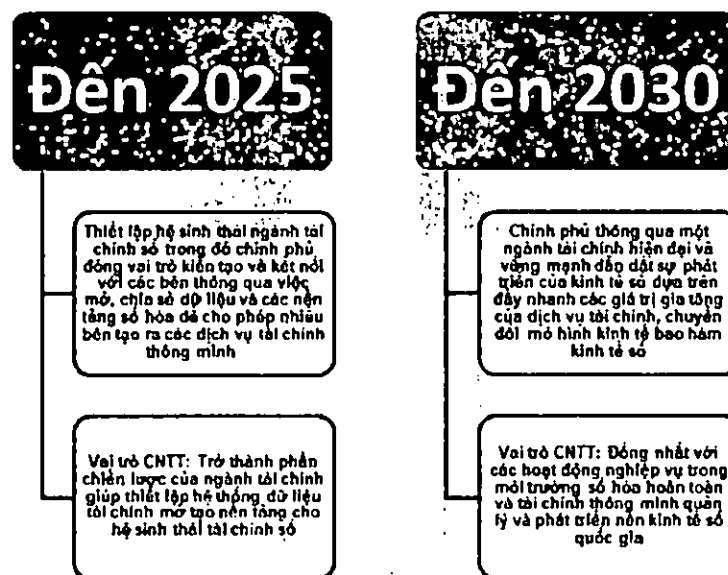

Đến 2025:

- Tầm nhìn: Hiện thực hóa ngành Tài chính điện tử hướng tới chính phủ phục vụ, lấy người dùng làm trung tâm và nâng cao hiệu quả hoạt động toàn ngành thông qua chính phủ điện tử và các công cụ số hóa. Thiết lập hệ sinh thái ngành Tài chính số trong đó chính phủ đóng vai trò kiến tạo và kết nối với các bên thông qua việc mở, chia sẻ dữ liệu và các nền tảng số hóa để cho phép nhiều bên tạo ra các dịch vụ tài chính thông minh

- Vai trò CNTT: Là công cụ hỗ trợ quan trọng xây dựng tài chính điện tử từng bước trở thành phần chiến lược của ngành Tài chính giúp thiết lập hệ thống dữ liệu tài chính mở, tạo nền tảng cho hệ sinh thái tài chính số.

Đến 2030:

- Tầm nhìn: Xây dựng ngành Tài chính hiện đại và vững mạnh dẫn dắt sự phát triển của kinh tế số dựa trên cơ sở đẩy nhanh các giá trị gia tăng của dịch vụ tài chính, chuyển đổi mô hình kinh tế bao hàm kinh tế số.

- Vai trò CNTT: Đồng nhất với các hoạt động nghiệp vụ trong môi trường số hóa hoàn toàn và nền tài chính thông minh quản lý và phát triển nền kinh tế số quốc gia

3. Giải pháp quản trị kiến trúc**3.1 Đề xuất lộ trình thực hiện triển khai KTCPĐT**

Trên cơ sở định hướng và lộ trình tổng thể chuyển đổi theo giai đoạn phát triển CPĐT, và Tài chính số triển khai ở trên ta có danh mục triển khai cụ thể như sau:

STT	Nội dung	Năm 2024	Năm 2025	Phát triển xây dựng ứng dụng CNTT	Xây dựng nền tảng hạ tầng CNTT	Nguồn nhân lực CNTT	Khuyến nghị ban hành
Thế chế / Pháp lý							
1	Ban hành kiến trúc chính phủ điện tử ngành Tài chính.	C	C				X
2	Văn bản hướng dẫn về việc người dân doanh nghiệp tham gia đóng góp vào các quy trình ngân sách của ngành Tài chính thông qua phản hồi và xử lý phản ánh kiến nghị trực tuyến và trực tiếp của người dùng về ngành Tài chính.	C	C				X
3	Văn bản hướng dẫn về chia sẻ dữ liệu quy định phân loại và chịu trách nhiệm chia sẻ dữ liệu nội bộ ngành Tài chính	C	C				X
4	Văn bản hướng dẫn về chuẩn hóa các nghiệp vụ báo cáo, tổng hợp dữ liệu phục vụ lãnh đạo điều hành	C	C				X

STT	Nội dung	Năm 2024	Năm 2025	Phát triển xây dựng ứng dụng CNTT	Xây dựng nền tảng hạ tầng CNTT	Nguồn nhân lực CNTT	Khuyến nghị ban hành
5	Các Văn bản hướng dẫn số hóa các giao dịch nội tại trong ngành Tài chính hướng tới 100% các giao dịch nội bộ được thực hiện trên các hệ thống quản lý số hóa.	C	C				X
6	Văn bản hướng dẫn giám quản các hệ thống thông tin tuân thủ kiến trúc Chính phủ điện tử Bộ Tài chính hướng tới Bộ Tài chính số	C	C				X
7	Các Văn bản hướng dẫn về sở hữu, chịu trách nhiệm về dữ liệu do các đơn vị tạo ra trong quá trình số hóa	C	C				X
8	Văn bản hướng dẫn về quản lý người dùng tập trung của hệ thống thông tin ngành Tài chính	C	C				X
9	Văn bản hướng dẫn về chia sẻ dữ liệu, APIs của ngành Tài chính với các bên	C	C				

STT	Nội dung	Năm 2024	Năm 2025	Phát triển xây dựng ứng dụng CNTT	Xây dựng nền tảng hạ tầng CNTT	Nguồn nhân lực CNTT	Khuyến nghị ban hành
	liên quan						
10	Văn bản hướng dẫn về hợp tác công tư trong việc triển khai các dịch vụ tài chính thông minh	C	C				x
11	Văn bản hướng dẫn về chuẩn hóa các nghiệp vụ liên thông toàn ngành Tài chính	C	C				x
12	Văn bản hướng dẫn về các dịch vụ nền tảng CNTT sử dụng chung của ngành Tài chính	C	C				x
13	Văn bản hướng dẫn về sử dụng dữ liệu lớn để phân tích, dự báo và hỗ trợ hoạt động ngành Tài chính	C	C				x
14	Văn bản hướng dẫn về sử dụng chung nền tảng CNTT tài chính cho toàn bộ các hoạt động liên quan của chính phủ	C	C				x

STT	Nội dung	Năm 2024	Năm 2025	Phát triển xây dựng ứng dụng CNTT	Xây dựng nền tảng hạ tầng CNTT	Nguồn nhân lực CNTT	Khuyến nghị ban hành
15	Văn bản hướng dẫn về sử dụng đám mây lai phù hợp với nhu cầu bảo mật dữ liệu	C	C				X
16	Văn bản hướng dẫn sử dụng xác thực phân tán (blockchain ...) trong việc xác nhận, tích hợp dữ liệu của nhiều bên	C	C				X
17	Các Văn bản hướng dẫn về tái cơ cấu nghiệp vụ ngành Tài chính phù hợp với mô hình kinh tế số						X
18	Văn bản hướng dẫn về xác thực các giao dịch số có tính pháp lý và phù hợp với quy định giao dịch tài chính	C	C				X
19	Văn bản hướng dẫn về sử dụng dữ liệu lớn về tài chính để phân tích, dự báo hỗ trợ chính phủ điều hành	C	C				X

STT	Nội dung	Năm 2024	Năm 2025	Phát triển xây dựng ứng dụng CNTT	Xây dựng nền tảng hạ tầng CNTT	Nguồn nhân lực CNTT	Khuyến nghị ban hành
20	Văn bản hướng dẫn về tích hợp các hệ thống thông tin tài chính của người dân, doanh nghiệp, chính phủ hướng tới một hệ thống thông tin tài chính thông suốt	C	C				X
21	Văn bản hướng dẫn về giá trị dữ liệu và kiểm toán dữ liệu chính phủ	C	C				X
22	Các Văn bản hướng dẫn khác phù hợp với sự tiến bộ của công nghệ và đặc thù của kinh tế số	T	T				X
Nền tảng Tài chính số							
1	Công dịch vụ công tích hợp ngành Tài chính dựa trên công nghệ đám mây nội bộ và APIs				X		
	Phiên bản 1: Các tính năng kỹ thuật (100% đvc 3,4, dữ liệu mở, phản hồi ...)				X		

STT	Nội dung	Năm 2024	Năm 2025	Phát triển xây dựng ứng dụng CNTT	Xây dựng nền tảng hạ tầng CNTT	Nguồn nhân lực CNTT	Khuyến nghị ban hành
	Phiên bản 2: Tích hợp định danh, hồ sơ người dùng				x		
	Phiên bản 3: Thống nhất tích hợp thông suốt với Công dịch vụ công Quốc gia	T	T		x		
2	Nền tảng dữ liệu tích hợp toàn ngành Tài chính				x		
	Phiên bản 1: Tích hợp các số liệu thống kê, các dữ liệu dùng chung				x		
	Phiên bản 2: Tích hợp dữ liệu từ tất cả nguồn				x		
	Phiên bản 3: Tích hợp tổng thể toàn ngành	T	T		x		
3	Nền tảng điện toán đám mây lai hỗ trợ cung cấp APIs cho các ứng dụng tài chính				x		
	Phiên bản 1: Hạ tầng như một dịch vụ				x		

STT	Nội dung	Năm 2024	Năm 2025	Phát triển xây dựng ứng dụng CNTT	Xây dựng nền tảng hạ tầng CNTT	Nguồn nhân lực CNTT	Khuyến nghị ban hành
	(IAAS)						
	Phiên bản 2: Hạ tầng tích hợp như một dịch vụ (PAAS)	T	T		x		
4	Nền tảng tích hợp hướng dịch vụ (SOA Platform)				x		
	Phiên bản 1: Trục tích hợp và microservices theo nhu cầu				x		
	Phiên bản 2: Tích hợp tổng thể	T	T		x		
5	Xác thực định danh toàn ngành				x		
	Phiên bản 1: Quản lý định danh tập trung (SSO)				x		
	Phiên bản 2: Nền tảng xác thực phân tán				x		
	Phiên bản 3: Thống nhất định danh toàn ngành	T	T		x		
6	Công nghệ khoa học dữ liệu hỗ trợ điều hành (Data Analytics and				x		

STT	Nội dung	Năm 2024	Năm 2025	Phát triển xây dựng ứng dụng CNTT	Xây dựng nền tảng hạ tầng CNTT	Nguồn nhân lực CNTT	Khuyến nghị ban hành
	Science platform)						
	Phiên bản 1: Hệ thống tích hợp báo cáo và phân tích dữ liệu				X		
	Phiên bản 2: Nền tảng dữ liệu lớn phục vụ thu thập, phân tích, dự báo (Big Data, IoT)				X		
	Phiên bản 3: Hệ thống hỗ trợ ra quyết định và điều hành (DSS)	T	T		X		
7	Kho ứng dụng tài chính thông minh				X		
	Phiên bản 1: Dữ liệu mở	T	T		X		
	Phiên bản 2: Nền tảng kho ứng dụng tài chính thông minh	T	T		X		
	Các ứng dụng hỗ trợ nghiệp vụ						
1	Hệ thống ứng dụng hỗ trợ quản lý nhà nước về Tài chính			X			
	Giai đoạn 1: Hoàn thiện các ứng dụng			X			

STT	Nội dung	Năm 2024	Năm 2025	Phát triển xây dựng ứng dụng CNTT	Xây dựng nền tảng hạ tầng CNTT	Nguồn nhân lực CNTT	Khuyến nghị ban hành
	hỗ trợ nghiệp vụ (đầu tư, giá, nợ, tài sản công,)						
	Giai đoạn 2: Tích hợp Tabmis với các ứng dụng tạo thành VFMS			x			
	Giai đoạn 3: Tích hợp ngân sách và tổng kế toán vào VFMS, số hóa hoàn toàn	T	T	x			
2	Hệ thống ứng dụng hỗ trợ Quản lý thị trường tài chính			x			
	Phiên bản 1: Các ứng dụng Chứng khoán, bảo hiểm, dịch vụ tài chính			x			
	Phiên bản 2: Tích hợp theo dõi, giám sát thị trường tài chính tổng thể			x			
3	Hệ thống ứng dụng hỗ trợ Quản lý NN về hải quan	T	T	x			
4	Hệ thống ứng dụng hỗ trợ Quản lý NN về thuế	T	T	x			

STT	Nội dung	Năm 2024	Năm 2025	Phát triển xây dựng ứng dụng CNTT	Xây dựng nền tảng hạ tầng CNTT	Nguồn nhân lực CNTT	Khuyến nghị ban hành
5	Hệ thống ứng dụng hỗ trợ Thanh tra	T	T	x			
6	Hệ thống ứng dụng hỗ trợ Nhóm nghiệp vụ khác và hoạt động nội ngành	T	T	x			
	Văn phòng không giấy			x			
	Môi trường cộng tác số, truyền thông hợp nhất			x			
	Quản lý nguồn lực tổng thể nội ngành	T	T	x			
7	Hệ thống ứng dụng hỗ trợ Thông tin báo cáo ra bên ngoài	T	T	x			
Con người/ People							
	Truyền thông	T	T			x	
	Đào tạo, nâng cao năng lực và thay đổi văn hóa	T	T			x	

Thông qua bảng phân tích, ngoài việc cần phải ban hành các Quyết định, văn bản hướng dẫn cần phải ban hành đề định hướng, thể chế hóa thì cần thực hiện những nội dung sau để thực hiện việc triển khai Chính phủ điện tử Bộ Tài chính đến 2025 như sau:

3.1.1 Về xây dựng nền tảng hạ tầng CNTT

Để theo kịp xu hướng, định hướng phát triển của Bộ Tài chính đến năm 2025 thì cần phải sớm xây dựng nền tảng Tài chính số bước đầu hình đáp ứng nhu cầu phát triển cho hình thành Tài chính số. Vì vậy đến năm 2025, cần phải thực hiện những công việc như sau:

- Nâng cấp Công dịch vụ công và hệ thống thông tin một cửa điện tử và số hóa kết quả giải quyết thủ tục hành chính.
- Nâng cấp, mở rộng Hệ thống dịch vụ công trực tuyến của cơ quan Bộ Tài chính
 - Mua sắm hệ thống điện toán đám mây của Bộ Tài chính
 - Triển khai Hệ thống điện tử đa phương tiện hỗ trợ chỉ đạo điều hành của Bộ Tài chính;
 - Xây dựng nền tảng tích hợp hướng dịch vụ (SOA Platform)
 - Xây dựng xác thực định danh toàn ngành
 - Công nghệ khoa học dữ liệu hỗ trợ điều hành (Data Analytics and Science platform)

3.2.2 Về phát triển xây dựng ứng dụng CNTT

Trong giai đoạn từ 2024 đến 2025, Bộ Tài chính tiếp tục hoàn thiện, cập nhật, và phát triển các ứng dụng hỗ trợ xử lý nghiệp vụ tại các đơn vị thuộc Bộ Tài chính giúp điện tử hóa hoàn toàn tiến tới số hóa toàn bộ dữ liệu đang quản lý, từ đó thực hiện chuẩn hóa và làm giàu dữ liệu, phục vụ tốt hơn công tác quản lý Nhà nước trong lĩnh vực được phân công tại các đơn vị.

- Xây dựng, hoàn thiện hệ thống ứng dụng hỗ trợ quản lý Nhà nước về Tài chính. Hoàn thiện các ứng dụng hỗ trợ nghiệp vụ::
 - Nâng cấp và bổ sung chức năng Quản lý chi đầu tư công;
 - Nâng cấp và bổ sung chức năng Quản lý Nợ Nước ngoài và Nợ trong nước;
 - Mở rộng đối tượng, phạm vi quản lý tài sản công;
 - Xây dựng mới Ứng dụng quản lý, theo dõi và đánh giá dự án đầu tư;
 - Xây mới ứng dụng hỗ trợ Dự báo Kinh tế - Tài chính vĩ mô;
 - Xây mới Hệ thống ứng dụng hỗ trợ Lập và Kế toán ngân sách;
 - Xây mới Ứng dụng hỗ trợ các đơn vị chi tiêu ngân sách lập ngân sách, quản lý và theo dõi ngân sách, báo cáo sử dụng ngân sách;

- Xây mới Hệ thống Báo cáo thống kê tài chính chính phủ và Báo cáo ngân sách mở (CSDL QG về TC);

- Xây mới hệ thống CSDL tác nghiệp VFMIS tập trung và tích hợp các hệ thống ứng dụng liên quan;

- Nâng cấp và chuyên đổi các ứng dụng thuộc hệ thống TABMIS hiện có và xây dựng hệ thống thông tin Ngân sách và Kế toán nhà nước số (VBAS).

- Bổ sung chức năng tổng kế toán Nhà nước: triển khai kế toán dồn tích, tập trung và bổ sung chức năng kế toán nợ vay, kế toán tài sản công, kế toán tồn kho hàng hoá dự trữ

- Hệ thống ứng dụng hỗ trợ Quản lý thị trường tài chính

- + Các ứng dụng Chứng khoán, bảo hiểm, dịch vụ tài chính;

- + Tích hợp theo dõi, giám sát thị trường tài chính tổng thể;

- Hệ thống ứng dụng hỗ trợ Quản lý NN về hải quan.

- Hệ thống ứng dụng hỗ trợ Quản lý NN về thuế.

- Hệ thống ứng dụng hỗ trợ Thanh tra .

- Hệ thống ứng dụng hỗ trợ Nhóm nghiệp vụ khác và hoạt động nội ngành

- Hệ thống ứng dụng hỗ trợ Thông tin báo cáo.

4. Giải pháp về nguồn nhân lực

Việc quy chuẩn phát triển hệ thống CNTT cũng đồng nghĩa với việc nâng cao nhận thức trách nhiệm, kiến thức cho cán bộ nhân viên, từ đó mới phát huy được hiệu quả do CNTT mang lại. Chính vì vậy Bộ Tài chính cần thực hiện:

- Tăng cường truyền thông nâng cao nhận thức, hiểu đúng, hiểu đủ về ý nghĩa và sự cần thiết phải tuân thủ theo Kiến trúc CPĐT Bộ Tài chính

- Hoàn thiện cơ cấu tổ chức quản lý công nghệ thông tin tại các đơn vị trực thuộc Bộ Tài chính. Nâng cao chất lượng đào tạo đội ngũ cán bộ chuyên trách ngành công nghệ thông tin tại các đơn vị.

- Lãnh đạo các đơn vị phải xác định xây dựng hệ thống CNTT phải tuân thủ Kiến trúc CPĐT của Bộ Tài chính là cần thiết, quan trọng để thực hiện theo đúng định hướng phát triển ngành Tài chính.

- Thường xuyên tổ chức tập huấn về hoạt động ứng dụng công nghệ thông tin, công tác đảm bảo an toàn thông tin cho cán bộ, công chức, viên chức và người lao động trong các đơn vị.

- Tổ chức các khóa đào tạo chuyên sâu, theo tiêu chuẩn của hãng cho cán bộ của ngành tài chính phục vụ cho công tác chuyển đổi số của Bộ Tài chính.

5. Giải pháp về cơ chế, chính sách

Để hiện thực hóa Kiến trúc CPĐT ngành Tài chính, Bộ Tài chính cần ban

hành các văn bản chỉ đạo và hướng dẫn đối với các lĩnh vực chủ chốt như sau:

- Thể chế hóa Kiến trúc CPĐT ngành Tài chính
- + Ban hành Quyết định áp dụng Kiến trúc CPĐT đã được phê duyệt trên phạm vi toàn ngành;
- + Ban hành các Văn bản hướng dẫn, quy định vận hành và khai thác các hệ thống thông tin được xây dựng theo Kiến trúc CPĐT;
- + Đối với CSDL dùng chung: Ban giám sát mô hình Kiến trúc CPĐT ngành Tài chính cần tham mưu Bộ Tài chính ban hành danh mục CSDL dùng chung cho toàn ngành (lưu ý việc tuân thủ Điều 59, Luật CNTT) và mối quan hệ với các CSDL quốc gia.
- Hành lang pháp lý về Kiến trúc CPĐT ngành Tài chính
- + Ban hành hướng dẫn thực hiện cho Cục Tin học và Thống kê tài chính khi thẩm định các dự án đầu tư trong lĩnh vực CNTT trên phạm vi toàn ngành.
- + Đưa việc tuân thủ Kiến trúc CPĐT, ứng dụng CNTT vào nội dung xếp hạng thi đua, thanh tra hằng năm của ngành Tài chính.
- Nâng cao năng lực quản trị CNTT
- + Quản trị tổng thể ứng dụng CNTT ngành Tài chính: Tăng cường năng lực quản trị CNTT cho toàn bộ các cơ quan nhà nước thuộc Bộ Tài chính, trong đó Cục Tin học và Thống kê tài chính là trụ cột:
 - Kiện toàn Ban chỉ đạo: Chuyển đổi số của Bộ Tài chính có thêm tổ công tác giúp việc Ủy viên Ủy ban Quốc gia về Chuyển đổi số của Bộ Tài chính.
 - + Quản trị các ứng dụng CNTT của ngành Tài chính trong các lĩnh vực chủ chốt: Cần tăng cường và phân bổ nguồn lực của Cục Tin học và Thống kê tài chính song hành với các ngành:
 - Phân công nhiệm vụ các tổ / cá nhân tại Cục Tin học và Thống kê tài chính phục vụ phát triển chương trình chiến lược của ngành Tài chính đến năm 2030.
 - Thường xuyên đồng bộ các chương trình phát triển với Kiến trúc CPĐT ngành Tài chính.
- Công tác quản lý và giám sát việc thực hiện Kiến trúc CPĐT

6. Giải pháp về tài chính

Nghiên cứu, trình Chính phủ về việc sử dụng kinh phí chi thường xuyên ngân sách nhà nước cho việc phát triển Chính phủ điện tử Chính phủ số.

Xây dựng các cơ chế đầu tư phù hợp với dự án “Chính phủ điện tử, Chính phủ số”

Tiếp tục phát triển các hệ thống nền tảng phát triển Chính phủ điện tử, nghiên cứu, phát triển các giải pháp kết nối với các hệ thống thông tin của chính

phủ, các bộ ban ngành khác. Hoàn thành triển khai Cơ sở dữ liệu quốc gia về Tài chính, Cơ sở dữ liệu chia sẻ dữ liệu với các hệ thống thông tin, cơ sở dữ liệu của các ban, ngành, địa phương.

Huy động các nguồn lực ưu tiên xây dựng Chính phủ điện tử theo hình thức thuê dịch vụ công nghệ thông tin trọn gói do các doanh nghiệp công nghệ thông tin cung cấp, sử dụng nguồn vốn ngân sách nhà nước theo quy định hiện hành, không sử dụng nguồn vốn vay ODA có điều kiện ràng buộc để triển khai xây dựng hệ thống Chính phủ điện tử.

Huy động, sử dụng có hiệu quả mọi nguồn lực và chú trọng công tác truyền thông, nâng cao nhận thức của toàn xã hội trong xây dựng, phát triển Chính phủ điện tử. Bảo đảm nguồn ngân sách nhà nước chi cho ứng dụng công nghệ thông tin, xây dựng Chính phủ điện tử hàng năm.

7. Trách nhiệm của các đơn vị

a) Ban chỉ đạo Chuyển đổi số của Bộ Tài chính:

Chỉ đạo các đơn vị trong Bộ triển khai thực hiện Kiến trúc Chính phủ điện tử Bộ Tài chính hướng tới Bộ Tài chính số.

b) Tổ công tác giúp việc Ủy viên Ủy ban Quốc gia về Chuyển đổi số của Bộ Tài chính: Đảm bảo thực thi Kiến trúc tổng thể hướng tới Bộ Tài chính số.

c) Cục Tin học và Thống kê tài chính:

- Chịu trách nhiệm chính trong việc cập nhật, duy trì và tổ chức triển khai Kiến trúc Chính phủ điện tử Bộ Tài chính hướng tới Bộ Tài chính số, Kiến trúc mức chi tiết tại cơ quan Bộ.

- Chủ trì xây dựng, triển khai các ứng dụng/hệ thống thông tin/dữ liệu dùng chung, nền tảng công nghệ dùng chung phục vụ tích hợp, liên thông, trao đổi, chia sẻ dữ liệu trong toàn ngành Tài chính, giữa Bộ Tài chính với các cơ quan, đơn vị ngoài ngành.

- Hướng dẫn, tổ chức triển khai Kiến trúc Chính phủ điện tử Bộ Tài chính hướng tới Bộ Tài chính số.

- Xây dựng kế hoạch ứng dụng công nghệ thông tin 5 năm và hàng năm phù hợp với Kiến trúc Chính phủ điện tử Bộ Tài chính hướng tới Bộ Tài chính số.

- Nghiên cứu, xây dựng, sửa đổi và trình Bộ trưởng ban hành các văn bản quy định, hướng dẫn, các tiêu chuẩn kỹ thuật phục vụ triển khai Chính phủ điện tử Bộ Tài chính hướng tới Bộ Tài chính số, định kỳ tổ chức các khóa đào tạo chuyên sâu, các khóa đào tạo theo tiêu chuẩn của hãng cho cán bộ của ngành tài chính phục vụ cho công tác chuyển đổi số của ngành tài chính.

d) Các đơn vị cấp Tổng cục (Thuế, Kho bạc, Dự trữ, Chứng khoán, Hải quan):

- Căn cứ trên nhu cầu thực tế, xây dựng, phê duyệt Kiến trúc Chính phủ điện tử của hệ thống hướng tới Chính phủ số của đơn vị (sau khi có ý kiến của Cục Tin học và Thống kê tài chính).

- Chủ trì xây dựng, triển khai các ứng dụng/hệ thống thông tin chuyên ngành thuộc phạm vi đơn vị; các ứng dụng/hệ thống thông tin khác do Lãnh đạo Bộ giao.

- Chủ trì xây dựng, ban hành các văn bản quy phạm pháp luật, các văn bản hướng dẫn liên quan đến việc triển khai, liên thông, chia sẻ dữ liệu của các hệ thống thông tin do đơn vị quản lý, vận hành.

- Xây dựng kế hoạch ứng dụng công nghệ thông tin 5 năm và hàng năm phù hợp với Kiến trúc Chính phủ điện tử Bộ Tài chính hướng tới Bộ Tài chính số và Kiến trúc của đơn vị.

- Phối hợp với Cục Tin học và Thống kê tài chính xây dựng, triển khai các các ứng dụng/hệ thống thông tin/dữ liệu dùng chung, nền tảng công nghệ dùng chung phục vụ tích hợp, liên thông, trao đổi, chia sẻ dữ liệu trong toàn ngành Tài chính, giữa Bộ Tài chính với các cơ quan, đơn vị ngoài ngành.

- Khai thác, sử dụng các hệ thống thông tin dùng chung của Bộ và ứng dụng riêng của đơn vị theo đúng quy định, đảm bảo an toàn thông tin.

e) Viện Chiến lược và chính sách Tài chính:

Chủ trì, phối hợp với các đơn vị liên quan định kỳ 05 năm đánh giá việc thực hiện Chiến lược Tài chính đến 2030 (Quyết định số 368/QĐ-TTg ngày 21/3/2022 của Thủ tướng Chính phủ).

Đối với chiến lược ngành (thuế, hải quan, kho bạc, nợ công, tài sản công, chứng khoán, dự trữ quốc gia, giá, bảo hiểm, kế toán - kiểm toán, ...): các đơn vị chức năng chủ trì, chủ động đánh giá việc thực hiện (Viện CVLTC phối hợp khi có yêu cầu).

f) Văn phòng Bộ:

- Phối hợp với Cục Tin học và Thống kê tài chính và các đơn vị liên quan tổ chức triển khai công tác truyền thông, tuyên truyền, phổ biến Kiến trúc Chính phủ điện tử Bộ Tài chính hướng tới Bộ Tài chính số.

- Chủ trì, phối hợp với Cục Tin học và Thống kê tài chính đôn đốc, kiểm tra việc cải cách thủ tục hành chính, xây dựng, triển khai Chính phủ điện tử của các đơn vị trong ngành hướng tới tài chính số.

g) Cục Kế hoạch - Tài chính

Chủ trì, phối hợp với các đơn vị liên quan tổng hợp, báo cáo cấp có thẩm quyền bố trí nguồn vốn để triển khai các dự án ứng dụng công nghệ thông tin theo kế hoạch ứng dụng công nghệ thông tin 05 năm và hàng năm phù hợp với kiến trúc Chính phủ điện tử Bộ Tài chính hướng tới Bộ Tài chính số theo quy định của pháp luật về NSNN, pháp luật về đầu tư công và pháp luật về CNTT và quy định của Bộ Tài chính.

h) Các đơn vị Vụ, Cục khác thuộc Bộ:

- Rà soát, hoàn thiện cơ chế chính sách, chuẩn hóa nghiệp vụ đảm bảo có thể ứng dụng công nghệ mới trong công tác quản lý nghiệp vụ; phối hợp với

Cục Tin học và Thống kê tài chính phân tích, đưa ra các yêu cầu nghiệp vụ và tổ chức triển khai ứng dụng công nghệ thông tin đáp ứng yêu cầu quản lý nghiệp vụ.

- Phối hợp với Cục Tin học và Thống kê tài chính trong việc xây dựng, triển khai ứng dụng/hệ thống thông tin chuyên ngành phù hợp với Kiến trúc Chính phủ điện tử Bộ Tài chính hướng tới Bộ Tài chính số.

- Khai thác, sử dụng các hệ thống thông tin dùng chung của Bộ theo đúng quy định, đảm bảo an toàn thông tin.

- Chủ trì xây dựng, ban hành các văn bản quy phạm pháp luật, các văn bản hướng dẫn liên quan đến việc triển khai, liên thông, chia sẻ dữ liệu của các hệ thống thông tin do đơn vị quản lý, vận hành.

☺

☺

☺

☺

Phụ lục

MÔ HÌNH THAM CHIẾU

1. Mục đích

Mô hình tham chiếu là bộ tài liệu để các đơn vị trực thuộc tham khảo trong quá trình xây dựng, triển khai Kiến trúc Chính phủ điện tử nhằm hướng tới việc cung cấp các dịch vụ của cơ quan nhà nước cho người dân (G2C), doanh nghiệp (G2B) hoặc các cơ quan nhà nước liên quan (G2G) được thống nhất. Và để hỗ trợ cung cấp các dịch vụ hiệu quả mô hình tham chiếu được xây dựng nhằm:

- Thúc đẩy khả năng liên thông;
- Tăng cường hợp tác;
- Giảm rủi ro và tăng khả năng thích ứng trong tương lai
- Thúc đẩy tiêu chuẩn hóa các mô hình, quy trình, kí hiệu trong Kiến trúc CPĐT (tổng cục)
- Đẩy mạnh hiện thực hóa chính phủ điện tử hướng tới chính phủ số, nền kinh tế số và xã hội số, lấy người dân, doanh nghiệp làm trung tâm.

Khung Kiến trúc CPĐT được triển khai áp dụng tại Bộ, cùng các đơn vị trực thuộc cấp Tổng cục, do đó, trong quá trình áp dụng, mô hình tham chiếu sẽ được cập nhật, điều chỉnh để phản ánh việc điều chỉnh, áp dụng phù hợp tại các đơn vị. Có 05 mô hình tham chiếu, bao gồm:

- Mô hình tham chiếu nghiệp vụ (Business Reference Model – BRM): thể hiện là khung chức năng của Bộ Tài chính (bao gồm tất cả các chức năng quản lý của các ngành, lĩnh vực được phân cho các Tổng cục, cục), khung này được xây dựng dựa trên các hoạt động nghiệp vụ, thể hiện độc lập với chức năng, nhiệm vụ được phân cho bộ, ngành, tổng cục, các cục

- Mô hình tham chiếu dữ liệu (Data Reference Model – DRM): cung cấp khung chia sẻ và sử dụng lại thông tin giữa bộ và các thông tin được nhóm dựa trên các nhóm dữ liệu tương ứng, không phụ thuộc bộ, tổng cục nào tạo ra.

- Mô hình tham chiếu ứng dụng (Application Reference Model – ARM): cung cấp khung chức năng theo hướng nghiệp vụ để phân loại các ứng dụng trên cơ sở các ứng dụng được sử dụng để hỗ trợ các mục tiêu hoạt động. Dựa vào Mô hình này có thể chỉ ra các khả năng hợp nhất các ứng dụng có cung cấp các dịch vụ tương đồng.

- Mô hình tham chiếu kỹ thuật, công nghệ (Technical Reference Model - TRM): cung cấp khung kỹ thuật phân loại các tiêu chuẩn và công nghệ để hỗ trợ việc cung cấp các dịch vụ và khả năng của công nghệ. Mô hình này cung cấp hướng dẫn làm thế nào TRM của mỗi tổng cục có thể hợp nhất với TRM của bộ bằng cách cung cấp một nền tảng để thúc đẩy khả năng tái sử dụng và tiêu chuẩn hóa các công nghệ và thành phần dịch vụ công nghệ trên phạm vi Bộ tài chính.

- Mô hình tham chiếu an toàn thông tin (Security Reference Model – SRM): Mô hình tham chiếu an toàn thông tin phân chỉ ra mục đích bảo đảm an toàn, xác định toàn bộ các rủi ro và cơ chế kiểm soát rủi ro để bảo đảm an toàn trong toàn bộ môi trường. Căn cứ thông tin từ mục đích và rủi ro ở mỗi cấp độ của các tổ chức để xác định và phân loại giám sát phù hợp để đảm bảo môi trường an toàn.

2. Các mô hình tham chiếu

2.1 Mô hình tham chiếu Nghiệp vụ

Cung cấp khung chức năng của Bộ Tài chính, khung này được xây dựng dựa trên các hoạt động nghiệp vụ của Bộ Tài chính, độc lập với chức năng, nhiệm vụ được phân cho các đơn vị trực thuộc Bộ. BRM mô tả dựa trên các miền nghiệp vụ chung của Chính phủ thay cho cách nhìn dựa vào các cơ quan theo cấu trúc tổ chức. Cách tiếp cận này thúc đẩy tính tương tác giữa các đơn vị trực thuộc Bộ, vì nhóm các Đơn vị trực thuộc, ngành, cơ quan theo miền lĩnh vực nghiệp vụ chung và phù hợp với định hướng chính phủ điện tử Việt Nam.

Bảng mã tham chiếu Nghiệp vụ

STT	KTCPĐT 3.0						BTC	
	Mã miền nghiệp vụ	Tên miền nghiệp vụ	Mã nhóm nghiệp vụ	Tên nhóm nghiệp vụ	Mã loại nghiệp vụ	Tên loại Nghiệp vụ	Mã loại BTC	Tên loại nghiệp vụ BTC
1	BRM001	Kinh tế Xã hội						
2			BRM001.001	Hỗ trợ doanh nghiệp				
3					BRM001.001.003	Đăng ký thành lập, cấp giấy phép hoạt động		
4							BRM001.001.003.001	Quản lý cấp hoặc thu hồi Giấy phép thành lập và hoạt động đối với các doanh nghiệp bảo hiểm, chi nhánh doanh nghiệp
5							BRM001.001.003.002	Quản lý cấp hoặc thu hồi Giấy phép hoạt động đối với công ty kinh doanh chứng khoán, công ty quản lý quỹ đầu tư chứng khoán, quỹ đầu tư chứng khoán, công ty chứng khoán
6							BRM001.001.003.003	Quản lý cấp, cấp lại, điều chỉnh, thu hồi giấy chứng nhận đủ điều kiện kinh doanh dịch vụ kế toán,

STT	KTCPĐT 3.0						BTC	
	Mã mien nghiep.vu	Tên mien nghiep.vu	Mã nhóm nghiep.vu	Tên nhóm nghiep.vu	Mã loại nghiệp vụ	Tên loại Nghiệp vụ	Mã loại BTC	Tên loại nghiệp vụ BTC
								kiểm toán độc lập
7							BRM001.001.003.004	Quản lý cấp, cấp lại, điều chỉnh, gia hạn và thu hồi Giấy chứng nhận đủ điều kiện kinh doanh xổ số, đặt cược, casino, trò chơi điện tử có thưởng
8							BRM001.001.003.005	Quản lý cấp, thu hồi giấy chứng nhận đủ điều kiện kinh doanh dịch vụ thẩm định giá, đình chỉ việc kinh doanh dịch vụ thẩm định giá
9					BRM001.001.004	Hoạt động của doanh nghiệp		
10							BRM001.001.004.001	Quản lý tổng hợp về tài chính Doanh nghiệp và vốn Nhà nước tại doanh nghiệp
11							BRM001.001.004.002	Quản lý về tài chính Doanh nghiệp
12							BRM001.001.004.003	Quản lý về chuyển đổi sở hữu, sắp xếp lại, cổ phần hoá doanh nghiệp nhà nước
13							BRM001.001.004.004	Hướng dẫn và Kiểm tra việc thực thi luật, chính sách và quyết định về điều hành ngành Tài chính tại doanh nghiệp

STT	KTCPĐT 3.0						BTC	
	Mã miền nghịp vụ	Tên miền nghịp vụ	Mã nhóm nghịp vụ	Tên nhóm nghịp vụ	Mã loại nghịp vụ	Tên loại Nghịp vụ	Mã loại BTC	Tên loại nghịp vụ BTC
14							BRM001.001.004.005	Quản lý vốn của nhà nước tại doanh nghiệp
15							BRM001.001.004.006	Quản lý nhà nước đối với nguồn hỗ trợ doanh nghiệp
16							BRM001.001.004.007	Thống kê, báo cáo và đánh giá về hoạt động sử dụng vốn nhà nước tại doanh nghiệp
17							BRM001.001.004.008	Quyết định bổ nhiệm nhân sự
18							BRM001.001.004.009	Hỗ trợ pháp lý cho doanh nghiệp
19								
20					BRM001.001.006	Hỗ trợ, phát triển kinh tế tập thể, hợp tác xã		
21							BRM001.001.006.001	Quản lý tài chính hợp tác xã và kinh tế tập thể
22					BRM001.001.009	Ưu đãi thuế		
23							BRM001.001.009.001	Quản miễn thuế, giảm thuế
24			BRM001.002	Quản lý kinh tế				
25					BRM001.002.001	Chính sách tài khóa		

STT	KTCPĐT 3.0						BTC	
	Mã miền nghiệp vụ	Tên miền nghiệp vụ	Mã nhóm nghiệp vụ	Tên nhóm nghiệp vụ	Mã loại nghiệp vụ	Tên loại Nghiệp vụ	Mã loại BTC	Tên loại nghiệp vụ BTC
26							BRM001.002.001.001	Tổng hợp, lập và điều chỉnh kế hoạch tài chính 3 và 5 năm
27							BRM001.002.001.002	Tổng hợp, lập và điều chỉnh dự toán ngân sách trung hạn 3 năm
28							BRM001.002.001.003	Xây dựng chính sách và giải pháp ổn định lạm phát hay thiếu phát
29							BRM001.002.001.004	Quản lý Rủi ro về ngân sách
30					BRM001.002.003	Dịch vụ thuế		
31							BRM001.002.003.001	Kê khai kế toán Thuế
32					BRM001.002.004	Đầu tư nước ngoài		
33							BRM001.002.004.001	Quản lý đầu tư trực tiếp của nước ngoài vào Việt Nam và đầu tư của Việt Nam tại nước ngoài
34					BRM001.002.006	Đầu tư vốn nhà nước		
35							BRM001.002.006.001	Quản lý Đầu tư xây dựng trong ngành Tài chính
36					BRM001.002.007	Giá hàng hóa, dịch vụ		
37							BRM001.002.007.001	Quản lý tổng hợp về Giá

STT	KTCPĐĐT 3.0						BTC	
	Mã miền nghịp vụ	Tên miền nghịp vụ	Mã nhóm nghịp vụ	Tên nhóm nghịp vụ	Mã loại nghịp vụ	Tên loại Nghịp vụ	Mã loại BTC	Tên loại nghịp vụ BTC
38							BRM001.002.007.002	Quản lý Bình ổn Giá
39							BRM001.002.007.003	Thẩm định, định giá, hiệp thương giá
40							BRM001.002.007.004	Quản lý ngành thẩm định giá
41							BRM001.002.007.005	Kê khai Giá
42							BRM001.002.007.006	Thẩm định giá tài sản của Nhà nước
43					BRM001.002.008	Quản lý hệ thống tài chính		
44							BRM001.002.008.001	Quản lý Tổng hợp về ngành nghề Kế toán, kiểm toán
45							BRM001.002.008.002	Quản lý việc hành nghề kế toán, kiểm toán
46							BRM001.002.008.003	Quản lý tổng hợp về hoạt động Bảo hiểm
47							BRM001.002.008.004	Quản lý hoạt động kinh doanh Bảo hiểm
48							BRM001.002.008.005	Quản lý rủi ro về kinh doanh Bảo hiểm
49							BRM001.002.008.006	Quản lý tổng hợp về tài chính các tổ chức và dịch vụ tài chính

STT	KTCPĐT 3:0						BTC	
	Mã miền nghiệp vụ	Tên miền nghiệp vụ	Mã nhóm nghiệp vụ	Tên nhóm nghiệp vụ	Mã loại nghiệp vụ	Tên loại Nghiệp vụ	Mã loại BTC	Tên loại nghiệp vụ BTC
50							BRM001.002.008.007	Quản lý các hoạt động kinh doanh xổ số, đặt cược, casino và trò chơi có thưởng
51							BRM001.002.008.008	Quản lý thị trường tài chính và dịch vụ tài chính
52							BRM001.002.008.009	Quản lý tài chính đối với các nghiệp vụ ngân hàng và các tổ chức tín dụng
53							BRM001.002.008.010	Quản lý các Quỹ tài chính nhà nước và các định chế tài chính khác
54							BRM001.002.008.011	Hướng dẫn và Kiểm tra việc thực thi luật, chính sách và quyết định về điều hành ngành Tài chính
55							BRM001.002.008.012	Quản lý rủi ro về thị trường Tài chính
56					BRM001.002.009	Ngân quỹ Nhà nước		
57							BRM001.002.009.001	Quản lý Tổng hợp về quỹ ngân sách, quỹ dự trữ nhà nước, các quỹ tài chính nhà nước khác
58							BRM001.002.009.002	Thực hiện chi NSNN và các nghiệp vụ liên quan

ST.T	KICPĐT 3.0						BTC	
	Mã miền nghiệp vụ	Tên miền nghiệp vụ	Mã nhóm nghiệp vụ	Tên nhóm nghiệp vụ	Mã loại nghiệp vụ	Tên loại Nghiệp vụ	Mã loại BTC	Tên loại nghiệp vụ BTC
59							BRM001.002.009.003	Kiểm tra, Giám sát thanh toán, chi trả, quyết toán các khoản chi từ ngân sách nhà nước
60							BRM001.002.009.004	Quản lý Ngân quỹ nhà nước
61					BRM001.002.010	Thanh toán mua hàng, sử dụng dịch vụ của cơ quan nhà nước		
62							BRM001.002.010.001	Thanh toán mua hàng, sử dụng dịch vụ của cơ quan nhà nước
63					BRM001.002.012	Kiểm soát thị trường chứng khoán		
64							BRM001.002.012.001	Quản lý tổng thể về chứng khoán và thị trường Chứng khoán
65							BRM001.002.012.002	Giám sát công ty đại chúng
66							BRM001.002.012.003	Giám sát công ty chứng khoán
67							BRM001.002.012.004	Quản lý kinh doanh chứng khoán
68							BRM001.002.012.005	Quản lý quỹ và quỹ đầu tư chứng khoán
69							BRM001.002.012.006	Quản lý khảo bán chứng khoán

STT	KTCPĐT.3.05						BTC	
	Mã miền nghiệp vụ	Tên miền nghiệp vụ	Mã nhóm nghiệp vụ	Tên nhóm nghiệp vụ	Mã loại nghiệp vụ	Tên loại Nghiệp vụ	Mã loại BTC	Tên loại nghiệp vụ BTC
70							BRM001.002.012.007	Giám sát thị trường chứng khoán
71							BRM001.002.012.008	Quản lý rủi ro về thị trường Chứng khoán
72					BRM001.002.013	Kiểm soát các tổ chức tín dụng		
73							BRM001.002.013.001	Quản lý lĩnh vực tín dụng chính sách
74					BRM001.002.014	Quản lý ngoại hối và kinh doanh vàng		
75							BRM001.002.014.001	Kiểm tra việc quản lý dự trữ ngoại hối nhà nước do Ngân hàng Nhà nước Việt Nam thực hiện
76			BRM001.003	Thương mại				
77					BRM001.003.004	Kiểm soát nhập khẩu		
78							BRM001.003.004.001	Quản lý Tổng hợp về nhập khẩu
79							BRM001.003.004.002	Kiểm tra, Giám sát Hàng hoá nhập khẩu
80							BRM001.003.004.003	Phòng chống buôn lậu, hàng giả nhập khẩu

STT	KTCPĐT 3.0						BTC	
	Mã miền nghiệp vụ	Tên miền nghiệp vụ	Mã nhóm nghiệp vụ	Tên nhóm nghiệp vụ	Mã loại nghiệp vụ	Tên loại Nghiệp vụ	Mã loại BTC	Tên loại nghiệp vụ BTC
81							BRM001.003.004.004	Kiểm tra sau thông quan
82							BRM001.003.004.005	Quản lý Giá, Mã, Xuất xứ và kiểm định hàng hoá nhập khẩu
83							BRM001.003.004.006	Quản lý rủi ro về nhập khẩu
84							BRM001.003.004.007	Các nhiệm vụ về Kiểm soát nhập khẩu theo quy định của Luật Hải quan và các quy định khác của pháp luật
85					BRM001.003.005	Kiểm soát xuất khẩu		
86							BRM001.003.005.001	Quản lý Tổng hợp về Hải xuất khẩu
87							BRM001.003.005.002	Kiểm tra, Giám sát Hàng hoá xuất khẩu
88							BRM001.003.005.003	Phòng chống buôn lậu, hàng giả xuất khẩu
89							BRM001.003.005.004	Quản lý Giá, Mã, Xuất xứ và kiểm định hàng hoá xuất khẩu
90							BRM001.003.005.005	Quản lý rủi ro về xuất khẩu.
91							BRM001.003.005.006	Các nhiệm vụ về Kiểm soát xuất khẩu theo quy định của Luật Hải quan và các quy định khác của

STT	KTCPĐT 3.0						BTC	
	Mã miền nghiep.vu	Tên miền nghiep.vu	Mã nhóm nghiep.vu	Tên nhóm nghiep.vu	Mã loại nghiệp vụ	Tên loại Nghiệp vụ	Mã loại BTC	Tên loại nghiệp vụ BTC
								pháp luật
92	BRM002	Xã hội						
93			BRM002.008	Hội, Tổ chức phi Chính phủ				
94					BRM002.008.002	Quản lý hoạt động của hội, tổ chức phi chính phủ		
95							BRM002.008.002.001	Quản lý các hội và tổ chức phi chính phủ trong phạm vi ngành Tài chính
96	BRM003	Đối ngoại, Quốc phòng và An ninh, trật tự an toàn xã hội						
97			BRM003.002	Quan hệ quốc tế				
98					BRM003.002.001	Các điều ước, thỏa thuận quốc tế		
99							BRM003.002.001.001	Quản lý đàm phán, ký kết điều ước

STT	KTCPĐT 3:0						BTC	
	Mã miền nghiep vu	Tên miền nghiep vu	Mã nhóm nghiep vu	Tên nhóm nghiep vu	Mã loại nghiệp vụ	Tên loại Nghiệp vụ	Mã loại BTC	Tên loại nghiệp vụ BTC
								quốc tế về tài chính
100					BRM003.002.008	Xúc tiến, quảng bá ra nước ngoài		
101							BRM003.002.001.001	Quản lý hoạt động hợp tác quốc tế
102							BRM003.002.001.002	Quản lý đoàn ra, đoàn vào
103							BRM003.002.001.003	Quản lý đàm phán về các dự thảo điều ước quốc tế song phương, đa phương về thuế (thuế xuất khẩu, thuế nhập khẩu, tránh đánh thuế hai lần và các loại thuế khác theo quy định của pháp luật), dịch vụ tài chính, kế toán, kiểm toán, hải quan và các lĩnh vực tài chính khác theo ủy quyền của Chính phủ
104	BRM004	Hỗ trợ hoạt động của CONN						
105			BRM004.001	Kế hoạch và ngân sách				
106					BRM004.001.001	Cải tiến nghiệp vụ		
107							BRM004.001.001.001	Cải cách hành chính, kiểm soát thủ

STT	KTCPĐT 3.0						BTC	
	Mã miền nghiệp vụ	Tên miền nghiệp vụ	Mã nhóm nghiệp vụ	Tên nhóm nghiệp vụ	Mã loại nghiệp vụ	Tên loại Nghiệp vụ	Mã loại BTC	Tên loại nghiệp vụ BTC
								tục hành chính
108							BRM004.001.001.002	Quản lý việc thực hiện các chương trình cải cách hành chính
109					BRM004.001.002	Dự toán ngân sách		
110							BRM004.001.002.001	Lập dự toán về thu ngân sách, và lên phương án tăng thu và tiết kiệm chi
111							BRM004.001.002.002	Quản lý quỹ dự phòng ngân sách nhà nước và các quỹ dự trữ tài chính khác
112							BRM004.001.002.003	Quản lý, theo dõi việc thực hiện dự toán ngân sách các cấp
113					BRM004.001.003	Hiệu quả nguồn lực		
114							BRM004.001.003.001	Tổng hợp, báo cáo chỉ số hiệu năng hoạt động (KPIs) của ngành Tài chính
115					BRM004.001.004	Hoạch định nguồn nhân lực		
116							BRM004.001.004.001	Hoạch định nguồn nhân lực
117					BRM004.001.005	Kế hoạch đầu		

STT	KTCPĐT 3.0					BTC		
	Mã miền nghịp vụ	Tên miền nghịp vụ	Mã nhóm nghịp vụ	Tên nhóm nghịp vụ	Mã loại nghịp vụ	Tên loại Nghịp vụ	Mã loại BTC	Tên loại nghịp vụ BTC
						thầu, mua sắm		
118							BRM004.001.005.001	Kế hoạch đấu thầu, mua sắm
119					BRM004.001.007	Phân bổ ngân sách		
120							BRM004.001.007.001	Phân bổ dự toán ngân sách hàng năm
121							BRM004.001.007.002	Phân bổ dự toán chi ngân sách cho cấp bộ và cơ quan chủ quản
122							BRM004.001.007.003	Xây dựng và tổng hợp cấp các định mức phân bổ và các chế độ, tiêu chuẩn, định mức chi ngân sách
123			BRM004.002	Khoa học và công nghệ				
124					BRM004.002.002	Hoạt động nghiên cứu khoa học, phát triển công nghệ và đổi mới sáng tạo		
125							BRM004.002.002.001	Quản lý các chương trình nghiên cứu ứng dụng khoa học công nghệ trong ngành Tài chính

STT	KTCPĐT 3.0						BTC	
	Mã mien nghiep vu	Tên mien nghiep vu	Mã nhóm nghiep vu	Tên nhóm nghiep vu	Mã loại nghiệp vụ	Tên loại Nghiệp vụ	Mã loại BTC	Tên loại nghiệp vụ BTC
126			BRM004.003	Phổ biến, cung cấp thông tin, chính sách, pháp luật				
127					BRM004.003.001	Lễ phát động (chiến dịch truyền thông)		
128							BRM004.003.003.001	Báo chí, tuyên truyền, truyền thông
129					BRM004.003.003	Thông tin cho người dân		
130							BRM004.003.003.001	Thông tin, tuyên truyền, phổ biến, giáo dục pháp luật
131					BRM004.003.004	Tiếp nhận góp ý, xử lý phản ánh, kiến nghị		
132							BRM004.003.004.001	Quản lý dịch vụ hỗ trợ người dân và doanh nghiệp qua đường giây nóng, nhắn tin điện thoại, kiosk...
133					BRM004.003.007	Phổ biến giáo dục pháp luật		
134							BRM004.003.007.001	Thông tin kịp thời, chính xác,

STT	KTCPĐT 3.0						BTC	
	Mã miền nghiệp vụ	Tên miền nghiệp vụ	Mã nhóm nghiệp vụ	Tên nhóm nghiệp vụ	Mã loại nghiệp vụ	Tên loại Nghiệp vụ	Mã loại BTC	Tên loại nghiệp vụ BTC
								khách quan, trung thực những vấn đề thuộc lĩnh vực tài chính, tình hình kinh tế - chính trị, văn hóa - xã hội trong nước và quốc tế
135							BRM004.003.007.002	Phổ biến kịp thời các chủ trương, chính sách của Đảng, pháp luật của Nhà nước nói chung và lĩnh vực tài chính nói riêng
136					BRM004.003.008	Cung cấp dịch vụ công, thủ tục hành chính		
137							BRM004.003.008.001	Triển khai các giải pháp kỹ thuật công nghệ phát triển Chính phủ điện tử, dịch vụ công trực tuyến gắn kết với chương trình cải cách hành chính ngành Tài chính
138							BRM004.003.008.002	Công khai thông tin dữ liệu và tích hợp các kênh thông tin, phần mềm và cơ sở dữ liệu trên Cổng Dịch vụ công của Bộ Tài chính
139			BRM004.004	Quản trị				
140					BRM004.004.002	Hành chính công		
141							BRM004.004.002.001	Quản lý Cổng dịch vụ công một

STT	KTCPĐT 3.0						BTC	
	Mã miền nghiệp vụ	Tên miền nghiệp vụ	Mã nhóm nghiệp vụ	Tên nhóm nghiệp vụ	Mã loại nghiệp vụ	Tên loại Nghiệp vụ	Mã loại BTC	Tên loại nghiệp vụ BTC
								cửa
142							BRM004.004.002.002	Quản lý Công dịch vụ công trực tuyến
143					BRM004.004.003	Lễ tân hành chính		
144							BRM004.004.003.001	Quản lý chung (lich công tác, phòng họp, xe)
145							BRM004.004.003.002	Quản lý hội nghị, cuộc họp
146					BRM004.004.004	Quan hệ giữa các CQNN		
147							BRM004.004.004.001	Phối hợp xây dựng văn bản quy phạm pháp luật
148							BRM004.004.004.002	Hướng dẫn thực hiện các cơ chế, chính sách, định mức, ... trong lĩnh vực Tài chính - Ngân sách
149					BRM004.004.005	Thi đua - Khen thưởng		
150							BRM004.004.005.001	Quản lý Thi đua
151							BRM004.004.005.002	Quản lý Khen thưởng
152							BRM004.004.005.003	Báo cáo, thống kê công tác thi đua, khen thưởng

STT	KTCPĐT 3.0						BTC	
	Mã miền nghiep vu	Tên miền nghiep vu	Mã nhóm nghiep vu	Tên nhóm nghiep vu	Mã loại nghiệp vụ	Tên loại Nghiệp vụ	Mã loại BTC	Tên loại nghiệp vụ BTC
153					BRM004.004.006	Thanh tra, kiểm tra và kiểm toán		
154							BRM004.004.006.001	Kiểm tra việc thực hiện các văn bản quy phạm pháp luật, chính sách, chiến lược, quy hoạch, kế hoạch
155							BRM004.004.006.002	Kiểm tra, Thanh tra, Kiểm toán nội ngành
156							BRM004.004.006.003	Quản lý tổng hợp về Thanh tra, kiểm tra, khiếu nại, tố cáo
157							BRM004.004.006.004	Quản lý Thanh tra, kiểm tra
158							BRM004.004.006.005	Giải quyết khiếu nại tố cáo
159							BRM004.004.006.006	Phòng chống tham nhũng
160							BRM004.004.006.007	Xử lý vi phạm hành chính
161							BRM004.004.006.008	Hướng dẫn và Kiểm tra việc thực thi luật, chính sách và quyết định về điều hành ngành Tài chính
162							BRM004.004.006.009	Kiểm tra việc thực hiện nghiệp vụ in, đúc, tiêu hủy tiền và kiểm tra việc quản lý dự trữ ngoại hối nhà nước do Ngân hàng Nhà nước Việt Nam thực hiện

STT	KTCPĐT 3.0						BTC	
	Mã miền nghiệp vụ	Tên miền nghiệp vụ	Mã nhóm nghiệp vụ	Tên nhóm nghiệp vụ	Mã loại nghiệp vụ	Tên loại Nghiệp vụ	Mã loại BTC	Tên loại nghiệp vụ BTC
163							BRM004.004.006.010	Kiểm tra hoạt động thu, chi, chế độ tài chính của các quỹ tài chính nhà nước
164							BRM004.004.006.011	Kiểm tra việc thực hiện các văn bản quy phạm pháp luật về thuế, phí, lệ phí, và các khoản thu khác
165							BRM004.004.006.012	Kiểm tra, kiểm soát các nguồn thu của ngân sách nhà nước
166							BRM004.004.006.013	Kiểm tra, thanh tra hoạt động dự trữ quốc gia
167							BRM004.004.006.014	Kiểm tra đối với công tác mua sắm tập trung
168							BRM004.004.006.015	Kiểm tra việc thực hiện cơ chế, chính sách của Nhà nước về tài chính doanh nghiệp
169							BRM004.004.006.016	Kiểm tra việc thực hiện các chính sách về quản lý sử dụng vốn, tài sản tại doanh nghiệp nhà nước và doanh nghiệp có vốn nhà nước
170							BRM004.004.006.017	Kiểm tra việc thực hiện các quy định của pháp luật về kế toán, kiểm toán, hoạt động dịch vụ kế toán

STT	KTCPĐT.3.0						BTC	
	Mã miền nghiệp vụ	Tên miền nghiệp vụ	Mã nhóm nghiệp vụ	Tên nhóm nghiệp vụ	Mã loại nghiệp vụ	Tên loại Nghiệp vụ	Mã loại BTC	Tên loại nghiệp vụ BTC
171							BRM004.004.006.018	Kiểm tra hoạt động của các tổ chức có liên quan đến việc phát hành, kinh doanh, cung cấp dịch vụ chứng khoán
172							BRM004.004.006.019	Kiểm tra hoạt động của các doanh nghiệp bảo hiểm, chi nhánh doanh nghiệp bảo hiểm phi nhân thọ nước ngoài tại Việt Nam, doanh nghiệp môi giới bảo hiểm và các tổ chức, cá nhân có liên quan
173							BRM004.004.006.020	Kiểm tra, xử lý các hành vi vi phạm pháp luật trong việc thực hiện các quy định của pháp luật đối với hoạt động kinh doanh xổ số, đặt cược, casino và trò chơi điện tử có thưởng
174							BRM004.004.006.021	Kiểm tra việc thực hiện cơ chế tài chính của Ngân hàng Nhà nước Việt Nam, các ngân hàng thương mại nhà nước, Ngân hàng Chính sách xã hội, Ngân hàng Phát triển Việt Nam, Bảo hiểm tiền gửi Việt Nam, Bảo hiểm xã hội Việt Nam và các quỹ tài chính khác

STT	KTCPĐT 3.0						BTC	
	Mã mien nghiep vu	Tên mien nghiep vu	Mã nhóm nghiep vu	Tên nhóm nghiep vu	Mã loại nghiệp vụ	Tên loại Nghiệp vụ	Mã loại BTC	Tên loại nghiệp vụ BTC
175							BRM004.004.006.022	Kiểm tra đối với các tổ chức hoạt động dịch vụ tài chính, tư vấn thuế, thẩm định giá và các dịch vụ khác
176							BRM004.004.006.023	Kiểm tra và xử lý theo thẩm quyền các hành vi vi phạm pháp luật về hải quan
177					BRM004.004.008	Xây dựng văn bản pháp luật		
178							BRM004.004.008.001	Xây dựng dự thảo văn bản quy phạm pháp luật trình cấp có thẩm quyền ban hành
179							BRM004.004.008.002	Xây dựng và cập nhật kế hoạch phát triển trung hạn, dài hạn và hàng năm
180							BRM004.004.008.003	Xây dựng chính sách, quyết định và chỉ thị về điều hành ngành Tài chính
181							BRM004.004.008.004	Rà soát, hệ thống hoá văn bản, hợp nhất văn bản pháp quy
182							BRM004.004.008.005	Xây dựng, thẩm định văn bản
183					BRM004.004.009	Xây dựng quy chế, quy định		

STT	KTCPĐT 3.0						BTC	
	Mã miền nghịp vụ	Tên miền nghịp vụ	Mã nhóm nghịp vụ	Tên nhóm nghịp vụ	Mã loại nghịp vụ	Tên loại Nghịp vụ	Mã loại BTC	Tên loại nghịp vụ BTC
184							BRM004.004.009.001	Theo dõi, kiểm tra việc thi hành quy chế, quy định
185							BRM004.004.009.002	Ban hành quy định về thủ tục, quy trình nghiệp vụ thu, nộp thuế, phí, lệ phí và các khoản thu khác
186							BRM004.004.009.003	Hướng dẫn nghiệp vụ thu nộp và chi trả, thanh toán, báo cáo thu, chi quỹ ngân sách nhà nước
187							BRM004.004.009.004	Ban hành các quy định về chế độ quản lý tài chính của các quỹ tài chính nhà nước
188							BRM004.004.009.005	Quản lý Khoa học và công nghệ bảo quản hàng dự trữ, kho dự trữ quốc gia
189							BRM004.004.009.006	Ban hành quy định về chế độ quản lý tài chính đối với hàng dự trữ quốc gia
190							BRM004.004.009.007	Ban hành các quy định về kế toán, kiểm toán (bao gồm kiểm toán độc lập và kiểm toán nội bộ), chế độ báo cáo, công khai tài chính - ngân sách
191							BRM004.004.010	Kiểm tra văn bản

STT	KTCPĐT 3.0						BTC	
	Mã miền nghiep vu	Tên miền nghiep vu	Mã nhóm nghiep vu	Tên nhóm nghiep vu	Mã loại nghiệp vụ	Tên loại Nghiệp vụ	Mã loại BTC	Tên loại nghiệp vụ BTC
						quy phạm pháp luật; pháp điển hệ thống quy phạm pháp luật		
192							BRM004.004.010.001	Kiểm tra việc thực hiện các văn bản quy phạm pháp luật
193			BRM004.005	Thống kê				
194					BRM004.005.001	Công bố và phổ biến thông tin thống kê		
195							BRM004.005.001.001	Công bố và phổ biến thông tin thống kê
196					BRM004.005.005	Tổng hợp và phân tích thống kê		
197							BRM004.005.005.001	Tổng hợp Thống kê, Phân tích dữ liệu, Dự báo, Mô phỏng, Báo cáo Hỗ trợ ra quyết định
198			BRM004.006	Thu ngân sách				
199					BRM004.006.001	Thu thuế		
200							BRM004.006.001.001	Quản lý tổng hợp về Thuế

STT	KICPĐT 3.0						BTC	
	Mã miền nghiep_vu	Tên miền nghiep_vu	Mã nhóm nghiep_vu	Tên nhóm nghiep_vu	Mã loại nghiệp vụ	Tên loại Nghiệp vụ	Mã loại BTC	Tên loại nghiệp vụ BTC
201							BRM004.006.001.002	Quản lý Nợ thuế, cưỡng chế nợ thuế, phạt, ...
202							BRM004.006.001.003	Dự toán thu Thuế
203							BRM004.006.001.004	Quản lý rủi ro về Thuế
204							BRM004.006.001.005	Quản lý Thuế Xuất nhập khẩu
205					BRM004.006.002	Phí và Lệ phí		
206							BRM004.006.002.001	Quản lý tổng hợp về Phí và Lệ phí
207					BRM004.006.003	Thu từ xử phạt vi phạm hành chính		
208							BRM004.006.003.001	Thu từ xử phạt vi phạm hành chính trong lĩnh vực Thuế
209							BRM004.006.003.002	Thu từ xử phạt vi phạm hành chính trong lĩnh vực Kho bạc
210							BRM004.006.003.003	Thu từ xử phạt vi phạm hành chính trong lĩnh vực Chứng khoán
211							BRM004.006.003.004	Thu từ xử phạt vi phạm hành chính trong lĩnh vực Hải quan
212							BRM004.006.003.005	Thu từ xử phạt vi phạm hành chính trong lĩnh vực Bảo hiểm
213							BRM004.006.003.006	Thu từ xử phạt vi phạm hành chính trong lĩnh vực Kế toán, Kiểm toán

STT	KTCPĐT 3.0						BTC	
	Mã mien nghiep vu	Tên mien nghiep vu	Mã nhóm nghiep vu	Tên nhóm nghiep vu	Mã loại nghiệp vụ	Tên loại Nghiệp vụ	Mã loại BTC	Tên loại nghiệp vụ BTC
214							BRM004.006.003.007	Thu từ xử phạt vi phạm hành chính trong lĩnh vực Tài chính khác
215					BRM004.006.004	Thu hồi vốn đầu tư và lợi nhuận từ các doanh nghiệp nhà nước, công ty có góp vốn nhà nước, tổ chức kinh tế		
216							BRM004.006.004.001	Thu hồi vốn đầu tư và lợi nhuận từ các doanh nghiệp nhà nước, công ty có góp vốn nhà nước, tổ chức kinh tế.
217					BRM004.006.005	Thu từ cấp quyền, thăm dò, khai thác tài nguyên		
218							BRM004.006.005.001	Thu từ cấp quyền, thăm dò, khai thác tài nguyên
219					BRM004.006.006	Thu hồi tiền cho vay của Nhà nước		
220							BRM004.006.006.001	Thu hồi tiền cho vay của Nhà nước

STT	KTCPDT 3.0					BTC		
	Mã miền nghịp vụ	Tên miền nghịp vụ	Mã nhóm nghịp vụ	Tên nhóm nghịp vụ	Mã loại nghịp vụ	Tên loại Nghịp vụ	Mã loại BTC	Tên loại nghịp vụ BTC
221					BRM004.006.007	Thanh lý tài sản công		
222							BRM004.006.007.001	Thanh lý tài sản công
223					BRM004.006.008	Bán tài sản công		
224							BRM004.006.008.001	Bán tài sản công
225					BRM004.006.009	Các khoản đóng góp tự nguyện, viện trợ không hoàn lại của Chính phủ nước ngoài, tổ chức, cá nhân		
226							BRM004.006.009.001	Các khoản đóng góp tự nguyện, viện trợ không hoàn lại của Chính phủ nước ngoài, tổ chức, cá nhân
227			BRM004.007	Trao đổi thông tin, phổ biến hướng dẫn kiến thức				
228					BRM004.007.001	Cung cấp, hiện thị thông tin cho người dân		

STT	KTCPĐT.3.0						BTC	
	Mã miền nghiep.vu	Tên miền nghiep.vu	Mã nhóm nghiep.vu	Tên nhóm nghiep.vu	Mã loại nghiệp vụ	Tên loại Nghiệp vụ	Mã loại BTC	Tên loại nghiệp vụ BTC
229							BRM004.007.001.001	Xây dựng, cập nhật, quản lý công thông tin điện tử của ngành Tài chính
230							BRM004.007.001.002	Quản lý, lưu trữ văn bản pháp quy
231					BRM004.007.002	Diễn đàn và thảo luận		
232							BRM004.007.002.001	Diễn đàn và thảo luận
233					BRM004.007.003	Định dạng nội dung thông tin		
234							BRM004.007.003.001	Định dạng nội dung thông tin
235					BRM004.007.004	Hướng dẫn, cung cấp thông tin		
236							BRM004.007.004.001	Thông tin, tuyên truyền, phổ biến, giáo dục pháp luật về các lĩnh vực thuộc phạm vi quản lý nhà nước trong lĩnh vực tài chính
237					BRM004.007.005	Phát ấn phẩm hoặc truyền thanh, truyền hình		
238							BRM004.007.005.001	Biên tập, xuất bản và phát hành Tạp chí Tài chính

STT	KTCPĐT 3.0						BTC	
	Mã miền nghiệp vụ	Tên miền nghiệp vụ	Mã nhóm nghiệp vụ	Tên nhóm nghiệp vụ	Mã loại nghiệp vụ	Tên loại Nghiệp vụ	Mã loại BTC	Tên loại nghiệp vụ BTC
239							BRM004.007.005.002	Xuất bản các ấn phẩm, phụ trương, tài liệu, sách tham khảo phục vụ cho cán bộ nghiên cứu, cán bộ quản lý, cán bộ làm việc trong lĩnh vực kinh tế - tài chính
240					BRM004.007.006	Phân tích và báo cáo		
241							BRM004.007.006.001	Thông tin báo cáo nội bộ, ra bên ngoài
242	BRM005	Quản lý nguồn lực						
243			BRM005.001	Quản lý hành chính				
244					BRM005.001.001	Cơ sở vật chất, trang thiết bị		
245							BRM005.001.001.001	Quản lý Xây dựng cơ bản
246							BRM005.001.001.002	Tài vụ, quản trị, an toàn an ninh
247					BRM005.001.002	Công tác của cán bộ, công chức, viên chức		
248							BRM005.001.002.001	Quản lý tổ chức bộ máy, biên chế công chức; vị trí việc làm, cơ cấu

STT	KTCPĐT 3.0						BTC	
	Mã miền nghịp vụ	Tên miền nghịp vụ	Mã nhóm nghịp vụ	Tên nhóm nghịp vụ	Mã loại nghịp vụ	Tên loại Nghịp vụ	Mã loại BTC	Tên loại nghịp vụ BTC
								công chức theo ngạch, cơ cấu viên chức theo chức danh nghề nghiệp và số người làm việc trong đơn vị sự nghiệp công lập
249							BRM005.001.002.00 2	Quyết định luân chuyển, điều động, bổ nhiệm, miễn nhiệm, cách chức, khen thưởng, kỷ luật
250							BRM005.001.002.00 3	Chế độ chính sách
251							BRM005.001.002.00 4	Đào tạo, bồi dưỡng cán bộ, công chức, viên chức thuộc thẩm quyền theo quy định của pháp luật
252					BRM005.001.003	Dịch vụ hỗ trợ kỹ thuật, giải đáp thông tin		
253							BRM005.001.003.001	Hướng dẫn, hỗ trợ Sở Tài chính các tỉnh, thành phố trực thuộc Trung ương xây dựng kế hoạch ứng dụng công nghệ thông tin, phát triển Chính phủ điện tử, chuyển đổi số, bảo đảm an toàn thông tin mạng, an ninh mạng của Bộ Tài chính và thống kê ngành Tài chính trong hoạt động của các đơn vị

STT	KTCPĐT 3.0						BTC	
	Mã miền nghịp vụ	Tên miền nghịp vụ	Mã nhóm nghịp vụ	Tên nhóm nghịp vụ	Mã loại nghịp vụ	Tên loại Nghịp vụ	Mã loại BTC	Tên loại nghịp vụ-BTC
254							BRM005.001.003.002	Hỗ trợ hệ thống thông tin dự phòng thảm họa của ngành Tài chính
255							BRM005.001.003.003	Tổng hợp, báo cáo chỉ số hiệu năng hoạt động (KPIs) của ngành Tài chính
256					BRM005.001.004	Đảm bảo an ninh trật tự		
257							BRM005.001.004.001	Chủ trì, phối hợp với các cơ quan có liên quan áp dụng các biện pháp bảo đảm an ninh, an toàn thị trường chứng khoán
258					BRM005.001.005	Kế hoạch hoạt động		
259							BRM005.001.005.001	Thực hiện chương trình, kế hoạch, nhiệm vụ công tác được giao
260							BRM005.001.005.002	Xây dựng các chương trình, kế hoạch về cải cách hành chính, kiểm soát thủ tục hành chính dài hạn, năm năm, hàng năm và tổ chức thực hiện chương trình, kế hoạch sau khi được phê duyệt
261							BRM005.001.005.003	Xây dựng các chương trình, kế

STT	KTCPĐT 3.0						BTC	
	Mã mien nghiệp vụ	Tên mien nghiệp vụ	Mã nhóm nghiệp vụ	Tên nhóm nghiệp vụ	Mã loại nghiệp vụ	Tên loại Nghiệp vụ	Mã loại BTC	Tên loại nghiệp vụ BTC
								hoạch về cải thiện môi trường kinh doanh, nâng cao năng lực cạnh tranh quốc gia thuộc phạm vi chức năng quản lý của Bộ Tài chính
262					BRM005.001.006	Nội quy, quy chế của cơ quan, tổ chức		
263							BRM005.001.006.001	Nội quy, quy chế của cơ quan, tổ chức
264					BRM005.001.007	Trụ sở làm việc		
265							BRM005.001.007.001	Trụ sở làm việc
266					BRM005.001.008	Văn hóa công sở		
267							BRM005.001.008.001	Văn hóa công sở
268			BRM005.002	Quản lý công nghệ thông tin				
269					BRM005.002.001	Bảo trì và cung cấp giải pháp CNTT		
270							BRM005.002.001.001	Xây dựng và triển khai các giải pháp, sản phẩm (phần cứng, phần

STT	KTCPĐT 3.0						BTC	
	Mã miền nghiệp vụ	Tên miền nghiệp vụ	Mã nhóm nghiệp vụ	Tên nhóm nghiệp vụ	Mã loại nghiệp vụ	Tên loại Nghiệp vụ	Mã loại BTC	Tên loại nghiệp vụ BTC
								mềm, nội dung, thông tin số) mang tính tổng quát toàn ngành Tài chính, các phần mềm dùng chung và tích hợp giữa các tổ chức chuyên ngành thuộc Bộ Tài chính
271							BRM005.002.001.002	Triển khai các giải pháp kỹ thuật công nghệ phát triển Chính phủ điện tử, chuyển đổi số, dịch vụ công trực tuyến gắn kết với chương trình cải cách hành chính ngành Tài chính
272					BRM005.002.002	Hỗ trợ dịch vụ CNTT		
273							BRM005.002.002.001	Hỗ trợ hệ thống thông tin dự phòng thảm họa của ngành Tài chính
274							BRM005.002.002.002	Hỗ trợ kết nối liên thông các hệ thống ứng dụng, hạ tầng công nghệ thông tin của Bộ Tài chính với Chính phủ, các Bộ, ngành, địa phương và các cơ quan, tổ chức có liên quan
275					BRM005.002.003	Quản lý dịch vụ CNTT		

STT	KTCPĐT 3.0						BTC	
	Mã miền nghiệp vụ	Tên miền nghiệp vụ	Mã nhóm nghiệp vụ	Tên nhóm nghiệp vụ	Mã loại nghiệp vụ	Tên loại Nghiệp vụ	Mã loại BTC	Tên loại nghiệp vụ BTC
276							BRM005.002.003.001	Tích hợp và quản lý Dữ liệu
277							BRM005.002.003.002	Xây dựng, tích hợp và quản lý Ứng dụng
278					BRM005.002.004	Quản lý hạ tầng và vận hành hệ thống		
279							BRM005.002.004.001	Đảm bảo vận hành: hạ tầng công nghệ thông tin, an toàn thông tin mạng, an ninh mạng của Bộ Tài chính; hệ thống hạ tầng truyền thông thống nhất ngành Tài chính
280					BRM005.002.005	Quản lý nguồn lực CNTT		
281							BRM005.002.005.001	Xây dựng quy hoạch phát triển nguồn nhân lực công nghệ thông tin và thống kê ngành Tài chính
282					BRM005.002.006	Quản lý nhà cung ứng dịch vụ CNTT		
283							BRM005.002.006.001	Tham gia ý kiến về kỹ thuật, công nghệ và các vấn đề liên quan đối với kế hoạch thuê dịch vụ công nghệ thông tin

STT	KTCPĐT 3.0						BTC	
	Mã miền nghiệp vụ	Tên miền nghiệp vụ	Mã nhóm nghiệp vụ	Tên nhóm nghiệp vụ	Mã loại nghiệp vụ	Tên loại Nghiệp vụ	Mã loại BTC	Tên loại nghiệp vụ BTC
284			BRM005.003	Quản lý dự trữ vật tư, thiết bị, hàng hóa				
285					BRM005.003.001	Danh mục hàng dự trữ quốc gia		
286							BRM005.003.001.001	Điều chỉnh danh mục hàng dự trữ quốc gia trong từng thời kỳ và hàng năm
287							BRM005.003.001.002	Trực tiếp quản lý các mặt hàng dự trữ quốc gia thuộc danh mục được Chính phủ phân công
288					BRM005.003.002	Mua, bán hàng dự trữ quốc gia		
289							BRM005.003.002.001	Quyết định cơ chế mua, bán, hàng dự trữ quốc gia
290							BRM005.003.002.002	Quyết định mức giá cụ thể khi mua, bán hàng dự trữ quốc gia
291							BRM005.003.002.003	Tổ chức thực hiện mua, bán hàng dự trữ quốc gia được giao quản lý
292					BRM005.003.003	Quản lý, sử dụng hàng dự trữ quốc gia		

STT	KTCPĐT 3.0						BTC	
	Mã mien nghiep vu	Tên mien nghiep vu	Mã nhóm nghiep vu	Tên nhóm nghiep vu	Mã loại nghiệp vụ	Tên loại Nghiệp vụ	Mã loại BTC	Tên loại nghiệp vụ BTC
293							BRM005.003.003.001	Quản lý chất lượng hàng dự trữ quốc gia
294							BRM005.003.003.002	Xây dựng hệ thống thông tin, thống kê, báo cáo định kỳ, đột xuất về tình hình quản lý, sử dụng hàng dự trữ quốc gia
295							BRM005.003.003.003	Quản lý rủi ro về dự trữ quốc gia
296			BRM005.004	Quản lý nguồn lực				
297					BRM005.004.001	Đào tạo, bồi dưỡng cán bộ, công chức, viên chức		
298							BRM005.004.001.001	Xây dựng nội dung, chương trình và biên soạn giáo trình, tài liệu đào tạo, bồi dưỡng
299							BRM005.004.001.002	Đào tạo bồi dưỡng cán bộ, công chức, viên chức của Bộ Tài chính theo mục tiêu, yêu cầu, kế hoạch, nội dung, chương trình đào tạo, bồi dưỡng
300							BRM005.004.001.003	Liên kết, ký hợp đồng với các đơn vị, tổ chức trong và ngoài nước để

STT	KTCPĐT 3.0						BTC	
	Mã miền nghịp vụ	Tên miền nghịp vụ	Mã nhóm nghịp vụ	Tên nhóm nghịp vụ	Mã loại nghịp vụ	Tên loại Nghịp vụ	Mã loại BTC	Tên loại nghịp vụ BTC
								tổ chức đào tạo, bồi dưỡng kiến thức nghiệp vụ chuyên môn
301					BRM005.004.002	Quản lý hiệu quả lao động		
302							BRM005.004.002.001	Đánh giá, phân loại cán bộ, công chức, viên chức
303					BRM005.004.004	Quản lý vị trí việc làm và tổ chức bộ máy		
304							BRM005.004.004.001	Quản lý tổ chức, bộ máy, biên chế
305							BRM005.004.004.002	Quản lý cán bộ, công chức, người lao động
306							BRM005.004.004.003	Quản lý các đơn vị sự nghiệp thuộc bộ
307					BRM005.004.005	Quản lý và duy trì phúc lợi		
308							BRM005.004.005.001	Quản lý chế độ, chính sách, tiền thưởng
309					BRM005.004.006	Tuyển dụng cán bộ, công chức, viên chức		
310							BRM005.004.006.001	Xây dựng kế hoạch tuyển dụng

STT	KTCPĐT 3.0						BTC	
	Mã miền nghịp vụ	Tên miền nghịp vụ	Mã nhóm nghịp vụ	Tên nhóm nghịp vụ	Mã loại nghiệp vụ	Tên loại Nghiệp vụ	Mã loại BTC	Tên loại nghiệp vụ BTC
								công chức, viên chức
311							BRM005.004.006.002	Thực hiện, phê duyệt kết quả, quyết định tuyển dụng công chức, viên chức
312					BRM005.004.007	Tiền lương		
313							BRM005.004.007.001	Tham gia nghiên cứu, xây dựng chính sách pháp luật, đơn giá tiền lương (bảng lương, ngạch, bậc lương, chế độ phụ cấp, quản lý tiền lương và thu nhập)
314			BRM005.005	Quản lý tài chính				
315					BRM005.005.001	Báo cáo tài chính		
316							BRM005.005.001.001	Lập báo cáo tài chính nhà nước
317							BRM005.005.001.002	Lập báo cáo tình hình giải ngân và quyết toán các chương trình và dự án đầu tư công
318							BRM005.005.001.003	Tổng hợp, báo cáo về tình hình vay, sử dụng vốn vay và trả nợ
319							BRM005.005.001.004	Tổng hợp, báo cáo tình hình quản lý, sử dụng tài sản công trong cả nước

STT	KICPĐT 3.0						BTC	
	Mã miền nghiệp vụ	Tên miền nghiệp vụ	Mã nhóm nghiệp vụ	Tên nhóm nghiệp vụ	Mã loại nghiệp vụ	Tên loại Nghiệp vụ	Mã loại BTC	Tên loại nghiệp vụ BTC
320							BRM005.005.001.005	Báo cáo và đánh giá về hoạt động sử dụng vốn nhà nước tại doanh nghiệp
321							BRM005.005.001.006	Báo cáo về tình hình vay, sử dụng vốn vay và trả nợ
322					BRM005.005.003	Kế toán		
323							BRM005.005.003.001	Kế toán ngân sách nhà nước
324							BRM005.005.003.002	Quản lý huy động vốn cho ngân sách nhà nước từ vay nợ trong nước, nước ngoài
325					BRM005.005.004	Mua sắm công		
326							BRM005.005.004.001	Mua sắm Tài sản công
327					BRM005.005.005	Quản lý nguồn lực tài chính		
328							BRM005.005.005.001	Quản lý tài chính đối với nguồn viện trợ quốc tế
329							BRM005.005.005.002	Quản lý vốn viện trợ, cho vay, và hợp tác của chính phủ Việt Nam với nước ngoài
330					BRM005.005.006	Quản lý tiền công quỹ		

STT	KTCPĐT 3.0						BTC	
	Mã miền nghiệp vụ	Tên miền nghiệp vụ	Mã nhóm nghiệp vụ	Tên nhóm nghiệp vụ	Mã loại nghiệp vụ	Tên loại Nghiệp vụ	Mã loại BTC	Tên loại nghiệp vụ BTC
331							BRM005.005.006.001	Thực hiện hạch toán ngân sách định kỳ
332							BRM005.005.006.002	Thực hiện thẩm định, tổng hợp các cấp và lập quyết toán ngân sách hàng năm
333							BRM005.005.006.003	Quản lý chi ứng trước
334					BRM005.005.007	Quản lý tài sản và nợ phải trả		
335							BRM005.005.007.001	Quản lý Tài chính nội ngành
336							BRM005.005.007.002	Quản lý Tài sản ngành Tài chính
337							BRM005.005.007.003	Quản lý Nhà nước về tài sản công
338							BRM005.005.007.004	Xử lý Tài sản công công
339							BRM005.005.007.005	Quản lý Tài chính đối với Tài sản công
340							BRM005.005.007.006	Quản lý Tổng hợp về Nợ công và nợ nước ngoài của quốc gia
341							BRM005.005.007.007	Quản lý bảo lãnh của chính phủ cho doanh nghiệp và tổ chức tín dụng
342							BRM005.005.007.008	Quản lý bảo lãnh phát hành trái phiếu công trình, trái phiếu chính

STT	KTCPĐT 3.0						BTC	
	Mã miền nghiệp vụ	Tên miền nghiệp vụ	Mã nhóm nghiệp vụ	Tên nhóm nghiệp vụ	Mã loại nghiệp vụ	Tên loại Nghiệp vụ	Mã loại BTC	Tên loại nghiệp vụ BTC
								quyền địa phương
343							BRM005.005.007.009	Quản lý thanh khoản trả nợ đối với các khoản vay của chính phủ
344							BRM005.005.007.010	Quản lý rủi ro về Nợ công
345							BRM005.005.007.011	Quản lý kế hoạch bố trí nguồn vốn trả nợ nước ngoài từ ngân sách nhà nước
346					BRM005.005.008	Thanh toán		
347							BRM005.005.008.001	Thanh toán quyết toán dự án sử dụng vốn đầu tư công
348							BRM005.005.008.002	Thanh toán, chi trả, quyết toán các khoản chi từ ngân sách nhà nước qua hệ thống Kho bạc Nhà nước
349			BRM005.006	Quản lý thông tin				
350					BRM005.006.001	Quản lý an toàn thông tin		
351							BRM005.006.001.001	Ban hành các chính sách, quy định, quy chế về bảo đảm an toàn thông tin mạng, an ninh mạng của Bộ Tài chính và thống kê ngành Tài chính

STT	KTCPĐT 3.0						BTC	
	Mã miền nghiệp vụ	Tên miền nghiệp vụ	Mã nhóm nghiệp vụ	Tên nhóm nghiệp vụ	Mã loại nghiệp vụ	Tên loại Nghiệp vụ	Mã loại BTC	Tên loại nghiệp vụ BTC
352							BRM005.006.001.002	Tổ chức, xây dựng, triển khai và đảm bảo vận hành hạ tầng công nghệ thông tin, an toàn thông tin mạng, an ninh mạng của Bộ Tài chính
353					BRM005.006.002	Quản lý hồ sơ, văn bản		
354							BRM005.006.002.001	Lưu hồ sơ của các hội nghị, các cuộc họp
355					BRM005.006.004	Quản lý thư viện		
356							BRM005.006.004.001	Tổ chức thực hiện công tác lưu trữ, thư viện tại cơ quan Bộ Tài chính
357					BRM005.006.006	Tiêu chuẩn/Quy chuẩn quản lý thông tin		
358							BRM005.006.006.001	Hướng dẫn, kiểm tra các tổ chức, đơn vị thuộc Bộ Tài chính thực hiện thống nhất các quy định của pháp luật và của Bộ Tài chính về công tác lưu trữ

2.2 Mô hình tham chiếu Dữ liệu

Cung cấp khung chia sẻ và sử dụng lại thông tin giữa các đơn vị trực thuộc BTC, các thông tin được nhóm dựa trên các nhóm dữ liệu tương ứng, không phụ thuộc đơn vị nào tạo ra. Cách tiếp cận này cho thấy khả năng thông tin được sử dụng lại và chia sẻ như thế nào bởi các đơn vị trực thuộc vì thông tin được nhóm theo mỗi nhóm dịch vụ nghiệp vụ tương ứng (Business Service Category).

Miền dữ liệu biểu thị mức cao nhất trong hệ thống phân cấp DRM, tương ứng với Miền nghiệp vụ BRM. Mỗi miền dữ liệu được chia thành nhiều Nhóm dữ liệu để thể hiện thông tin theo yêu cầu của từng Nhóm nghiệp vụ trong BRM. Mức thấp nhất là Loại dữ liệu thể hiện thông tin chi tiết hơn theo yêu cầu của từng chức năng nghiệp vụ trong BRM.

Bảng mã tham chiếu Dữ liệu

STT	KTCPĐT 3.0					BTC		
	Mã miền Dữ liệu	Tên miền Dữ liệu	Mã nhóm Dữ liệu	Tên nhóm Dữ liệu	Mã loại dữ liệu	Tên loại dữ liệu	Mã loại dữ liệu BTC	Tên loại Dữ liệu BTC
1	DRM001	Kinh tế - Xã hội						
2			DRM001.001	Hỗ trợ doanh nghiệp				
3					DRM001.001.003	Đăng ký thành lập, cấp giấy phép hoạt động.		
4							DRM001.001.003.001	Quản lý cấp hoặc thu hồi Giấy phép thành lập và hoạt động đối với các doanh nghiệp bảo hiểm, chi nhánh doanh nghiệp
5							DRM001.001.003.002	Quản lý cấp hoặc thu hồi Giấy phép hoạt động đối với công ty kinh doanh chứng khoán, công ty quản lý quỹ đầu tư chứng khoán, quỹ đầu tư chứng khoán, công ty chứng khoán,
6							DRM001.001.003.003	Quản lý cấp, cấp lại, điều chỉnh, thu hồi giấy chứng nhận đủ điều kiện kinh

STT	KTCPĐT 3.0						BTC	
	Mã miền Dữ liệu	Tên miền Dữ liệu	Mã nhóm Dữ liệu	Tên nhóm Dữ liệu	Mã loại dữ liệu	Tên loại dữ liệu	Mã loại dữ liệu-BTC	Tên loại Dữ liệu BTC
								doanh dịch vụ kế toán, kiểm toán độc lập
7							DRM001.001.003.004	Quản lý cấp, cấp lại, điều chỉnh, gia hạn và thu hồi Giấy chứng nhận đủ điều kiện kinh doanh xổ số, đặt cược, casino, trò chơi điện tử có thưởng
8							DRM001.001.003.005	Quản lý cấp, thu hồi giấy chứng nhận đủ điều kiện kinh doanh dịch vụ thẩm định giá, dinh chi việc kinh doanh dịch vụ thẩm định giá
9					DRM001.001.004	Hoạt động của doanh nghiệp.		
10							DRM001.001.004.001	Quản lý tổng hợp về tài chính Doanh nghiệp và vốn Nhà nước tại doanh nghiệp
11							DRM001.001.004.002	Quản lý về tài chính Doanh nghiệp
12							DRM001.001.004.003	Quản lý về chuyên đổi sở hữu, sắp xếp lại, cổ phần hoá doanh nghiệp nhà

STT	KTCPĐT 3.0						BTC	
	Mã miền Dữ liệu	Tên miền Dữ liệu	Mã nhóm Dữ liệu	Tên nhóm Dữ liệu	Mã loại dữ liệu	Tên loại dữ liệu	Mã loại dữ liệu BTC	Tên loại Dữ liệu BTC
								nước
13							DRM001.001.004.004	Hướng dẫn và Kiểm tra việc thực thi luật, chính sách và quyết định về điều hành ngành Tài chính tại doanh nghiệp
14							DRM001.001.004.004	Quản lý vốn của nhà nước tại doanh nghiệp
15							DRM001.001.004.005	Quản lý nhà nước đối với nguồn hỗ trợ doanh nghiệp
16							DRM001.001.004.006	Thống kê, báo cáo và đánh giá về hoạt động sử dụng vốn nhà nước tại doanh nghiệp
17							DRM001.001.004.007	Quyết định bổ nhiệm nhân sự
18							DRM001.001.004.006	Hỗ trợ pháp lý cho doanh nghiệp
19					DRM001.001.006	Hỗ trợ, phát triển kinh tế tập thể, hợp tác xã.		
20							DRM001.001.006.001	Quản lý tài chính hợp tác xã và kinh tế tập thể

STT	KTCPĐT 3.0						BTC	
	Mã miền Dữ liệu	Tên miền Dữ liệu	Mã nhóm Dữ liệu	Tên nhóm Dữ liệu	Mã loại dữ liệu	Tên loại dữ liệu	Mã loại dữ liệu BTC	Tên loại Dữ liệu BTC
21					DRM001.001.008	Kiểm soát thị trường chứng khoán.		
22							DRM001.001.008.001	Quản lý tổng thể về chứng khoán và thị trường Chứng khoán
23							DRM001.001.008.002	Giám sát công ty đại chúng
24							DRM001.001.008.003	Giám sát công ty chứng khoán
25							DRM001.001.008.004	Quản lý kinh doanh chứng khoán
26							DRM001.001.008.005	Quản lý quỹ và quỹ đầu tư chứng khoán
27							DRM001.001.008.006	Quản lý khảo bán chứng khoán
28							DRM001.001.008.007	Giám sát thị trường chứng khoán
29							DRM001.001.008.008	Quản lý rủi ro về thị trường Chứng khoán
30					DRM001.001.009	Kiểm soát các tổ chức tín dụng.		

STT	KTCPĐT 3.0						BTC	
	Mã miễn Dữ liệu	Tên miễn Dữ liệu	Mã nhóm Dữ liệu	Tên nhóm Dữ liệu	Mã loại dữ liệu	Tên loại dữ liệu	Mã loại dữ liệu BTC	Tên loại Dữ liệu BTC
31							DRM001.001.009.001	Quản lý lĩnh vực tín dụng chính sách
32					DRM001.001.011	Ưu đãi thuế.		
33							DRM001.001.011.001	Quản lý miễn thuế, giảm thuế
34			DRM001.002	Quản lý kinh tế				
35					DRM001.002.001	Chính sách tài khóa.		
36							DRM001.002.001.001	Lập kế hoạch tài chính 3 và 5 năm
37							DRM001.002.001.002	Tổng hợp lập và điều chỉnh dự toán ngân sách trung hạn 3 năm
38							DRM001.002.001.003	Xây dựng chính sách và giải pháp ổn định lạm phát hay thiếu phát
39							DRM001.002.001.009	Quản lý Rủi ro về ngân sách
40					DRM001.002.003	Dịch vụ thuế.		
41							DRM001.002.003.001	Kê khai kế toán Thuế
42					DRM001.002.004	Đầu tư nước ngoài.		

STT	KTCPĐT 3.0						BTC	
	Mã miền Dữ liệu	Tên miền Dữ liệu	Mã nhóm Dữ liệu	Tên nhóm Dữ liệu	Mã loại dữ liệu	Tên loại dữ liệu	Mã loại dữ liệu BTC	Tên loại Dữ liệu BTC
43							DRM001.002.004.001	Quản lý đầu tư trực tiếp của nước ngoài vào VIỆT NAM và đầu tư của VIỆT NAM tại nước ngoài
44					DRM001.002.006	Đầu tư vốn nhà nước.		
45							DRM001.002.006.001	Quản lý Đầu tư xây dựng trong ngành Tài chính
46					DRM001.002.007	Giá hàng hóa, dịch vụ.		
47							DRM001.002.007.001	Quản lý tổng hợp về Giá
48							DRM001.002.007.002	Quản lý Bình ổn Giá
49							DRM001.002.007.003	Thẩm định, định giá, hiệp thương giá
50							DRM001.002.007.004	Quản lý ngành thẩm định giá
51							DRM001.002.007.005	Kê khai Giá
52							DRM001.002.007.006	Thẩm định giá tài sản của Nhà nước
53					DRM001.002.008	Quản lý hệ thống tài chính.		

STT	KTCPĐT 3.0						BTC	
	Mã miền Dữ liệu	Tên miền Dữ liệu	Mã nhóm Dữ liệu	Tên nhóm Dữ liệu	Mã loại dữ liệu	Tên loại dữ liệu	Mã loại dữ liệu BTC	Tên loại Dữ liệu BTC
54							DRM001.002.008.001	Quản lý Tổng hợp về ngành nghề Kế toán, kiểm toán
55							DRM001.002.008.002	Quản lý việc hành nghề kế toán, kiểm toán
56							DRM001.002.008.004	Quản lý tổng hợp về hoạt động Bảo hiểm
57							DRM001.002.008.005	Quản lý hoạt động kinh doanh Bảo hiểm
58							DRM001.002.008.006	Quản lý rủi ro về kinh doanh Bảo hiểm
59							DRM001.002.008.007	Quản lý tổng hợp về tài chính các tổ chức và dịch vụ tài chính
60							DRM001.002.008.008	Quản lý các hoạt động kinh doanh xổ số, đặt cược, casino và trò chơi có thưởng
61							DRM001.002.008.009	Quản lý thị trường tài chính và dịch vụ tài chính
62							DRM001.002.008.010	Quản lý tài chính đối với các nghiệp vụ ngân hàng và các tổ chức tín dụng
63							DRM001.002.008.011	Quản lý các Quỹ tài chính nhà nước và các

STT	KTCPĐT 3.0					BTC		
	Mã miền Dữ liệu	Tên miền Dữ liệu	Mã nhóm Dữ liệu	Tên nhóm Dữ liệu	Mã loại dữ liệu	Tên loại dữ liệu	Mã loại dữ liệu BTC	Tên loại Dữ liệu BTC
								định chế tài chính khác
64							DRM001.002.008.012	Hướng dẫn và Kiểm tra việc thực thi luật, chính sách và quyết định về điều hành ngành Tài chính
65							DRM001.002.008.013	Quản lý rủi ro về thị trường Tài chính
66					DRM001.002.009	Ngân quỹ Nhà nước.		
67							DRM001.002.009.001	Quản lý Tổng hợp về quỹ ngân sách, quỹ dự trữ nhà nước, các quỹ tài chính nhà nước khác
68							IDRM001.002.009.002	Thực hiện chi NSNN và các nghiệp vụ liên quan
69							DRM001.002.009.003	Kiểm tra, Giám sát thanh toán, chi trả, quyết toán các khoản chi từ ngân sách nhà nước
70							DRM001.002.009.004	Hướng dẫn và Kiểm tra việc thực thi luật, chính sách và quyết định về điều hành ngành Tài chính

STT	KTCPĐT 3.0						BTC	
	Mã miền Dữ liệu	Tên miền Dữ liệu	Mã nhóm Dữ liệu	Tên nhóm Dữ liệu	Mã loại dữ liệu	Tên loại dữ liệu	Mã loại dữ liệu BTC	Tên loại Dữ liệu BTC
71							DRM001.002.009.005	Quản lý Ngân quỹ nhà nước
72					DRM001.002.010	Thanh toán mua hàng, sử dụng dịch vụ của cơ quan nhà nước.		
73							DRM001.002.010.001	Thanh toán mua hàng, sử dụng dịch vụ của cơ quan nhà nước.
74			DRM001.003	Thương mại	DRM001.003.004	Kiểm soát nhập khẩu.		
75							DRM001.003.004.001	Quản lý Tổng hợp về nhập khẩu
76							DRM001.003.004.002	Kiểm tra, Giám sát Hàng hoá nhập khẩu
77							DRM001.003.004.003	Phòng chống buôn lậu, hàng giả nhập khẩu
78							DRM001.003.004.004	Kiểm tra sau thông quan
79							DRM001.003.004.005	Quản lý Giá, Mã, Xuất xứ và kiểm định hàng hoá nhập khẩu
80							DRM001.003.004.006	Quản lý rủi ro về nhập khẩu

STT	KTCPĐT 3.0					BTC		
	Mã miền Dữ liệu	Tên miền Dữ liệu	Mã nhóm Dữ liệu	Tên nhóm Dữ liệu	Mã loại dữ liệu	Tên loại dữ liệu	Mã loại dữ liệu BTC	Tên loại Dữ liệu BTC
81							DRM001.003.004.007	Các nhiệm vụ về Kiểm soát nhập khẩu theo quy định của Luật Hải quan và các quy định khác của pháp luật
82					DRM001.003.005	Kiểm soát xuất khẩu.		
83								
84							DRM001.003.005.001	Quản lý Tổng hợp về Hải xuất khẩu
85							DRM001.003.005.002	Kiểm tra, Giám sát Hàng hoá xuất khẩu
86							DRM001.003.005.003	Phòng chống buôn lậu, hàng giả xuất khẩu
87							DRM001.003.005.004	Quản lý Giá, Mã, Xuất xứ và kiểm định hàng hoá xuất khẩu
88							DRM001.003.005.005	Quản lý rủi ro về xuất khẩu.
89							DRM001.003.005.006	Các nhiệm vụ về Kiểm soát xuất khẩu theo quy định của Luật Hải quan và các quy định khác của pháp luật
90	DRM002	Xã hội						

STT	KTCPĐT 3.0						BTC	
	Mã miền Dữ liệu	Tên miền Dữ liệu	Mã nhóm Dữ liệu	Tên nhóm Dữ liệu	Mã loại dữ liệu	Tên loại dữ liệu	Mã loại dữ liệu BTC	Tên loại Dữ liệu BTC
91			DRM002.003	Dịch vụ cộng đồng và trợ giúp xã hội	DRM002.008.002	Quản lý hoạt động của hội, tổ chức phi chính phủ.		
92			DRM002.008	Hội, Tổ chức phi Chính phủ				
93							DRM002.008.002.001	Quản lý các hội và tổ chức phi chính phủ trong phạm vi ngành Tài chính
94					DRM002.009.003	Bảo hiểm thất nghiệp.		
95			DRM002.009	Lao động - Việc làm				
96							DRM002.009.003.001	Bảo hiểm thất nghiệp.
97							DRM002.009.004.001	Bảo hiểm xã hội.
98	DRM003	Đối ngoại, Quốc phòng và An ninh, trật tự an toàn xã hội						
99			DRM003.002	Quan hệ				

STT	KTCPĐT 3.0						BTC	
	Mã miền Dữ liệu	Tên miền Dữ liệu	Mã nhóm Dữ liệu	Tên nhóm Dữ liệu	Mã loại dữ liệu	Tên loại dữ liệu	Mã loại dữ liệu BTC	Tên loại Dữ liệu BTC
				quốc tế				
100							DRM003.002.001.001	Quản lý hoạt động hợp tác quốc tế
101							DRM003.002.001.002	Quản lý đoàn ra, đoàn vào
102					DRM003.002.008	Xúc tiến, quảng bá ra nước ngoài.	DRM003.002.001.003	Quản lý đàm phán về các dự thảo điều ước quốc tế song phương, đa phương về thuế (thuế xuất khẩu, thuế nhập khẩu, tránh đánh thuế hai lần và các loại thuế khác theo quy định của pháp luật), dịch vụ tài chính, kế toán, kiểm toán, hải quan và các lĩnh vực tài chính khác theo ủy quyền của Chính phủ
103								Quản lý đàm phán, ký kết điều ước quốc tế về tài chính
104	DRM004	Hỗ trợ hoạt động của CQNN						

STT	KTCPĐT 3.0						BTC	
	Mã miền Dữ liệu	Tên miền Dữ liệu	Mã nhóm Dữ liệu	Tên nhóm Dữ liệu	Mã loại dữ liệu	Tên loại dữ liệu	Mã loại dữ liệu BTC	Tên loại Dữ liệu BTC
105			DRM004.001	Kê hoạch và ngân sách				
106					DRM004.001.001		
107							DRM004.001.001.001	Cải cách hành chính, kiểm soát thủ tục hành chính
108							DRM004.001.001.002	Quản lý việc thực hiện các chương trình cải cách hành chính
109					DRM004.001.002	<i>Dự toán ngân sách.</i>		
110							DRM004.001.002.001	<i>Lập dự toán về thu ngân sách, và lên phương án tăng thu và tiết kiệm chi</i>
								<i>Lập dự toán về chi ngân sách</i>
111							DRM004.001.002.002	<i>Quản lý quỹ dự phòng ngân sách nhà nước và các quỹ dự trữ tài chính khác</i>
112							DRM004.001.002.003	<i>Quản lý, theo dõi việc thực hiện dự toán ngân sách các cấp</i>
113					DRM004.001.003	Hiệu quả nguồn lực.		

STT	KTCPĐT 3.0						BTC	
	Mã miền Dữ liệu	Tên miền Dữ liệu	Mã nhóm Dữ liệu	Tên nhóm Dữ liệu	Mã loại dữ liệu	Tên loại dữ liệu	Mã loại dữ liệu BTC	Tên loại Dữ liệu BTC
114							DRM004.001.003.001	Tổng hợp, báo cáo chỉ số hiệu năng hoạt động (KPIs) của ngành Tài chính
115					DRM004.001.004	Hoạch định nguồn nhân lực.		
116							DRM004.001.004.001	Hoạch định nguồn nhân lực.
117					DRM004.001.005	Kế hoạch đấu thầu, mua sắm.		
118							DRM004.001.005.001	Kế hoạch đấu thầu, mua sắm.
119					DRM004.001.007	Phân bổ ngân sách.		
120							DRM004.001.007.001	Phân bổ dự toán ngân sách hàng năm
121							DRM004.001.007.002	Phân bổ dự toán chi ngân sách cho cấp bộ và cơ quan chủ quản
122							DRM004.001.007.003	Xây dựng và tổng hợp cấp các định mức phân bổ và các chế độ, tiêu chuẩn, định mức chi ngân sách

STT	KTC PDT 3.0						BTC	
	Mã miền Dữ liệu	Tên miền Dữ liệu	Mã nhóm Dữ liệu	Tên nhóm Dữ liệu	Mã loại dữ liệu	Tên loại dữ liệu	Mã loại dữ liệu BTC	Tên loại Dữ liệu BTC
123					DRM004.002.002	Hoạt động nghiên cứu khoa học, phát triển công nghệ và đổi mới sáng tạo.		
124			DRM004.002	Khoa học và công nghệ				
125							DRM004.002.002.001	Quản lý các chương trình nghiên cứu ứng dụng khoa học công nghệ trong ngành Tài chính
126			DRM004.003	Phô biến, cung cấp thông tin, chính sách, pháp luật				
127					DRM004.003.001	Lễ phát động (chiến dịch truyền thông).		
128					DRM004.003.002	Quan hệ công chúng.		
129							DRM004.003.002.001	Báo chí, tuyên truyền, truyền thông
130					DRM004.003.003	Thông tin cho		

STT	KTCPĐT 3.0					BTC		
	Mã miền Dữ liệu	Tên miền Dữ liệu	Mã nhóm Dữ liệu	Tên nhóm Dữ liệu	Mã loại dữ liệu	Tên loại dữ liệu	Mã loại dữ liệu BTC	Tên loại Dữ liệu BTC
						người dân.		
131							DRM004.003.003.001	Thông tin, tuyên truyền, phổ biến, giáo dục pháp luật
132					DRM004.003.004	Tiếp nhận góp ý, xử lý phản ánh, kiến nghị.		
133							DRM004.003.004.001	Quản lý dịch vụ hỗ trợ người dân và doanh nghiệp qua đường giây nóng, nhắn tin điện thoại, kiosk...
134					DRM004.003.005	Truyền thông chính phủ.		
135					DRM004.004.002	Hành chính công.		
136							DRM004.004.002.001	Quản lý Công dịch vụ công một cửa
137								Quản lý Công dịch vụ công trực tuyến
138			DRM004.004	Quản trị				
139					DRM004.004.003	Lễ tân hành chính.		
140							DRM004.004.003.001	Quản lý chung (lịch công tác, phòng họp, xe)
141								Quản lý hội nghị, cuộc

STT	KTCPĐT 3.0					BTC		
	Mã miền Dữ liệu	Tên miền Dữ liệu	Mã nhóm Dữ liệu	Tên nhóm Dữ liệu	Mã loại dữ liệu	Tên loại dữ liệu	Mã loại dữ liệu BTC	Tên loại Dữ liệu BTC
								hợp
142					DRM004.004.004	Quan hệ giữa các CQNN.		
143							DRM004.004.004.001	Phối hợp xây dựng văn bản quy phạm pháp luật
144							DRM004.004.004.002	Hướng dẫn thực hiện các cơ chế, chính sách, định mức, ... trong lĩnh vực Tài chính - Ngân sách
145					DRM004.004.005	Thi đua - Khen thưởng.		
146							DRM004.004.005.001	Quản lý Thi đua
147							DRM004.004.005.002	Quản lý Khen thưởng
148							DRM004.004.005.003	Báo cáo, thông kê công tác thi đua, khen thưởng
149					DRM004.004.006	Thanh tra, kiểm tra và kiểm toán.		
150							DRM004.004.006.001	Kiểm tra việc thực hiện các văn bản quy phạm pháp luật, chính sách, chiến lược, quy hoạch, kế hoạch

STT	KTCPĐT 3.0						BIC	
	Mã miền Dữ liệu	Tên miền Dữ liệu	Mã nhóm Dữ liệu	Tên nhóm Dữ liệu	Mã loại dữ liệu	Tên loại dữ liệu	Mã loại dữ liệu BIC	Tên loại Dữ liệu BIC
151							DRM004.004.006.002	Kiểm tra, Thanh tra, Kiểm toán nội ngành
152							DRM004.004.006.003	Quản lý tổng hợp về Thanh tra, kiểm tra, khieu nại, tố cáo
153							DRM004.004.006.004	Quản lý Thanh tra, kiểm tra
154							DRM004.004.006.005	Giải quyết khiếu nại tố cáo
155							DRM004.004.006.006	Phòng chống tham nhũng
156							DRM004.004.006.007	Xử lý vi phạm hành chính
157							DRM004.004.006.008	Hướng dẫn và Kiểm tra việc thực thi luật, chính sách và quyết định về điều hành ngành Tài chính
158							DRM004.004.006.008	Kiểm tra việc thực hiện nhiệm vụ in, đúc, tiêu hủy tiền và kiểm tra việc quản lý dự trữ ngoại hối nhà nước do Ngân hàng Nhà nước Việt Nam thực hiện

STT	KTCPĐT 3.0					BTC		
	Mã miền Dữ liệu	Tên miền Dữ liệu	Mã nhóm Dữ liệu	Tên nhóm Dữ liệu	Mã loại dữ liệu	Tên loại dữ liệu	Mã loại dữ liệu BTC	Tên loại Dữ liệu BTC
159							DRM004.004.006.009	Kiểm tra hoạt động thu, chi, chế độ tài chính của các quỹ tài chính nhà nước.
160							DRM004.004.006.010	Kiểm tra việc thực hiện các văn bản quy phạm pháp luật về thuế, phí, lệ phí, và các khoản thu khác
161							DRM004.004.006.011	Kiểm tra, kiểm soát các nguồn thu của ngân sách nhà nước
162							DRM004.004.006.012	Kiểm tra, thanh tra hoạt động dự trữ quốc gia
163							DRM004.004.006.013	Kiểm tra đối với công tác mua sắm tập trung
164							DRM004.004.006.014	Kiểm tra việc thực hiện cơ chế, chính sách của Nhà nước về tài chính doanh nghiệp
165							DRM004.004.006.015	Kiểm tra việc thực hiện các chính sách về quản lý sử dụng vốn, tài sản tại doanh nghiệp nhà nước và doanh nghiệp có vốn nhà nước

ST.T	KTCPDT 3.0					BTC		
	Mã miền Dữ liệu	Tên miền Dữ liệu	Mã nhóm Dữ liệu	Tên nhóm Dữ liệu	Mã loại dữ liệu	Tên loại dữ liệu	Mã loại dữ liệu BTC	Tên loại Dữ liệu BTC
166							DRM004.004.006.016	Kiểm tra việc thực hiện các quy định của pháp luật về kế toán, kiểm toán, hoạt động dịch vụ kế toán
167							DRM004.004.006.017	d) Kiểm tra hoạt động của các tổ chức có liên quan đến việc phát hành, kinh doanh, cung cấp dịch vụ chứng khoán
168							DRM004.004.006.018	Kiểm tra hoạt động của các doanh nghiệp bảo hiểm, chi nhánh doanh nghiệp bảo hiểm phi nhân thọ nước ngoài tại Việt Nam, doanh nghiệp môi giới bảo hiểm và các tổ chức, cá nhân có liên quan
169							DRM004.004.006.019	Kiểm tra, xử lý các hành vi vi phạm pháp luật trong việc thực hiện các quy định của pháp luật đối với hoạt động kinh doanh xổ số, đặt cược, casino và trò chơi điện tử có thưởng

STT	KTCPĐT 3.0						BTC	
	Mã miền Dữ liệu	Tên miền Dữ liệu	Mã nhóm Dữ liệu	Tên nhóm Dữ liệu	Mã loại dữ liệu	Tên loại dữ liệu	Mã loại dữ liệu BTC	Tên loại Dữ liệu BTC
170							DRM004.004.006.020	Kiểm tra việc thực hiện cơ chế tài chính của Ngân hàng Nhà nước Việt Nam, các ngân hàng thương mại nhà nước, Ngân hàng Chính sách xã hội, Ngân hàng Phát triển Việt Nam, Bảo hiểm tiền gửi Việt Nam, Bảo hiểm xã hội Việt Nam và các quỹ tài chính khác
171							DRM004.004.006.021	Kiểm tra đối với các tổ chức hoạt động dịch vụ tài chính, tư vấn thuế, thẩm định giá và các dịch vụ khác
172							DRM004.004.006.022	Kiểm tra và xử lý theo thẩm quyền các hành vi vi phạm pháp luật về hải quan
173					DRM004.004.008	Xây dựng văn bản pháp luật.		
174							DRM004.004.008.001	Xây dựng dự thảo văn bản quy phạm pháp luật trình cấp có thẩm quyền ban hành

STT	KTCPĐT 3.0						BTC	
	Mã miền Dữ liệu	Tên miền Dữ liệu	Mã nhóm Dữ liệu	Tên nhóm Dữ liệu	Mã loại dữ liệu	Tên loại dữ liệu	Mã loại dữ liệu BTC	Tên loại Dữ liệu BTC
175							DRM004.004.008.002	Xây dựng và cập nhật kế hoạch phát triển trung hạn, dài hạn và hàng năm
176							DRM004.004.008.003	Xây dựng chính sách, quyết định và chỉ thị về điều hành ngành Tài chính
177							DRM004.004.008.004	Rà soát, hệ thống hoá văn bản, hợp nhất văn bản pháp quy
178							DRM004.004.008.005	Xây dựng, thẩm định văn bản
179					DRM004.004.009	Xây dựng quy chế, quy định.		
180							DRM004.004.009.001	Theo dõi, kiểm tra việc thi hành quy chế, quy định
181							DRM004.004.009.002	Ban hành quy định về thủ tục, quy trình nghiệp vụ thu, nộp thuế, phí, lệ phí và các khoản thu khác
182							DRM004.004.009.003	Hướng dẫn nghiệp vụ thu nộp và chi trả, thanh toán, báo cáo thu, chi quỹ ngân sách nhà nước

STT	KTCPĐT 3.0						BTC	
	Mã miền Dữ liệu	Tên miền Dữ liệu	Mã nhóm Dữ liệu	Tên nhóm Dữ liệu	Mã loại dữ liệu	Tên loại dữ liệu	Mã loại dữ liệu BTC	Tên loại Dữ liệu BTC
183							DRM004.004.009.004	Ban hành các quy định về chế độ quản lý tài chính của các quỹ tài chính nhà nước
184							DRM004.004.009.005	Quản lý Khoa học và công nghệ bảo quản hàng dự trữ, kho dự trữ quốc gia
185							DRM004.004.009.006	Ban hành quy định về chế độ quản lý tài chính đối với hàng dự trữ quốc gia
186							DRM004.004.009.007	Ban hành các quy định về kế toán, kiểm toán (bao gồm kiểm toán độc lập và kiểm toán nội bộ), chế độ báo cáo, công khai tài chính - ngân sách;
187			DRM004.005	Thống kê	DRM004.005.001	Công bố và phổ biến thông tin thống kê.		
188							DRM004.005.001.001	Công bố và phổ biến thông tin thống kê.
189							DRM004.005.002.001	Điều tra thống kê.

STT	KTCPĐT 3.0					BTC		
	Mã miền Dữ liệu	Tên miền Dữ liệu	Mã nhóm Dữ liệu	Tên nhóm Dữ liệu	Mã loại dữ liệu	Tên loại dữ liệu	Mã loại dữ liệu BTC	Tên loại Dữ liệu BTC
190					DRM004.005.003	Phối hợp thống kê.		
191							DRM004.005.003.001	Phối hợp thống kê.
192					DRM004.005.004	Phương pháp và Tiêu chuẩn thống kê.		
193							DRM004.005.004.001	Phương pháp và Tiêu chuẩn thống kê.
194					DRM004.005.005	Tổng hợp và phân tích thống kê.		
195							DRM004.005.005.001	Tổng hợp Thống kê, Phân tích dữ liệu, Dự báo, Mô phỏng, Báo cáo Hỗ trợ ra quyết định
196			DRM004.006	Thu ngân sách				
197					DRM004.006.001	Thu thuế.		
198							DRM004.006.001.001	Quản lý tổng hợp về Thuế
199							DRM004.006.001.002	Quản lý Nợ thuế, cưỡng chế nợ thuế, phạt,...
200							DRM004.006.001.003	Dự toán thu Thuế

STT	KTCPĐT 3.0						BTC	
	Mã miền Dữ liệu	Tên miền Dữ liệu	Mã nhóm Dữ liệu	Tên nhóm Dữ liệu	Mã loại dữ liệu	Tên loại dữ liệu	Mã loại dữ liệu BTC	Tên loại Dữ liệu BTC
201							DRM004.006.001.004	Quản lý rủi ro về thu Thuế
202							DRM004.006.001.005	Quản lý thu Thuế Xuất nhập khẩu
203			DRM004.006	Thu ngân sách				
204					DRM004.006.001	Quản lý tổng hợp về Phí và Lệ phí	DRM004.006.001.001	Quản lý tổng hợp về Phí và Lệ phí
205					DRM004.006.002	Phí và Lệ phí.		
206					DRM004.006.003	Thu từ xử phạt vi phạm hành chính.		
207							DRM004.006.003.001	Thu từ xử phạt vi phạm hành chính trong lĩnh vực Thuế
208							DRM004.006.003.002	Thu từ xử phạt vi phạm hành chính trong lĩnh vực Kho bạc
209							DRM004.006.003.003	Thu từ xử phạt vi phạm hành chính trong lĩnh vực Chứng khoán
210							DRM004.006.003.004	Thu từ xử phạt vi phạm hành chính trong lĩnh vực Hải quan

STT	KTCPĐT 3.0						BTC	
	Mã miền Dữ liệu	Tên miền Dữ liệu	Mã nhóm Dữ liệu	Tên nhóm Dữ liệu	Mã loại dữ liệu	Tên loại dữ liệu	Mã loại dữ liệu BTC	Tên loại Dữ liệu BTC
211							DRM004.006.003.005	Thu từ xử phạt vi phạm hành chính trong lĩnh vực Bảo hiểm
212							DRM004.006.003.006	Thu từ xử phạt vi phạm hành chính trong lĩnh vực Kế toán, Kiểm toán
213							DRM004.006.003.007	Thu từ xử phạt vi phạm hành chính trong lĩnh vực Tài chính khác
214					DRM004.006.004	Thu hồi vốn đầu tư và lợi nhuận từ các doanh nghiệp nhà nước, công ty có góp vốn nhà nước, tổ chức kinh tế.		
215							DRM004.006.004.001	Thu hồi vốn đầu tư và lợi nhuận từ các doanh nghiệp nhà nước, công ty có góp vốn nhà nước, tổ chức kinh tế.
216					DRM004.006.005	Thu từ cấp quyền, thăm dò, khai thác tài nguyên.		

STT	KTCPĐT 3.0						BTC	
	Mã miền Dữ liệu	Tên miền Dữ liệu	Mã nhóm Dữ liệu	Tên nhóm Dữ liệu	Mã loại dữ liệu	Tên loại dữ liệu	Mã loại dữ liệu BTC	Tên loại Dữ liệu BTC
217							DRM004.006.005.001	Thu từ cấp quyền, thăm dò, khai thác tài nguyên.
218					DRM004.006.006	Thu hồi tiền cho vay của Nhà nước.		
219							DRM004.006.006.001	Thu hồi tiền cho vay của Nhà nước.
220					DRM004.006.007	Thanh lý tài sản công.		
221							DRM004.006.007.001	Thanh lý tài sản công.
222					DRM004.006.008	Bán tài sản công.		
223							DRM004.006.008.001	Bán tài sản công.
224					DRM004.006.009	Các khoản đóng góp tự nguyện, viện trợ không hoàn lại của Chính phủ nước ngoài, tổ chức, cá nhân.		
225							DRM004.006.009.001	Các khoản đóng góp tự nguyện, viện trợ không hoàn lại của Chính phủ

STT	KTCPĐT 3.0					BTC		
	Mã miền Dữ liệu	Tên miền Dữ liệu	Mã nhóm Dữ liệu	Tên nhóm Dữ liệu	Mã loại dữ liệu	Tên loại dữ liệu	Mã loại dữ liệu BTC	Tên loại Dữ liệu BTC
								nước ngoài, tổ chức, cá nhân.
226					DRM004.006.010	Các khoản thu về nhà, đất	DRM004.006.010.001	Các khoản thu về nhà, đất
227					DRM004.006.011	Các khoản thu khác	DRM004.006.011.001	Các khoản thu khác
228								
229			DRM004.007	Cung cấp, hiển thị thông tin cho người dân.				
230					DRM004.007.001	Cung cấp, hiển thị thông tin cho người dân.		
231							DRM004.007.001.001	Xây dựng, cập nhật, quản lý công thông tin điện tử của ngành Tài chính
232							DRM004.007.001.002	Quản lý, lưu trữ văn bản pháp quy
233					DRM004.007.002	Diễn đàn và thảo luận.		
234							DRM004.007.002.001	Diễn đàn và thảo luận.

STT	KTCPĐT 3.0					BTC		
	Mã miền Dữ liệu	Tên miền Dữ liệu	Mã nhóm Dữ liệu	Tên nhóm Dữ liệu	Mã loại dữ liệu	Tên loại dữ liệu	Mã loại dữ liệu BTC	Tên loại Dữ liệu BTC
235					DRM004.007.003	Định dạng nội dung thông tin.		
236							DRM004.007.003.001	Định dạng nội dung thông tin.
237					DRM004.007.004	Hướng dẫn, cung cấp thông tin.		
238							DRM004.007.004.001	Thông tin, tuyên truyền, phổ biến, giáo dục pháp luật về các lĩnh vực thuộc phạm vi quản lý nhà nước trong lĩnh vực tài chính
239					DRM004.007.005	Phát âm phẩm hoặc truyền thanh, truyền hình.		
240							DRM004.007.005.001	Phát âm phẩm hoặc truyền thanh, truyền hình.
241							DRM004.007.006.001	Thông tin báo cáo nội bộ, ra bên ngoài
242	DRM005	Quản lý nguồn lực						
243			DRM005.001	Quản lý hành chính				

STT	KTCPĐT 3.0					BTC		
	Mã miền Dữ liệu	Tên miền Dữ liệu	Mã nhóm Dữ liệu	Tên nhóm Dữ liệu	Mã loại dữ liệu	Tên loại dữ liệu	Mã loại dữ liệu BTC	Tên loại Dữ liệu BTC
244					DRM005.001.001	Cơ sở vật chất, trang thiết bị.		
245							DRM005.001.001.001	Quản lý Xây dựng cơ bản
246							DRM005.001.001.002	Tài vụ, quản trị, an toàn an ninh
247					DRM005.001.002	Công tác của cán bộ, công chức, viên chức.		
248							DRM005.001.002.001	Công tác của cán bộ, công chức, viên chức.
249					DRM005.001.003	Dịch vụ hỗ trợ kỹ thuật, giải đáp thông tin.		
250							DRM005.001.003.001	Dịch vụ hỗ trợ kỹ thuật, giải đáp thông tin.
251					DRM005.001.004	Đảm bảo an ninh trật tự.		
252							DRM005.001.004.001	Đảm bảo an ninh trật tự.
253					DRM005.001.005	Kế hoạch hoạt động.		
254							DRM005.001.005.001	Kế hoạch hoạt động.

STT	KTCPĐT 3.0						BTC	
	Mã miền Dữ liệu	Tên miền Dữ liệu	Mã nhóm Dữ liệu	Tên nhóm Dữ liệu	Mã loại dữ liệu	Tên loại dữ liệu	Mã loại dữ liệu BTC	Tên loại Dữ liệu BTC
255					DRM005.001.006	Nội quy, quy chế của cơ quan, tổ chức.		
256							DRM005.001.006.001	Nội quy, quy chế của cơ quan, tổ chức.
257					DRM005.001.007	Trụ sở làm việc.		
258							DRM005.001.007.001	Trụ sở làm việc.
259					DRM005.001.008	Văn hóa công sở.		
260							DRM005.001.008.001	Văn hóa công sở.
261			DRM005.002	Quản lý công nghệ thông tin				
262					DRM005.002.001	Bảo trì và cung cấp giải pháp CNTT.		
263							DRM005.002.001.001	Bảo trì và cung cấp giải pháp CNTT
264					DRM005.002.002	Hỗ trợ dịch vụ CNTT.		
265							DRM005.002.002.001	Hỗ trợ dịch vụ CNTT.

STT	KTCPĐT 3.0					BTC		
	Mã miền Dự liệu	Tên miền Dự liệu	Mã nhóm Dự liệu	Tên nhóm Dự liệu	Mã loại dữ liệu	Tên loại dữ liệu	Mã loại dữ liệu BTC	Tên loại Dữ liệu BTC
266					DRM005.002.003	Quản lý dịch vụ CNTT.	DRM005.002.003.001	Tích hợp và quản lý Dữ liệu
267							DRM005.002.003.002	Xây dựng, tích hợp và quản lý Ứng dụng
268					DRM005.002.004	Quản lý hạ tầng và vận hành hệ thống.		
269					DRM005.002.005	Quản lý nguồn lực CNTT.		
270							DRM005.002.005.001	Quản lý nguồn lực CNTT.
271					DRM005.002.006	Quản lý nhà cung ứng dịch vụ CNTT.		
272							DRM005.002.006.001	Quản lý nhà cung ứng dịch vụ CNTT.
273			DRM005.003	Quản lý dự trữ vật tư, thiết bị, hàng hóa				
274					DRM005.003.002	Mua, bán hàng dữ trữ quốc gia		
275							DRM005.003.002.001	Mua, bán hàng dữ trữ quốc gia
276					DRM005.003.003	Quản lý, sử dụng hàng dự		

STT	KTCPDT 3.0					BTC		
	Mã miền Dữ liệu	Tên miền Dữ liệu	Mã nhóm Dữ liệu	Tên nhóm Dữ liệu	Mã loại dữ liệu	Tên loại dữ liệu	Mã loại dữ liệu BTC	Tên loại Dữ liệu BTC
						trữ quốc gia.		
277							DRM005.003.003.002	Quản lý, sử dụng Hàng dự trữ
278							DRM005.003.003.003	Quản lý Rủi ro về dự trữ quốc gia
279							DRM005.003.001.001	Quản lý Tổng hợp về Dự trữ QG
280			DRM005.004	Quản lý nguồn lực				
281					DRM005.004.001	Đào tạo, bồi dưỡng cán bộ, công chức, viên chức.		
282							DRM005.004.001.001	Quản lý đào tạo, bồi dưỡng
283					DRM005.004.002	Đánh giá, phân loại cán bộ, công chức, viên chức.		
284							DRM005.004.002.001	Đánh giá, phân loại cán bộ, công chức, viên chức.
285					DRM005.004.004	Quản lý vị trí việc làm và tổ chức bộ máy.		

KTCPĐT 3.0							BTC	
STT	Mã miền Dữ liệu	Tên miền Dữ liệu	Mã nhóm Dữ liệu	Tên nhóm Dữ liệu	Mã loại dữ liệu	Tên loại dữ liệu	Mã loại dữ liệu BTC	Tên loại Dữ liệu BTC
286							DRM005.004.004.001	Quản lý tổ chức, bộ máy, biên chế
287							DRM005.004.004.002	Quản lý cán bộ, công chức, người lao động
288							DRM005.004.004.003	Quản lý các đơn vị sự nghiệp thuộc bộ
289					DRM005.004.005	Quản lý và duy trì phúc lợi.		
290							DRM005.004.005.001	Quản lý chế độ, chính sách, tiền thưởng
291					DRM005.004.006	Tuyển dụng cán bộ, công chức, viên chức.		
292							DRM005.004.006.001	Tuyển dụng cán bộ, công chức, viên chức.
293					DRM005.004.007	Tiền lương.		
294							DRM005.004.007.001	Tiền lương.
295					DRM005.004.008	Tính gián biên ché.		
296							DRM005.004.008.001	Tính gián biên chế.
297					DRM005.004.009	Thu hút nhân lực.		

STT	KTCPĐT 3.0						BTC	
	Mã miền Dữ liệu	Tên miền Dữ liệu	Mã nhóm Dữ liệu	Tên nhóm Dữ liệu	Mã loại dữ liệu	Tên loại dữ liệu	Mã loại dữ liệu BTC	Tên loại Dữ liệu BTC
298							DRM005.004.009.001	Thu hút nhân lực.
299			DRM005.005	Quản lý tài chính				
300					DRM005.001.003	Dịch vụ hỗ trợ kỹ thuật, giải đáp thông tin.		
301							DRM005.001.003.001	Tổng hợp, báo cáo chỉ số hiệu năng hoạt động (KPIs) của ngành Tài chính
302					DRM005.005.001	Báo cáo tài chính.		
303							DRM005.005.001.001	Lập báo cáo tài chính nhà nước
304							DRM005.005.001.002	Lập báo cáo tình hình giải ngân và quyết toán các chương trình và dự án đầu tư công
305							DRM005.005.001.003	Tổng hợp, báo cáo về tình hình vay, sử dụng vốn vay và trả nợ
306							DRM005.005.001.004	Tổng hợp, báo cáo tình hình quản lý, sử dụng tài sản công trong cả nước

STT	KTC PDT 3.0						BTC	
	Mã miền Dữ liệu	Tên miền Dữ liệu	Mã nhóm Dữ liệu	Tên nhóm Dữ liệu	Mã loại dữ liệu	Tên loại dữ liệu	Mã loại dữ liệu BTC	Tên loại Dữ liệu BTC
307							DRM005.005.001.005	Báo cáo và đánh giá về hoạt động sử dụng vốn nhà nước tại doanh nghiệp
308							DRM005.005.001.006	Báo cáo về tình hình vay, sử dụng vốn vay và trả nợ
309					DRM005.005.003	Kế toán		
310							DRM005.005.003.001	Kế toán ngân sách nhà nước
311							DRM005.005.003.002	Quản lý huy động vốn cho ngân sách nhà nước từ vay nợ trong nước, nước ngoài
312							DRM005.005.003.003	Tổng kế toán nhà nước
313					DRM005.005.004	Mua sắm công		
314							DRM005.005.004.001	Mua sắm Tài sản công
315					DRM005.005.005	Quản lý nguồn lực tài chính		
316							DRM005.005.005.003	Quản lý tài chính đối với nguồn viện trợ quốc tế
317							DRM005.005.005.004	Quản lý vốn viện trợ, cho vay, và hợp tác của chính phủ Việt Nam với nước

STT	KTCPĐT 3.0						BTC	
	Mã miền Dữ liệu	Tên miền Dữ liệu	Mã nhóm Dữ liệu	Tên nhóm Dữ liệu	Mã loại dữ liệu	Tên loại dữ liệu	Mã loại dữ liệu BTC	Tên loại Dữ liệu BTC
								ngoài
318					DRM005.005.006	Quản lý tiền công quỹ.		
319							DRM005.005.006.001	Thực hiện hạch toán ngân sách định kỳ
320							DRM005.005.006.002	Thực hiện thẩm định, tổng hợp các cấp và lập quyết toán ngân sách hàng năm
321							DRM005.005.006.003	Quản lý chi ứng trước
322					DRM005.005.007	Quản lý tài sản và nợ phải trả.		
323							DRM005.005.007.001	Quản lý Tài chính nội ngành
324							DRM005.005.007.002	Quản lý Tài sản ngành Tài chính
325							DRM005.005.007.003	Quản lý Nhà nước về tài sản công
326							DRM005.005.007.004	Xử lý Tài sản công
327							DRM005.005.007.005	Quản lý Tài chính đối với Tài sản công

STT	KTCPĐT 3.0					BTC		
	Mã miền Dữ liệu	Tên miền Dữ liệu	Mã nhóm Dữ liệu	Tên nhóm Dữ liệu	Mã loại dữ liệu	Tên loại dữ liệu	Mã loại dữ liệu BTC	Tên loại Dữ liệu BTC
328							DRM005.005.007.006	Quản lý Tổng hợp về Nợ công và nợ nước ngoài của quốc gia
329							DRM005.005.007.007	Quản lý bảo lãnh của chính phủ cho doanh nghiệp và tổ chức tín dụng
330							DRM005.005.007.008	Quản lý bảo lãnh phát hành trái phiếu công trình, trái phiếu chính quyền địa phương
331							DRM005.005.007.009	Quản lý thanh khoản trả nợ đối với các khoản vay của chính phủ
332							DRM005.005.007.010	Quản lý rủi ro về Nợ công
333							DRM005.005.007.011	Quản lý kế hoạch bố trí nguồn vốn trả nợ nước ngoài từ ngân sách nhà nước
334					DRM005.005.008	Thanh toán.		
335							DRM005.005.008.001	Thanh toán.
336			DRM005.006	Quản lý thông tin				

STT	KTCPDT 3.0					BTC		
	Mã miền Dữ liệu	Tên miền Dữ liệu	Mã nhóm Dữ liệu	Tên nhóm Dữ liệu	Mã loại dữ liệu	Tên loại dữ liệu	Mã loại dữ liệu BTC	Tên loại Dữ liệu BTC
337					DRM005.006.001	Quản lý bảo mật thông tin.		
338							DRM005.006.001.001	Quản lý bảo mật thông tin.
339					DRM005.006.002	Quản lý hồ sơ, văn bản.		
340							DRM005.006.002.001	Quản lý hồ sơ, văn bản.
341					DRM005.006.003	Quản lý quyền thông tin.		
342							DRM005.006.003.001	Quản lý quyền thông tin.
343					DRM005.006.004	Quản lý thư viện.		
344							DRM005.006.004.001	Quản lý thư viện.
345					DRM005.006.005	Tiêu chuẩn/Quy chuẩn trao đổi thông tin.		
346							DRM005.006.005.001	Tiêu chuẩn/Quy chuẩn trao đổi thông tin.
347					DRM005.006.006	Tiêu chuẩn/Quy chuẩn quản lý thông tin.		

STT	KTCPDT 3.0					BTC		
	Mã miền Dữ liệu	Tên miền Dữ liệu	Mã nhóm Dữ liệu	Tên nhóm Dữ liệu	Mã loại dữ liệu	Tên loại dữ liệu	Mã loại dữ liệu BTC	Tên loại Dữ liệu BTC
348							DRM005.006.006.001	Tiêu chuẩn/Quy chuẩn quản lý thông tin.
349					DRM005.006.007	Quản lý tri thức.		
350							DRM005.006.007.001	Quản lý tri thức.

2.3 Mô hình tham chiếu Ứng dụng

Cung cấp khung chức năng theo hướng nghiệp vụ để phân loại các ứng dụng trên cơ sở các ứng dụng được sử dụng để hỗ trợ các mục tiêu hoạt động. Dựa vào Mô hình này có thể chỉ ra các khả năng hợp nhất các ứng dụng có cung cấp các dịch vụ tương đồng.

Miền ứng dụng thể hiện mức độ cao nhất trong hệ thống phân cấp ARM, tương ứng với Miền nghiệp vụ trong BRM. Mỗi Miền ứng dụng được chia thành nhiều Nhóm ứng dụng, ứng dụng đại diện thể hiện theo yêu cầu của từng Nhóm nghiệp vụ trong BRM. Mức độ thấp nhất là Loại ứng dụng đại diện các dịch vụ ứng dụng được yêu cầu bởi mỗi chức năng nghiệp vụ trong BRM.

Bảng mã tham chiếu tới Miền chức năng theo khung CPĐT 3.0

DANH MỤC ỨNG DỤNG BỘ TÀI CHÍNH					DANH MỤC MIỀN ỨNG DỤNG THEO 2568						
					ARM001	ARM002	ARM003	ARM004	ARM005	ARM006	ARM007
STT	Mã nhóm nghiệp vụ	Tên nhóm nghiệp vụ	Mã Loại chức năng BTC	Tên loại chức năng	Chức năng giao tiếp công dân	Chức năng tự động hóa quy trình	Chức năng quản lý nghiệp vụ	Chức năng quản lý dữ liệu điện tử	Chức năng phân tích nghiệp vụ	Chức năng Hỗ trợ nội bộ	Chức năng Cộng tác và Hỗ trợ
1	ARM101	Công thông tin điện tử	ARM101		ARM101			ARM101	ARM101	ARM101	ARM101

2			ARM101.001	Văn bản pháp quy	x			x	x	x	x
3			ARM101.002	Hỏi đáp chính sách.	x			x	x	x	x
4			ARM101.003	Mẫu biểu điện tử	x			x	x	x	x
5			ARM101.004	Tìm kiếm, truy vấn	x			x	x	x	x
6			ARM101.005	Số liệu thống kê	x			x	x	x	x
7			ARM101.006	Tin tức, thông báo	x			x	x	x	x
8			ARM101.007	Các dịch vụ công trực tuyến	x			x	x	x	x
9	ARM102	Dịch vụ công trực tuyến	ARM102		ARM102			ARM102	ARM102	ARM102	ARM102

10			ARM102.001	Lĩnh vực Tài chính	x			x	x	x	x
11			ARM102.002	Lĩnh vực Thuế	x			x	x	x	x
12			ARM102.003	Lĩnh vực Chứng khoán	x			x	x	x	
13			ARM102.004	Lĩnh vực Dự trữ Nhà nước	x			x	x	x	
14			ARM102.005	Lĩnh vực Ngân quỹ (Kho bạc)	x			x	x	x	
15			ARM102.006	Lĩnh vực Hải quan	x			x	x	x	
16	ARM103	Nhóm ứng dụng quản lý về ngân	ARM103				ARM103		ARM103	ARM103	ARM103

		sách									
17			ARM103.001	Quản lý tổng hợp về NSNN			x		x	x	x
18			ARM103.002	Lập dự toán NSNN và phương án điều chỉnh dự toán NSNN			x		x	x	x
19			ARM103.003	Tổ chức điều hành dự toán NSNN hàng năm			x		x	x	x
20			ARM103.004	Tổ chức hướng dẫn, thẩm định, tổng hợp, lập quyết toán ngân			x		x	x	x

				sách							
21	ARM104	Nhóm ứng dụng quản lý về thuế, phí, lệ phí và thu khác	ARM104			ARM104	ARM104	ARM104	ARM104	ARM104	ARM104
22			ARM104.001	QL Tổng hợp về Thuế		x	x		x	x	x
23			ARM104.002	Xây dựng chính sách, quyết định và chỉ thị về điều hành ngành Tài chính			x	x	x	x	x
24			ARM104.003	Quản lý Nợ thuế, cưỡng chế nợ thuế, miễn thuế,		x	x		x	x	x

				giảm thuế, phạt...							
25			ARM104.004	Dự toán Thu Thuế			x		x	x	x
26			ARM104.005	Kê khai Kế toán Thuế			x		x	x	x
27			ARM104.006	Quản lý rủi ro về Thuế		x	x		x	x	x
28	ARM105	Nhóm ứng dụng quản lý quỹ ngân sách, quỹ dự trữ tài chính và các quỹ tài chính khác của Nhà nước	ARM105				ARM105			ARM105	

29			ARM105.001	Quản lý tổng hợp về quỹ ngân sách, quỹ dự trữ tài chính nhà nước và các quỹ tài chính khác của nhà nước						x	
30			ARM105.002	Quản lý về các nghiệp vụ liên quan			x				
31			ARM105.003	Kiểm tra, giám sát			x			x	
32	ARM106	Nhóm ứng dụng quản lý về dự trữ quốc gia	ARM106				ARM106				

33			ARM106.001	Quản lý tổng hợp về dự trữ quốc gia			x				
34			ARM106.002	Quản lý khoa học và công nghệ bảo quản			x				
35			ARM106.003	Quản lý hàng dự trữ							
36	ARM107	Nhóm ứng dụng quản lý về Hải quan	ARM107				ARM107			ARM107	
37			ARM107.001	Quản lý tổng hợp về hải quan			x			x	
38			ARM107.002	Quản lý rủi ro hải quan			x			x	

39			ARM107.003	Chống buôn lậu			x				
40			ARM107.004	Kiểm tra sau thông quan			x			x	
41			ARM107.005	Quản lý thuế xuất nhập khẩu			x			x	
42	ARM108	Nhóm ứng dụng quản lý tài sản nhà nước	ARM108						ARM108		
44			ARM108.002	Quản lý tổng hợp về tài sản nhà nước					x		
45			ARM108.003	Mua sắm, quản lý tài chính về tài sản nhà					x		

				nước							
46			ARM108.004	Lưu giữ và xử lý tài sản nhà nước					x		
47	ARM109	Nhóm ứng dụng quản lý về giá	ARM109				ARM109			ARM109	ARM109
48			ARM109.001	Quản lý tổng hợp về giá			x			x	x
49			ARM109.002	Bình ổn giá			x			x	x
50			ARM109.003	Định giá và hiệp thương giá			x			x	x
51			ARM109.004	Kê khai giá			x			x	x
52			ARM109.005	Thẩm định giá			x			x	x

53	ARM110	Nhóm ứng dụng quản lý kế toán, kiểm toán	ARM110				ARM110	ARM110	ARM110		
54			ARM110.001	Quản lý tổng hợp về kế toán, kiểm toán			x		x		
55			ARM110.002	Quản lý việc hành nghề kế toán, kiểm toán			x		x		
56			ARM110.003	Quản lý việc thực thi các quy định về kế toán, kiểm toán			x	x	x		

57	ARM111	Nhóm ứng dụng quản lý về bảo hiểm	ARM111				ARM111		ARM111	ARM111	ARM111
58			ARM111.001	Quản lý tổng hợp về hoạt động bảo hiểm			x		x	x	x
59			ARM111.002	Phát triển thị trường bảo hiểm			x		x	x	x
60			ARM111.003	Quan lý, giám sát kinh doanh bảo hiểm			x		x	x	x
61	ARM112	Nhóm ứng dụng quản lý về công tác Thanh	ARM112				ARM112		ARM112	ARM112	ARM112

		tra, khiếu nại, tố cáo									
62			ARM112.001	Quản lý chung thanh tra, khiếu nại, tố cáo			x		x	x	x
63			ARM112.002	Quản lý thanh tra, kiểm tra			x		x	x	x
64			ARM112.003	Giải quyết khiếu nại, tố cáo			x		x	x	x
65			ARM112.004	Phòng chống tham nhũng			x		x	x	x
66			ARM112.005	Xử lý vi phạm hành chính			x		x	x	x

67	ARM113	Nhóm ứng dụng quản lý vay nợ, trả nợ và viện trợ quốc tế	ARM113				ARM113				ARM113
68			ARM113.001	Quản lý tổng hợp về nợ công và nợ chính phủ			x				x
69			ARM113.002	Quản lý vay, trả nợ công và nợ nước ngoài của quốc gia			x				x
70			ARM113.003	Quản lý tài chính đối với các nguồn viện			x				x

				trợ quốc tế							
71			ARM113.004	Quản lý vốn viện trợ, cho vay và hợp tác của Chính phủ Việt Nam với nước ngoài			x				x
72	ARM114	Nhóm ứng dụng quản lý tài chính doanh nghiệp và quản lý vốn của nhà nước tại doanh nghiệp	ARM114				ARM114				ARM114
73			ARM114.001	Quản lý tổng hợp về			x				x

				tài chính doanh nghiệp và vốn của Nhà nước tại doanh nghiệp							
74			ARM114.002	Quản lý nhà nước về tài chính doanh nghiệp			x				x
75			ARM114.003	Quản lý về chuyển đổi sở hữu, sắp xếp lại, cổ phần hóa doanh nghiệp nhà nước			x				x
76			ARM114.004	Quản lý vốn của nhà nước tại doanh			x				x

				ngiệp							
77			ARM114.005	Quản lý nhà nước đối với nguồn hỗ trợ doanh nghiệp			x				x
78			ARM114.006	Quản lý tài chính đầu tư trực tiếp nước ngoài vào Việt Nam và đầu tư trực tiếp của Việt Nam ra nước ngoài			x				x
79			ARM114.007	Quản lý tài chính hợp tác xã và kinh tế tập thể			x				x

80	ARM115	Nhóm ứng dụng quản lý về tài chính các ngân hàng và tổ chức tài chính	ARM115				ARM115			ARM115	ARM115
81			ARM115.001	Quản lý tổng hợp về tài chính các ngân hàng và tổ chức tài chính			x			x	x
82			ARM115.002	Quản lý thị trường tài chính			x			x	x
83			ARM115.003	Quản lý tài chính đối với hoạt						x	x

				động ngân hàng và các tổ chức tín dụng							
84			ARM115.004	Quản lý lĩnh vực tín dụng chính sách			x			x	x
85			ARM115.005	Quản lý các quỹ tài chính Nhà nước và các định chế tài chính khác			x			x	x
86			ARM115.006	Quản lý hoạt động xổ số, đặt cược, casino và trò chơi điện tử có thưởng			x			x	x

87	ARM116	Nhóm ứng dụng quản lý chứng khoán và thị trường chứng khoán	ARM116				ARM116			ARM116	ARM116
88			ARM116.001	Quản lý tổng hợp về chứng khoán và thị trường chứng khoán			x			x	x
89			ARM116.002	Phát triển thị trường chứng khoán			x			x	x
90			ARM116.003	Quản lý chào bán			x			x	x

				chứng khoán							
91			ARM116.004	Giám sát công ty đại chúng			x				x
92			ARM116.005	Quản lý kinh doanh chứng khoán			x			x	x
93			ARM116.006	Quản lý các công ty quản lý quỹ và Quỹ đầu tư chứng khoán			x			x	x
94			ARM116.007	Giám sát thị trường chứng khoán			x			x	x
95	ARM117	Nhóm ứng dụng quản lý công tác	ARM117				ARM117	ARM117		ARM117	

		văn phòng									
96			ARM117.001	Trang thông tin nội bộ				x		x	
97			ARM117.002	Quản lý chung (lich công tác, phòng họp, quản lý xe,...).			x			x	
98			ARM117.003	Quản lý văn thư, lễ tân, lưu trữ.			x				
99			ARM117.004	Quản lý hội nghị, cuộc họp			x				
100			ARM117.005	Báo chí, tuyên truyền và lịch sử truyền thống			x				
101	ARM118	Nhóm ứng dụng quản lý	ARM118				ARM118			ARM118	ARM118

		về Quản lý cán bộ								
102			ARM118.001	Quản lý tổ chức bộ máy, biên chế			x			x
103			ARM118.002	Quản lý cán bộ, công chức, người lao động			x			x
104			ARM118.003	Quản lý đào tạo, bồi dưỡng			x			x
105			ARM118.004	Quản lý chế độ chính sách, lao động, tiền lương			x			x
106	ARM119	Nhóm ứng dụng về công tác Hợp tác quốc tế	ARM119				ARM119		ARM119	ARM119

107			ARM119.001	Quản lý hoạt động hợp tác quốc tế			x		x	x	x
108			ARM119.002	Quản lý đoàn ra, đoàn vào			x		x		x
109			ARM119.003	Quản lý chương trình, dự án có nguồn vốn nước ngoài			x		x		x
110	ARM120	Nhóm ứng dụng về công tác Pháp chế	ARM120				ARM120	ARM120			
111			ARM120.001	Xây dựng, thẩm định văn bản			x				
112			ARM120.002	Rà soát, hệ thống hoá văn bản, hợp nhất			x	x			

				văn bản quy phạm pháp luật							
113			ARM120.003	Theo dõi và kiểm tra việc thi hành pháp luật			x	x			
114			ARM120.004	Phổ biến, hướng dẫn văn bản pháp luật			x				
115			ARM120.005	Hỗ trợ pháp lý cho doanh nghiệp			x				
116			ARM120.006	Cài cách hành chính, kiểm soát thủ tục hành chính			x				
117	ARM121	Nhóm ứng dụng về công tác Kế	ARM121				ARM121			ARM121	

		hoạch và Tài chính									
118			ARM121.001	Quản lý tài chính			x			x	
119			ARM121.002	Kế toán nội bộ			x			x	
120			ARM121.003	Kiểm tra, kiểm toán nội bộ			x			x	
121			ARM121.004	Quản lý tài sản			x			x	
122			ARM121.005	Quản lý dự án đầu tư xây dựng			x			x	
123			ARM121.006	Tài vụ, quản trị, an ninh, an toàn			x			x	
124			ARM121.007	Phần mềm quản lý báo cáo và đầu tư công nghệ thông tin			x			x	

125	ARM122	Nhóm ứng dụng về công tác Thi đua, khen thưởng	ARM122				ARM122		ARM122	ARM122	
126			ARM122.001	Công tác thi đua			x		x	x	
127			ARM122.002	Công tác khen thưởng			x		x	x	
128			ARM122.003	Tổng hợp, phân tích, thống kê, báo cáo công tác thi đua, khen thưởng			x		x	x	
129	ARM123	Nhóm ứng dụng về tích hợp ứng dụng	ARM123				ARM123			ARM123	

130			ARM123.001	SOA			x			x	
131			ARM123.002	Các ứng dụng tích hợp ứng dụng khác			x			x	
132	ARM124	Nhóm ứng dụng về tích hợp dữ liệu	ARM124				ARM124			ARM124	
133			ARM124.001	Các ứng dụng phục vụ trao đổi dữ liệu giữa các hệ thống			x			x	
134			ARM124.002	Các ứng dụng ETL (Extract, Transfer and Load)			x			x	

135			ARM124.003	Các ứng dụng tích hợp dữ liệu khác			x			x	
136	ARM125	Nhóm ứng dụng tích hợp, trao đổi thông tin với các hệ thống ngoài ngành Tài chính	ARM125				ARM125			ARM125	
137			ARM125.001	Các ứng dụng tích hợp, trao đổi thông tin với hệ thống thông tin/cơ sở dữ liệu quốc gia.						x	

138			ARM125.002	Các ứng dụng tích hợp, trao đổi thông tin với với hệ thống thông tin/cơ sở dữ liệu chuyên ngành thuộc các tổ chức trong hệ thống chính trị.						x	
139			ARM125.003	Các ứng dụng tích hợp, trao đổi thông tin với với hệ thống thông tin/cơ sở dữ liệu chuyên ngành ngoài						x	

				các tổ chức trong hệ thống chính trị.							
140	ARM126	Nhóm ứng dụng quản lý dữ liệu và tri thức	ARM126					ARM126		ARM126	
141			ARM126.001	Ứng dụng quản lý nội dung				x			
142			ARM126.002	Ứng dụng quản lý thư viện				x			
143			ARM126.003	Các ứng dụng khác				x			
144	ARM127	Nhóm ứng dụng về quản lý khoa	ARM127					ARM127		ARM127	

		học công nghệ trong lĩnh vực tài chính									
145			ARM127.001	Quản lý đề tài, đề án			x		x		
146			ARM127.002	Quản lý các hoạt động khoa học công nghệ			x		x		
147	ARM128	Nhóm ứng dụng hỗ trợ trao đổi thông tin nội bộ	ARM128								ARM128
148			ARM128.001	Email							x
149			ARM128.002	Chat nội bộ							x
150			ARM128.003	Diễn đàn							x

151			ARM128.004	Hội nghị, họp truyền hình							x
152			ARM128.005	Các ứng dụng khác							x
153	ARM129	Nhóm ứng dụng quản lý an toàn thông tin	ARM129								ARM129
154			ARM129.001	Ứng dụng quản lý an toàn thông tin lớp ứng dụng: Active Directory, virus,							x
155			ARM129.002	Ứng dụng quản lý an toàn thông							x

				tin lớp dữ liệu							
156			ARM129.003	Ứng dụng quản lý an toàn thông tin lớp mạng							x
157			ARM129.004	Ứng dụng quản lý an toàn thông tin lớp vật lý							x
158	ARM130	Nhóm ứng dụng quản lý mạng và hạ tầng thiết bị	ARM130								ARM130
159			ARM130.001	Ứng dụng theo dõi tài nguyên hệ							x

				thống							
160			ARM130.002	Ứng dụng theo dõi hệ thống mạng							x
161			ARM130.003	Ứng dụng theo dõi chất lượng dịch vụ của Trung tâm dữ liệu							x
162	ARM131	Nhóm ứng dụng hỗ trợ khác	ARM131								ARM131
163			ARM131.001	Các ứng dụng người dùng Help Desk.							x
164			ARM131.002	Ứng dụng kios thông							x

				tin.							
165	ARM132	Tìm kiểm, báo cáo	ARM132								ARM132
166			ARM132.001	Các ứng dụng tra cứu tìm kiếm thông tin.							x
167			ARM132.002	Các báo cáo thống kê chuyên đề, chuyên ngành.							x
168	ARM133	Nhóm ứng dụng phân tích và hỗ trợ ra quyết định	ARM133						ARM133		ARM133
169			ARM133.001	Các ứng					x		x

2.4 Mô hình tham chiếu Công nghệ

Cung cấp khung kỹ thuật phân loại các tiêu chuẩn và công nghệ để hỗ trợ việc cung cấp các dịch vụ và khả năng của công nghệ. Mô hình này cung cấp hướng dẫn làm thế nào TRM của mỗi bộ, ngành, địa phương có thể hợp nhất với TRM của quốc gia bằng cách cung cấp một nền tảng để thúc đẩy khả năng tái sử dụng và tiêu chuẩn hóa các công nghệ và thành phần dịch vụ công nghệ trên phạm vi toàn quốc.

Sự kết hợp TRM của quốc gia với TRM của các bộ, ngành sẽ cho phép dễ dàng cộng tác và liên thông giữa các bộ, ngành, địa phương do sử dụng tiêu chuẩn công nghệ chung.

Mô hình tham chiếu Công nghệ, theo khung CPĐT 3.0:

STT	Mã miền dịch vụ hạ tầng kỹ thuật, công nghệ	Miền dịch vụ hạ tầng kỹ thuật công nghệ	Mã nhóm dịch vụ hạ tầng kỹ thuật công nghệ	Tên nhóm dịch vụ hạ tầng kỹ thuật công nghệ	Mã tiêu chuẩn dịch vụ hạ tầng kỹ thuật, công nghệ	Tên tiêu chuẩn dịch vụ hạ tầng kỹ thuật, công nghệ
1	TRM001	Truy cập và Phân phối dịch vụ	TRM001.001	Kênh truy cập	TRM001.001	
					TRM001.001.001	Trình duyệt web
					TRM001.001.002	Các dịch vụ Di động
					TRM001.001.003	Công tác truyền thông
					TRM001.001.004	Điện thoại
			TRM001.002	Kênh phân phối	TRM001.002	
					TRM001.002.001	Truy cập Internet

					TRM001.002.002	Truy cập Intranet
					TRM001.002.003	Truy cập Extranet
					TRM001.002.004	Truy cập ngang hàng (P2P)
					TRM001.002.005	Truy cập mạng riêng ảo (VPN)
			TRM001.003	Các yêu cầu dịch vụ cần được tùy chỉnh	TRM001.003	
					TRM001.003.001	Tuân thủ quy định về ứng dụng CNTT
					TRM001.003.002	Xác thực, đăng nhập một lần (SSO)
					TRM001.003.003	Đặt chỗ/Thuê dịch vụ CNTT
			TRM001.004	Truyền vận dịch vụ	TRM001.004	
					TRM001.004.001	Các dịch vụ hỗ trợ mạng
					TRM001.004.002	Giao thức truyền vận dịch vụ
2	TRM002	Nền tảng và Cơ sở hạ tầng dịch vụ	TRM002.001	Khung hỗ trợ ứng dụng, dịch vụ	TRM002.001	
					TRM002.001.001	Khung độc lập nền tảng

					TRM002.001.002	Khung phụ thuộc nền tảng
			TRM002.002	Máy chủ hosting (dặt chỗ/thuê dịch vụ máy chủ)	TRM002.002	
					TRM002.002.001	Máy chủ web
					TRM002.002.002	Máy chủ đa phương tiện
					TRM002.002.003	Máy chủ ứng dụng
					TRM002.002.004	Máy chủ công thông tin điện tử
			TRM002.003	Công nghệ phần mềm	TRM002.003	
					TRM002.003.001	Môi trường phát triển tích hợp (IDE)
					TRM002.003.002	Cấu hình phần mềm
					TRM002.003.003	Quản lý kiểm thử phần mềm
					TRM002.003.004	Mô hình hóa
					TRM002.003.005	Kiến trúc phần mềm
			TRM002.004	Cơ sở dữ liệu và Lưu trữ	TRM002.004	
					TRM002.004.001	Phần mềm CSDL
					TRM002.004.002	Loại lưu trữ

			TRM002.005	Phần cứng và Cơ sở hạ tầng	TRM002.005	
					TRM002.005.001	Máy chủ và Máy tính lớn (Mainframe)
					TRM002.005.002	Thiết bị công nghệ nhúng
					TRM002.005.003	Thiết bị ngoại vi
					TRM002.005.004	Thiết bị mạng
					TRM002.005.005	Thiết bị truyền hình hội nghị
			TRM002.006	Mạng	TRM002.006	
					TRM002.006.001	Mạng đô thị (MAN)
					TRM002.006.002	Mạng diện rộng (WAN)
					TRM002.006.003	Mạng nội bộ (LAN)
					TRM002.006.004	Mạng Truyền số liệu chuyên dùng của các cơ quan Đảng, Nhà nước
					TRM002.006.005	Mạng Truy nhập băng rộng
			TRM002.007	Điện toán đám mây	TRM002.007	
					TRM002.007.001	Mô hình dịch vụ điện toán đám mây: Phần mềm như

						dịch vụ (SaaS), Nền tảng như một dịch vụ (PaaS), Hạ tầng như một dịch vụ (IaaS)
					TRM002.007.002	Mô hình triển khai điện toán đám mây: Đám mây Công cộng (Public Cloud), Đám mây cộng đồng (Community Cloud), Đám mây riêng (Private Cloud), Đám mây lai (Hybrid Cloud)
			TRM002.008	Nền tảng dữ liệu lớn (Big Data Platform), Hồ dữ liệu (Datalake), Chuỗi khối (Blockchain), Trí tuệ nhân tạo (AI), Thực tế ảo (VR/AR)	TRM002.008	
					TRM002.008.001	Nền tảng dữ liệu phân tán (Big data Platform)
					TRM002.008.002	Hồ dữ liệu (Datalake)
					TRM002.008.003	Nền tảng chuỗi khối (Blockchain Platform)

					TRM002.008.004	Nền tảng Trí tuệ nhân tạo (Artificial Intelligence Platform)
					TRM002.008.005	Thực tế ảo/Thực tế ảo tăng cường/Thực tế ảo mở rộng (Virtual Reality/Augmented Reality/Extended Reality)
3	TRM003	Khung phát triển ứng dụng, dịch vụ	TRM003.001	Trình diễn/Giao diện	TRM003.001	
					TRM003.001.001	Hiển thị tĩnh
					TRM003.001.002	Hiển thị động
					TRM003.001.003	Cộng cụ trình diễn nội dung
			TRM003.002	Ngôn ngữ lập trình phát triển ứng dụng, dịch vụ	TRM003.002	
					TRM003.002.001	Ngôn ngữ độc lập nền tảng
					TRM003.002.002	Ngôn ngữ phụ thuộc nền tảng
			TRM003.003	Trao đổi dữ liệu	TRM003.003	

					TRM003.003.001	Trao đổi dữ liệu
			TRM003.004	Quản lý dữ liệu	TRM003.004	
					TRM003.004.001	Kết nối và cấu hình CSDL
					TRM003.004.002	Báo cáo và phân tích
			TRM003.005	Nền tảng phát triển ứng dụng (DevOps)	TRM003.005	
					TRM003.005.001	Môi trường thực tại (Runtime Environment)
					TRM003.004.002	Môi trường phát triển (Development Environment)
					TRM003.004.003	Môi trường quản trị (Management Environment):
					TRM003.004.004	Môi trường vận hành (Operation environment)
4	TRM004	Giao diện và tích hợp dịch vụ	TRM004.001	Tích hợp	TRM004.001	
					TRM004.001.001	Tích hợp kiểu phần mềm trung gian (Middleware Integration)
					TRM004.001.002	Tích hợp ứng dụng mức

						tổng thể (EAI)
			TRM004.002	Tương hợp	TRM004.002	
					TRM004.002.001	Định dạng/Phân loại dữ liệu
					TRM004.002.002	Loại/Xác minh dữ liệu
					TRM004.002.03	Chuyển đổi dữ liệu
			TRM004.003	Giao diện dịch vụ	TRM004.003	
					TRM004.003.001	Khám phá dịch vụ
					TRM004.003.002	Giao diện/Mô tả dịch vụ

2.5 Mô hình tham chiếu an toàn thông tin mạng, an ninh mạng

Bộ Tài chính áp dụng đầy đủ Mô hình tham chiếu An toàn thông tin mạng, an ninh mạng (Security Reference Model, viết tắt là SRM) tại Phụ lục V của Khung Kiến trúc Chính phủ điện tử Việt Nam, phiên bản 3.0, hướng tới chính phủ số theo Quyết định 2358/QĐ-BTTTT ngày 29/12/2023 của Bộ Thông tin và Truyền thông.