

CHÍNH PHỦ

CỘNG HÒA XÃ HỘI CHỦ NGHĨA VIỆT NAM
Độc lập - Tự do - Hạnh phúc

Số: 136 /2020/NĐ-CP

Hà Nội, ngày 24 tháng 11 năm 2020

NGHỊ ĐỊNH

**Quy định chi tiết một số điều và biện pháp thi hành
Luật Phòng cháy và chữa cháy và Luật sửa đổi, bổ sung một số điều
của Luật Phòng cháy và chữa cháy**

Căn cứ Luật Tổ chức Chính phủ ngày 19 tháng 6 năm 2015; Luật sửa đổi, bổ sung một số điều của Luật Tổ chức Chính phủ và Luật Tổ chức chính quyền địa phương ngày 22 tháng 11 năm 2019;

Căn cứ Luật Công an nhân dân ngày 20 tháng 11 năm 2018;

Căn cứ Luật Phòng cháy và chữa cháy ngày 29 tháng 6 năm 2001; Luật sửa đổi, bổ sung một số điều của Luật Phòng cháy và chữa cháy ngày 22 tháng 11 năm 2013;

Theo đề nghị của Bộ trưởng Bộ Công an;

Chính phủ ban hành Nghị định quy định chi tiết một số điều và biện pháp thi hành Luật Phòng cháy và chữa cháy và Luật sửa đổi, bổ sung một số điều của Luật Phòng cháy và chữa cháy.

Chương I
QUY ĐỊNH CHUNG

Điều 1. Phạm vi điều chỉnh

Nghị định này quy định về hoạt động phòng cháy và chữa cháy, tổ chức lực lượng, phương tiện phòng cháy và chữa cháy, kinh doanh dịch vụ phòng cháy và chữa cháy, kinh phí bảo đảm cho hoạt động phòng cháy và chữa cháy, trách nhiệm của các bộ, cơ quan ngang bộ, cơ quan thuộc Chính phủ, Ủy ban nhân dân các cấp trong hoạt động phòng cháy và chữa cháy.

Điều 2. Đối tượng áp dụng

Nghị định này áp dụng đối với cơ quan, tổ chức, hộ gia đình và cá nhân hoạt động, sinh sống trên lãnh thổ Cộng hòa xã hội chủ nghĩa Việt Nam.

Điều 3. Phụ lục

Ban hành kèm theo Nghị định này các phụ lục sau đây:

1. Phụ lục I: Danh mục cơ sở thuộc diện quản lý về phòng cháy và chữa cháy.

2. Phụ lục II: Danh mục cơ sở có nguy hiểm về cháy, nổ.
3. Phụ lục III: Danh mục cơ sở do cơ quan Công an quản lý.
4. Phụ lục IV: Danh mục cơ sở do Ủy ban nhân dân cấp xã quản lý.
5. Phụ lục V: Danh mục dự án, công trình, phương tiện giao thông cơ giới thuộc diện thẩm duyệt thiết kế về phòng cháy và chữa cháy.
6. Phụ lục VI: Danh mục phương tiện phòng cháy và chữa cháy.
7. Phụ lục VII: Danh mục phương tiện phòng cháy và chữa cháy thuộc diện kiểm định.
8. Phụ lục VIII: Quy cách cờ hiệu, biển báo và băng sử dụng trong chữa cháy.
9. Phụ lục IX: Biểu mẫu sử dụng trong công tác phòng cháy và chữa cháy.

Chương II PHÒNG CHÁY

Điều 4. Cơ sở thuộc diện quản lý về phòng cháy và chữa cháy

1. Cơ sở quy định tại khoản 3 Điều 3 Luật Phòng cháy và chữa cháy năm 2001, được sửa đổi, bổ sung theo quy định tại khoản 1 Điều 1 Luật sửa đổi, bổ sung một số điều của Luật Phòng cháy và chữa cháy năm 2013 (sau đây gọi chung là Luật Phòng cháy và chữa cháy) được xác định là cơ sở thuộc diện quản lý về phòng cháy và chữa cháy.

Cơ quan, tổ chức có thể có một hoặc nhiều cơ sở; trong phạm vi một cơ sở có thể có nhiều cơ quan, tổ chức cùng hoạt động.

2. Danh mục cơ sở thuộc diện quản lý về phòng cháy và chữa cháy được quy định tại Phụ lục I ban hành kèm theo Nghị định này.

Điều 5. Điều kiện an toàn về phòng cháy và chữa cháy đối với cơ sở

1. Cơ sở thuộc danh mục quy định tại Phụ lục III ban hành kèm theo Nghị định này phải bảo đảm các điều kiện an toàn về phòng cháy và chữa cháy sau đây:

a) Có nội quy, biển cấm, biển báo, sơ đồ hoặc biển chỉ dẫn về phòng cháy và chữa cháy, thoát nạn phù hợp với quy chuẩn, tiêu chuẩn về phòng cháy và chữa cháy hoặc theo quy định của Bộ Công an;

b) Có lực lượng phòng cháy và chữa cháy cơ sở, chuyên ngành tương ứng với loại hình cơ sở, được huấn luyện nghiệp vụ phòng cháy và chữa cháy và tổ chức sẵn sàng chữa cháy đáp ứng yêu cầu chữa cháy tại chỗ theo quy định, trừ trường hợp quy định tại điểm g khoản 3 Điều 31 Nghị định này;

c) Có phương án chữa cháy được cấp có thẩm quyền phê duyệt;

d) Hệ thống điện, chống sét, chống tĩnh điện, thiết bị sử dụng điện, sinh lửa, sinh nhiệt, việc sử dụng nguồn lửa, nguồn nhiệt phải bảo đảm an toàn về phòng cháy và chữa cháy phù hợp với quy chuẩn, tiêu chuẩn về phòng cháy và chữa cháy hoặc theo quy định của Bộ Công an;

đ) Có hệ thống giao thông, cấp nước, thông tin liên lạc phục vụ chữa cháy, hệ thống quản lý cơ sở dữ liệu về phòng cháy, chữa cháy và truyền tin báo sự cố, hệ thống báo cháy, chữa cháy, ngăn cháy, ngăn khói, thoát nạn, phương tiện phòng cháy và chữa cháy khác, phương tiện cứu người bảo đảm về số lượng, chất lượng phù hợp với quy chuẩn, tiêu chuẩn về phòng cháy và chữa cháy hoặc theo quy định của Bộ Công an;

e) Có Giấy chứng nhận thẩm duyệt thiết kế và văn bản thẩm duyệt thiết kế (nếu có) và văn bản chấp thuận kết quả nghiệm thu về phòng cháy và chữa cháy của cơ quan Cảnh sát phòng cháy và chữa cháy đối với dự án, công trình thuộc danh mục quy định tại Phụ lục V ban hành kèm theo Nghị định này, trừ các cơ sở quốc phòng hoạt động phục vụ mục đích quân sự và phương tiện giao thông cơ giới có yêu cầu đặc biệt về bảo đảm an toàn phòng cháy và chữa cháy được các cơ sở quốc phòng chế tạo hoặc hoán cải chuyên dùng cho hoạt động quân sự.

2. Cơ sở thuộc danh mục quy định tại Phụ lục IV ban hành kèm theo Nghị định này phải bảo đảm các điều kiện an toàn về phòng cháy và chữa cháy sau đây:

a) Các điều kiện quy định tại các điểm a, c và điểm d khoản 1 Điều này; trường hợp cơ sở thuộc danh mục quy định tại Phụ lục V Nghị định này phải có Giấy chứng nhận thẩm duyệt thiết kế và văn bản thẩm duyệt thiết kế (nếu có) và văn bản chấp thuận kết quả nghiệm thu về phòng cháy và chữa cháy;

b) Có hệ thống giao thông, cấp nước, thông tin liên lạc phục vụ chữa cháy, hệ thống báo cháy, chữa cháy, ngăn cháy, ngăn khói, thoát nạn, phương tiện phòng cháy và chữa cháy khác, phương tiện cứu người bảo đảm về số lượng, chất lượng phù hợp với tiêu chuẩn, quy chuẩn kỹ thuật về phòng cháy và chữa cháy hoặc theo quy định của Bộ Công an;

c) Có quy định và phân công chức trách, nhiệm vụ phòng cháy và chữa cháy. Người làm nhiệm vụ phòng cháy và chữa cháy phải được huấn luyện, bồi dưỡng nghiệp vụ phòng cháy và chữa cháy theo quy định tại Điều 33 Nghị định này.

3. Cơ quan, tổ chức hoạt động trong phạm vi một cơ sở đã bảo đảm điều kiện an toàn về phòng cháy và chữa cháy quy định tại khoản 1, khoản 2 Điều này, trong phạm vi quản lý của mình phải thực hiện các nội dung sau đây:

- a) Bảo đảm điều kiện quy định tại điểm a khoản 1 Điều này;
- b) Sử dụng thiết bị điện, sinh lửa, sinh nhiệt, nguồn lửa, nguồn nhiệt phải bảo đảm an toàn phòng cháy và chữa cháy;
- c) Cử người tham gia đội phòng cháy và chữa cháy cơ sở;
- d) Phối hợp với người đứng đầu cơ sở thực hiện, duy trì điều kiện an toàn phòng cháy và chữa cháy trong phạm vi quản lý của mình.

4. Điều kiện an toàn về phòng cháy và chữa cháy quy định tại các khoản 1, 2 và khoản 3 Điều này phải được người đứng đầu cơ quan, tổ chức, cơ sở tổ chức thực hiện trước khi đưa vào hoạt động và được duy trì trong suốt quá trình hoạt động.

Trường hợp trong cơ sở có nhiều cơ quan, tổ chức cùng hoạt động, người đứng đầu cơ sở chịu trách nhiệm quản lý và duy trì điều kiện an toàn phòng cháy và chữa cháy chung của cơ sở.

5. Hồ sơ quản lý, theo dõi hoạt động phòng cháy và chữa cháy của cơ sở thuộc danh mục quy định tại Phụ lục III, Phụ lục IV ban hành kèm theo Nghị định này do người đứng đầu cơ sở lập và lưu giữ. Thành phần hồ sơ thực hiện theo quy định của Bộ Công an.

Điều 6. Điều kiện an toàn về phòng cháy và chữa cháy đối với khu dân cư

1. Khu dân cư là nơi sinh sống của cá nhân, hộ gia đình được bố trí trên phạm vi thôn, làng, ấp, bản, buôn, phum, sóc, tổ dân phố và đơn vị dân cư tương đương (gọi chung là thôn). Một thôn được xác định là một khu dân cư thuộc diện quản lý về phòng cháy và chữa cháy.

2. Khu dân cư phải bảo đảm các điều kiện an toàn về phòng cháy và chữa cháy sau đây:

- a) Có nội quy về phòng cháy và chữa cháy, về sử dụng điện, sử dụng lửa và các chất dễ cháy, nỗ phù hợp với quy chuẩn, tiêu chuẩn kỹ thuật về phòng cháy và chữa cháy hoặc theo quy định của Bộ Công an;

- b) Có hệ thống giao thông, nguồn nước phục vụ chữa cháy, giải pháp chống cháy lan, phương tiện phòng cháy và chữa cháy bảo đảm số lượng và chất lượng phù hợp với quy chuẩn, tiêu chuẩn kỹ thuật về phòng cháy và chữa cháy hoặc theo quy định của Bộ Công an;

- c) Có phương án chữa cháy được cấp có thẩm quyền phê duyệt;

d) Có lực lượng dân phòng được huấn luyện nghiệp vụ phòng cháy và chữa cháy và tổ chức sẵn sàng chữa cháy đáp ứng yêu cầu chữa cháy tại chỗ.

3. Điều kiện an toàn về phòng cháy và chữa cháy quy định tại khoản 2 Điều này phải được Chủ tịch Ủy ban nhân dân cấp xã tổ chức thực hiện và duy trì trong suốt quá trình hoạt động.

Điều 7. Điều kiện an toàn về phòng cháy và chữa cháy đối với hộ gia đình

1. Hộ gia đình phải bảo đảm các điều kiện an toàn về phòng cháy và chữa cháy theo quy định tại khoản 1 Điều 17 Luật Phòng cháy và chữa cháy.

2. Hộ gia đình sinh sống kết hợp với sản xuất, kinh doanh phải bảo đảm các điều kiện an toàn về phòng cháy và chữa cháy sau đây:

a) Điều kiện theo quy định tại khoản 1 Điều này;

b) Có nội quy về phòng cháy và chữa cháy, về sử dụng điện, sử dụng lửa và các chất dễ cháy, nổ phù hợp với quy chuẩn, tiêu chuẩn kỹ thuật về phòng cháy và chữa cháy hoặc theo quy định của Bộ Công an;

c) Có giải pháp thoát nạn, ngăn cháy lan, ngăn khói giữa khu vực sinh sống với khu vực sản xuất, kinh doanh.

3. Điều kiện an toàn về phòng cháy và chữa cháy quy định tại khoản 1 và khoản 2 Điều này phải được chủ hộ gia đình tổ chức thực hiện và duy trì trong suốt quá trình hoạt động.

4. Hộ gia đình quy định tại khoản 2 Điều này đã được cấp Giấy chứng nhận đăng ký doanh nghiệp phải bảo đảm điều kiện an toàn về phòng cháy và chữa cháy tương ứng với loại hình cơ sở theo quy định tại Điều 5 Nghị định này.

Điều 8. Điều kiện an toàn về phòng cháy và chữa cháy đối với phương tiện giao thông cơ giới

1. Phương tiện giao thông cơ giới đường bộ từ 04 chỗ ngồi trở lên phải bảo đảm điều kiện hoạt động đã được kiểm định; vật tư, hàng hóa bố trí, sắp xếp trên phương tiện phải bảo đảm an toàn phòng cháy và chữa cháy.

Đối với phương tiện giao thông cơ giới đường bộ trên 09 chỗ ngồi, phương tiện hoạt động trên đường thủy nội địa, phương tiện giao thông đường sắt phải bảo đảm các điều kiện sau đây:

a) Có nội quy, biển cấm, biển báo, biển chỉ dẫn phù hợp với quy chuẩn, tiêu chuẩn về phòng cháy và chữa cháy hoặc theo quy định của Bộ Công an;

b) Hệ thống điện, nhiên liệu, vật tư, hàng hóa bố trí, sắp xếp trên phương tiện phải bảo đảm an toàn phòng cháy và chữa cháy;

c) Có phương tiện chữa cháy phù hợp với tính chất, đặc điểm hoạt động bảo đảm số lượng, chất lượng phù hợp với quy chuẩn, tiêu chuẩn về phòng cháy và chữa cháy hoặc theo quy định của Bộ Công an;

d) Có quy định, phân công nhiệm vụ phòng cháy, chữa cháy và tổ chức sẵn sàng chữa cháy đáp ứng yêu cầu chữa cháy tại chỗ.

2. Phương tiện giao thông cơ giới có yêu cầu đặc biệt về bảo đảm an toàn phòng cháy và chữa cháy được quy định tại mục 21 Phụ lục V ban hành kèm theo Nghị định này phải bảo đảm và duy trì các điều kiện an toàn về phòng cháy và chữa cháy sau đây:

a) Các điều kiện theo quy định tại khoản 1 Điều này;

b) Có Giấy chứng nhận thẩm duyệt thiết kế và văn bản thẩm duyệt thiết kế (nếu có) và văn bản chấp thuận kết quả nghiệm thu về phòng cháy và chữa cháy của cơ quan Cảnh sát phòng cháy và chữa cháy, trừ các phương tiện giao thông cơ giới có yêu cầu đặc biệt về bảo đảm an toàn phòng cháy và chữa cháy được các cơ sở quốc phòng chế tạo hoặc hoán cải chuyên dùng cho hoạt động quân sự;

c) Có phương án chữa cháy do chủ phương tiện phê duyệt.

3. Phương tiện giao thông cơ giới khi vận chuyển hàng hóa nguy hiểm về cháy, nổ trên đường bộ, đường thủy nội địa, đường sắt phải có Giấy phép vận chuyển hàng hóa nguy hiểm về cháy, nổ do cơ quan Công an cấp theo quy định của pháp luật về vận chuyển hàng hóa nguy hiểm trên đường bộ, đường thủy nội địa, đường sắt (trừ các trường hợp thuộc thẩm quyền của Bộ Quốc phòng) và phải bảo đảm, duy trì các điều kiện an toàn về phòng cháy, chữa cháy sau đây:

a) Các điều kiện theo quy định tại khoản 1 Điều này;

b) Động cơ của phương tiện phải được cách ly với khoang chứa hàng bằng vật liệu không cháy hoặc buồng (khoang) đệm theo quy định;

c) Ống xả của động cơ phải được che chắn, bảo đảm an toàn về cháy, nổ;

d) Sàn, kết cấu của khoang chứa hàng và các khu vực khác của phương tiện nằm trong vùng nguy hiểm cháy, nổ phải làm bằng vật liệu không cháy;

đ) Các điều kiện an toàn kỹ thuật và bảo vệ môi trường theo quy định;

e) Phải có dây tiếp đất khi phương tiện giao thông đường bộ vận chuyển chất lỏng nguy hiểm về cháy, nổ;

g) Phương tiện giao thông cơ giới đường bộ phải có biểu trưng hàng hóa nguy hiểm về cháy, nổ (Mẫu số PC01) ở kính phía trước; phương tiện giao thông đường sắt phải có biểu trưng hàng hóa nguy hiểm về cháy, nổ (Mẫu số PC01) ở hai bên thành phương tiện trong suốt quá trình vận chuyển;

h) Phương tiện thủy nội địa, ban ngày phải cắm cờ báo hiệu chữ “B”, ban đêm phải có đèn báo hiệu phát sáng màu đỏ trong suốt quá trình vận chuyển. Quy cách, tiêu chuẩn cờ, đèn báo hiệu theo quy định của Bộ Giao thông vận tải.

4. Điều kiện đối với người điều khiển phương tiện, người làm việc trên phương tiện vận chuyển hành khách và vận chuyển hàng hóa nguy hiểm về cháy, nổ:

a) Người điều khiển phương tiện phải có giấy phép điều khiển phương tiện theo quy định của pháp luật về giao thông đường bộ, đường thủy nội địa, đường sắt;

b) Người điều khiển phương tiện, người làm việc trên phương tiện giao thông cơ giới vận chuyển hành khách trên 29 chỗ ngồi và phương tiện giao thông cơ giới vận chuyển hàng hóa nguy hiểm về cháy, nổ được huấn luyện, bồi dưỡng nghiệp vụ phòng cháy và chữa cháy quy định tại Điều 33 Nghị định này.

Điều 9. Cấp phép, vận chuyển hàng hóa nguy hiểm về cháy, nổ

1. Hồ sơ đề nghị, thủ tục cấp Giấy phép vận chuyển hàng hóa nguy hiểm về cháy, nổ thuộc loại 1, loại 2, loại 3, loại 4 và loại 9 bằng phương tiện giao thông cơ giới đường bộ, trên đường thủy nội địa thực hiện theo quy định của Nghị định số 42/2020/NĐ-CP ngày 08 tháng 4 năm 2020 của Chính phủ quy định về Danh mục hàng hoá nguy hiểm, vận chuyển hàng hoá nguy hiểm bằng phương tiện giao thông cơ giới đường bộ và vận chuyển hàng hóa nguy hiểm trên đường thủy nội địa (sau đây gọi là Nghị định số 42/2020/NĐ-CP).

2. Hồ sơ đề nghị cấp Giấy phép vận chuyển hàng hóa nguy hiểm về cháy, nổ trên đường sắt:

a) Văn bản đề nghị cấp Giấy phép vận chuyển hàng hóa nguy hiểm về cháy, nổ (Mẫu số PC02);

b) Bản sao chứng thực (hoặc bản sao kèm bản chính để đối chiếu) Giấy chứng nhận đăng ký doanh nghiệp của tổ chức, cá nhân đề nghị cấp Giấy phép vận chuyển hàng hóa nguy hiểm về cháy, nổ thể hiện rõ việc tổ chức, cá nhân được cấp phép hoạt động kinh doanh hoặc vận tải hàng hóa nguy hiểm;

c) Bảng kê danh mục, khối lượng và tuyến vận chuyển hàng hóa nguy hiểm về cháy, nổ (ga đi, ga đến); danh sách người áp tải hàng hóa nguy hiểm về cháy, nổ;

d) Bản sao có xác nhận của doanh nghiệp đối với hợp đồng vận chuyển hoặc thỏa thuận bằng văn bản về việc vận chuyển hàng hóa nguy hiểm về cháy, nổ bằng đường sắt giữa người thuê vận chuyển hàng hóa nguy hiểm về cháy, nổ với doanh nghiệp kinh doanh vận tải đường sắt;

đ) Phương án phòng ngừa và ứng phó sự cố trong vận chuyển hàng hóa nguy hiểm về cháy, nổ có chữ ký, đóng dấu xác nhận của tổ chức, cá nhân đề nghị cấp Giấy phép vận chuyển hàng hóa nguy hiểm về cháy, nổ;

e) Phương án làm sạch phương tiện và bảo đảm các yêu cầu về bảo vệ môi trường sau khi kết thúc vận chuyển theo các quy định hiện hành về bảo vệ môi trường.

3. Cơ quan, tổ chức, cá nhân nộp 01 bộ hồ sơ quy định tại khoản 2 Điều này cho cơ quan có thẩm quyền theo một trong các hình thức sau:

a) Trực tiếp tại Bộ phận Một cửa của cơ quan có thẩm quyền;

b) Trực tuyến tại Cổng Dịch vụ công của cấp có thẩm quyền (đối với các văn bản, giấy tờ thuộc danh mục bí mật nhà nước thực hiện theo quy định của pháp luật về bảo vệ bí mật nhà nước);

c) Thông qua dịch vụ bưu chính công ích, qua thuê dịch vụ của doanh nghiệp, cá nhân hoặc qua ủy quyền theo quy định của pháp luật.

4. Cán bộ tiếp nhận hồ sơ có trách nhiệm kiểm tra thành phần, tính hợp lệ của hồ sơ và thực hiện theo các quy định sau:

a) Trường hợp hồ sơ đầy đủ thành phần và hợp lệ theo quy định tại khoản 2 Điều này thì tiếp nhận và ghi thông tin vào Phiếu tiếp nhận giải quyết thủ tục hành chính về phòng cháy và chữa cháy (Mẫu số PC03);

b) Trường hợp hồ sơ chưa đầy đủ thành phần hoặc chưa hợp lệ theo quy định tại khoản 2 Điều này thì hướng dẫn hoàn thiện hồ sơ theo quy định và ghi thông tin vào Phiếu hướng dẫn bổ sung hồ sơ đề nghị giải quyết thủ tục hành chính về phòng cháy và chữa cháy (Mẫu số PC04).

5. Thông báo kết quả xử lý hồ sơ:

a) Trường hợp nộp hồ sơ trực tiếp tại Bộ phận Một cửa của cơ quan có thẩm quyền, cán bộ tiếp nhận hồ sơ phải giao trực tiếp 01 bản Phiếu tiếp nhận giải quyết thủ tục hành chính về phòng cháy và chữa cháy hoặc Phiếu hướng dẫn bổ sung hồ sơ đề nghị giải quyết thủ tục hành chính về phòng cháy và chữa cháy cho người đến nộp hồ sơ và lưu 01 bản;

b) Trường hợp nộp hồ sơ qua Cổng Dịch vụ công của cấp có thẩm quyền, cán bộ tiếp nhận gửi thông báo qua thư điện tử, tin nhắn điện thoại về việc tiếp nhận hoặc hướng dẫn bổ sung hồ sơ đến cơ quan, tổ chức, cá nhân đã nộp hồ sơ;

c) Trường hợp nộp hồ sơ qua dịch vụ bưu chính công ích, qua thuê dịch vụ của doanh nghiệp, cá nhân hoặc qua ủy quyền theo quy định của pháp luật, cán bộ tiếp nhận hồ sơ phải gửi 01 bản Phiếu tiếp nhận giải quyết thủ tục hành chính về phòng cháy và chữa cháy hoặc Phiếu hướng dẫn bổ sung hồ sơ đề nghị giải quyết thủ tục hành chính về phòng cháy và chữa cháy cho cơ quan, tổ chức, cá nhân đã nộp hồ sơ trước đó và lưu 01 bản.

6. Người được cơ quan, tổ chức cử đến liên hệ nộp hồ sơ phải có Giấy giới thiệu hoặc giấy ủy quyền, xuất trình thẻ Căn cước công dân hoặc Chứng minh nhân dân hoặc Hộ chiếu còn giá trị sử dụng.

7. Trong thời hạn 05 ngày làm việc, kể từ ngày nhận đủ hồ sơ hợp lệ, cơ quan có thẩm quyền có trách nhiệm tổ chức kiểm tra an toàn về phòng cháy và chữa cháy đối với phương tiện theo các điều kiện quy định tại khoản 3 Điều 8 Nghị định này và xem xét, cấp Giấy phép vận chuyển hàng hóa nguy hiểm về cháy, nổ (Mẫu số PC05) và biểu trưng hàng hóa nguy hiểm về cháy, nổ cho phương tiện (Mẫu số PC01). Trường hợp không cấp Giấy phép vận chuyển hàng hóa nguy hiểm về cháy, nổ phải có văn bản trả lời, nêu rõ lý do.

8. Thẩm quyền cấp Giấy phép vận chuyển hàng hóa nguy hiểm về cháy, nổ trên đường bộ, đường thủy nội địa, đường sắt:

a) Phòng Cảnh sát phòng cháy, chữa cháy và cứu nạn, cứu hộ Công an cấp tỉnh cấp Giấy phép vận chuyển hàng hóa nguy hiểm về cháy, nổ cho phương tiện của cơ quan, tổ chức, cá nhân có trụ sở hoặc phương tiện hoạt động trên địa bàn được phân công, phân cấp quản lý về phòng cháy và chữa cháy;

b) Công an cấp huyện cấp Giấy phép vận chuyển hàng hóa nguy hiểm về cháy, nổ cho phương tiện của cơ quan, tổ chức, cá nhân có trụ sở hoặc phương tiện hoạt động trên địa bàn quản lý không thuộc thẩm quyền của Phòng Cảnh sát phòng cháy, chữa cháy và cứu nạn, cứu hộ Công an cấp tỉnh và những trường hợp do Phòng Cảnh sát phòng cháy, chữa cháy và cứu nạn, cứu hộ Công an cấp tỉnh ủy quyền.

9. Giấy phép vận chuyển hàng hóa nguy hiểm về cháy, nổ có hiệu lực trên toàn quốc và có giá trị một lần đối với phương tiện có hợp đồng vận chuyển theo chuyến; có giá trị không quá 24 tháng đối với phương tiện vận chuyển hàng hóa nguy hiểm về cháy, nổ theo kế hoạch hoặc hợp đồng vận chuyển và không vượt quá thời hạn còn lại của Giấy chứng nhận kiểm định an

toàn kỹ thuật và bảo vệ môi trường (đối với phương tiện giao thông cơ giới đường bộ), Giấy chứng nhận an toàn kỹ thuật và bảo vệ môi trường (đối với phương tiện thủy nội địa), Giấy chứng nhận chất lượng, an toàn kỹ thuật và bảo vệ môi trường (đối với phương tiện giao thông đường sắt).

10. Việc vận chuyển hàng hoá nguy hiểm về cháy, nổ bằng phương tiện giao thông cơ giới đường bộ, đường thủy nội địa, đường sắt thực hiện theo quy định của Nghị định số 42/2020/NĐ-CP và Nghị định số 65/2018/NĐ-CP ngày 12 tháng 5 năm 2018 của Chính phủ quy định chi tiết thi hành một số điều của Luật Đường sắt.

Điều 10. Yêu cầu về phòng cháy và chữa cháy khi lập quy hoạch xây dựng hoặc điều chỉnh quy hoạch xây dựng đô thị, khu kinh tế, khu công nghiệp, cụm công nghiệp, khu chế xuất, khu công nghệ cao và các khu chức năng khác theo Luật Quy hoạch

Khi lập quy hoạch xây dựng hoặc điều chỉnh quy hoạch xây dựng đô thị, khu kinh tế, khu công nghiệp, cụm công nghiệp, khu chế xuất, khu công nghệ cao và các khu chức năng khác theo Luật Quy hoạch phải bảo đảm các nội dung sau:

1. Địa điểm xây dựng công trình, cụm công trình, bố trí các khu đất, các lô nhà phải bảo đảm chống cháy lan, giảm đến tối thiểu tác hại của nhiệt, khói bụi, khí độc do đám cháy sinh ra đối với các khu vực dân cư và công trình xung quanh.
2. Hệ thống giao thông, khoảng trống phải đủ kích thước và tải trọng bảo đảm cho phương tiện chữa cháy cơ giới triển khai các hoạt động chữa cháy.
3. Phải có nguồn nước chữa cháy; hệ thống thông tin liên lạc, cung cấp điện bảo đảm phục vụ các hoạt động chữa cháy, thông tin báo cháy.
4. Bố trí địa điểm xây dựng doanh trại cho đơn vị Cảnh sát phòng cháy và chữa cháy phải theo quy định của quy chuẩn, tiêu chuẩn về quy hoạch xây dựng.
5. Trong dự án phải có dự toán kinh phí cho các hạng mục phòng cháy và chữa cháy.

Điều 11. Yêu cầu về phòng cháy và chữa cháy khi lập dự án và thiết kế xây dựng mới hoặc cải tạo hoặc thay đổi tính chất sử dụng của công trình

Khi lập dự án và thiết kế xây dựng mới hoặc cải tạo hoặc thay đổi tính chất sử dụng của công trình, hạng mục công trình (sau đây gọi chung là công trình) phải bảo đảm theo quy định, quy chuẩn, tiêu chuẩn về phòng cháy và chữa cháy với các nội dung sau:

1. Địa điểm xây dựng công trình phải bảo đảm khoảng cách an toàn về phòng cháy và chữa cháy đối với các công trình xung quanh.

2. Bậc chịu lửa của công trình phải phù hợp với quy mô, tính chất hoạt động của công trình; có giải pháp bảo đảm ngăn cháy và chống cháy lan giữa các hạng mục của công trình và giữa công trình này với công trình khác.

3. Công nghệ sản xuất, hệ thống điện, chống sét, chống tĩnh điện, chống nổ của công trình và việc bố trí hệ thống kỹ thuật, thiết bị, vật tư phải bảo đảm các yêu cầu an toàn về phòng cháy và chữa cháy.

4. Lối, đường thoát nạn, thiết bị chiếu sáng, chỉ dẫn thoát nạn, báo tín hiệu; thông gió chống tụ khói; phương tiện cứu người phải bảo đảm cho việc thoát nạn nhanh chóng, an toàn.

5. Hệ thống giao thông, bãi đỗ phục vụ cho phương tiện chữa cháy cơ giới hoạt động phải bảo đảm kích thước và tải trọng; hệ thống cấp nước chữa cháy phải bảo đảm yêu cầu phục vụ chữa cháy.

6. Hệ thống báo cháy, chữa cháy và phương tiện chữa cháy khác phải bảo đảm số lượng; vị trí lắp đặt và các thông số kỹ thuật phù hợp với đặc điểm và tính chất hoạt động của công trình.

Điều 12. Kinh phí phòng cháy và chữa cháy trong đầu tư, xây dựng

1. Kinh phí phòng cháy và chữa cháy trong đầu tư, xây dựng gồm các khoản kinh phí cho hạng mục phòng cháy và chữa cháy quy định tại Điều 10 và Điều 11 Nghị định này và các khoản kinh phí khác phục vụ cho việc lập dự án thiết kế, thẩm duyệt, thử nghiệm, kiểm định, thi công, nghiệm thu về phòng cháy và chữa cháy.

2. Kinh phí phòng cháy và chữa cháy trong đầu tư, xây dựng phải được bố trí ngay trong giai đoạn lập dự án đầu tư và thiết kế công trình.

Điều 13. Thiết kế và thẩm duyệt thiết kế về phòng cháy và chữa cháy

1. Quy hoạch xây dựng, thiết kế xây dựng mới, cải tạo hoặc thay đổi tính chất sử dụng dự án, công trình, thiết kế phương tiện giao thông cơ giới có yêu cầu đặc biệt về bảo đảm an toàn phòng cháy và chữa cháy khi chế tạo mới hoặc hoán cải thuộc mọi nguồn vốn đầu tư phải tuân theo các quy định, quy chuẩn, tiêu chuẩn về phòng cháy và chữa cháy. Việc lập đề án quy hoạch, hồ sơ thiết kế xây dựng dự án, công trình, phương tiện giao thông cơ giới quy định tại Phụ lục V ban hành kèm theo Nghị định này phải do đơn vị có đủ điều kiện theo quy định thực hiện và phải được thẩm duyệt thiết kế về phòng cháy và chữa cháy.

2. Thẩm duyệt thiết kế về phòng cháy và chữa cháy là việc cơ quan có thẩm quyền kiểm tra, đối chiếu các giải pháp, nội dung thiết kế dự án, công trình, phương tiện giao thông cơ giới có yêu cầu đặc biệt về bảo đảm an toàn phòng cháy và chữa cháy với các quy chuẩn, tiêu chuẩn, các quy định của pháp luật Việt Nam có liên quan đến phòng cháy và chữa cháy hoặc tiêu chuẩn nước ngoài, tiêu chuẩn quốc tế về phòng cháy và chữa cháy được phép áp dụng tại Việt Nam theo trình tự, thủ tục pháp luật quy định.

Kết quả thẩm duyệt thiết kế về phòng cháy và chữa cháy là một trong những căn cứ để xem xét, phê duyệt quy hoạch, phê duyệt dự án, thẩm định thiết kế xây dựng và cấp giấy phép xây dựng.

3. Đối tượng thuộc diện thẩm duyệt thiết kế về phòng cháy và chữa cháy:

a) Đồ án quy hoạch xây dựng hoặc điều chỉnh quy hoạch xây dựng đô thị, khu kinh tế, khu công nghiệp, cụm công nghiệp, khu chế xuất, khu công nghệ cao và các khu chức năng khác theo Luật Quy hoạch;

b) Các dự án, công trình quy định tại Phụ lục V ban hành kèm theo Nghị định này khi xây dựng mới, cải tạo hoặc thay đổi tính chất sử dụng ảnh hưởng đến một trong các yêu cầu an toàn phòng cháy và chữa cháy quy định tại điểm b khoản 5 Điều này;

c) Phương tiện giao thông cơ giới có yêu cầu đặc biệt về bảo đảm an toàn phòng cháy và chữa cháy quy định tại mục 21 Phụ lục V ban hành kèm theo Nghị định này khi chế tạo mới hoặc hoán cải ảnh hưởng đến một trong các yêu cầu an toàn phòng cháy và chữa cháy quy định tại điểm c khoản 5 Điều này.

4. Hồ sơ đề nghị thẩm duyệt thiết kế về phòng cháy và chữa cháy:

a) Đối với đồ án quy hoạch xây dựng: Văn bản đề nghị xem xét, cho ý kiến về giải pháp phòng cháy và chữa cháy của cơ quan, tổ chức lập quy hoạch (Mẫu số PC06); các tài liệu và bản vẽ quy hoạch chi tiết tỷ lệ 1/2000 đối với khu công nghiệp quy mô trên 20 ha, tỷ lệ 1/500 đối với các trường hợp còn lại thể hiện những nội dung yêu cầu về giải pháp phòng cháy và chữa cháy quy định tại các khoản 1, 2, 3 và khoản 4 Điều 10 Nghị định này;

b) Đối với chấp thuận địa điểm xây dựng trước khi tiến hành thiết kế các công trình độc lập có nguy hiểm cháy, nổ quy định tại các mục 15 và 16 Phụ lục V ban hành kèm theo Nghị định này (trừ trạm cấp xăng dầu nội bộ và cơ sở sử dụng khí đốt): Văn bản đề nghị chấp thuận địa điểm xây dựng về phòng cháy và chữa cháy của chủ đầu tư (Mẫu số PC06), trường hợp chủ đầu tư ủy quyền cho đơn vị khác thì phải có văn bản ủy quyền theo quy định của pháp luật; Giấy chứng nhận quyền sử dụng đất hoặc văn bản chứng minh quyền sử dụng đất hợp pháp đối với dự án, công trình; bản vẽ, tài liệu thể hiện rõ hiện

trạng địa hình của khu đất có liên quan đến phòng cháy và chữa cháy như bậc chụm lửa của công trình, khoảng cách từ công trình dự kiến xây dựng đến các công trình xung quanh, hướng gió, cao độ công trình;

c) Đối với thiết kế cơ sở của dự án, công trình: Văn bản đề nghị xem xét, cho ý kiến về giải pháp phòng cháy và chữa cháy của chủ đầu tư (Mẫu số PC06), trường hợp chủ đầu tư ủy quyền cho đơn vị khác thì phải có văn bản ủy quyền theo quy định của pháp luật; Quyết định phê duyệt chủ trương đầu tư xây dựng công trình đối với dự án sử dụng vốn đầu tư công; văn bản chấp thuận chủ trương đầu tư xây dựng (nếu có) hoặc Giấy chứng nhận đăng ký đầu tư (nếu có) hoặc Giấy chứng nhận quyền sử dụng đất hoặc văn bản chứng minh quyền sử dụng đất hợp pháp đối với dự án, công trình sử dụng vốn khác; Giấy xác nhận đủ điều kiện kinh doanh dịch vụ phòng cháy và chữa cháy của đơn vị tư vấn thiết kế về phòng cháy và chữa cháy; bản vẽ và bản thuyết minh thiết kế cơ sở thể hiện những nội dung yêu cầu về giải pháp phòng cháy và chữa cháy quy định tại Điều 11 Nghị định này;

d) Đối với thiết kế kỹ thuật hoặc thiết kế bản vẽ thi công dự án, công trình: Văn bản đề nghị thẩm duyệt thiết kế về phòng cháy và chữa cháy của chủ đầu tư (Mẫu số PC06), trường hợp chủ đầu tư ủy quyền cho đơn vị khác thì phải có văn bản ủy quyền theo quy định của pháp luật; văn bản góp ý thiết kế cơ sở về phòng cháy và chữa cháy của cơ quan Cảnh sát phòng cháy và chữa cháy (nếu có); Quyết định phê duyệt chủ trương đầu tư xây dựng công trình đối với dự án sử dụng vốn đầu tư công; văn bản chấp thuận chủ trương đầu tư xây dựng (nếu có) hoặc Giấy chứng nhận đăng ký đầu tư (nếu có) hoặc Giấy chứng nhận quyền sử dụng đất hoặc văn bản chứng minh quyền sử dụng đất hợp pháp đối với dự án, công trình sử dụng vốn khác; Giấy xác nhận đủ điều kiện kinh doanh dịch vụ phòng cháy và chữa cháy của đơn vị tư vấn thiết kế về phòng cháy và chữa cháy; dự toán xây dựng công trình; bản vẽ và bản thuyết minh thiết kế kỹ thuật hoặc thiết kế bản vẽ thi công thể hiện những nội dung yêu cầu về phòng cháy và chữa cháy quy định tại Điều 11 Nghị định này; bản sao Giấy chứng nhận thẩm duyệt thiết kế, văn bản thẩm duyệt thiết kế, bản vẽ được đóng dấu thẩm duyệt về phòng cháy và chữa cháy (đối với hồ sơ thiết kế cải tạo, điều chỉnh); văn bản thẩm định thiết kế xây dựng của cơ quan chuyên môn về xây dựng (nếu có);

đ) Đối với thiết kế kỹ thuật phương tiện giao thông cơ giới có yêu cầu đặc biệt về bảo đảm an toàn phòng cháy và chữa cháy: Văn bản đề nghị thẩm duyệt thiết kế về phòng cháy và chữa cháy của chủ đầu tư, chủ phương tiện (Mẫu số PC06), trường hợp chủ đầu tư, chủ phương tiện ủy quyền cho đơn vị khác thì phải có văn bản ủy quyền theo quy định của pháp luật; Giấy xác nhận đủ điều kiện kinh doanh dịch vụ phòng cháy và chữa cháy của đơn vị tư vấn thiết kế về phòng cháy và chữa cháy; dự toán tổng mức đầu tư phương tiện;

bản vẽ và bản thuyết minh thiết kế kỹ thuật thể hiện những nội dung yêu cầu về phòng cháy và chữa cháy quy định tại điểm b và điểm c khoản 1, điểm b, c, d và điểm e khoản 3 Điều 8 Nghị định này;

e) Văn bản, giấy tờ có trong hồ sơ là bản chính hoặc bản sao có công chứng, chứng thực hoặc bản sao hoặc bản chụp kèm theo bản chính để cán bộ tiếp nhận hồ sơ đối chiếu. Bản vẽ và bản thuyết minh thiết kế phải có xác nhận của chủ đầu tư hoặc chủ phương tiện. Hồ sơ nếu bằng tiếng nước ngoài thì phải có bản dịch ra tiếng Việt và chủ đầu tư, chủ phương tiện phải chịu trách nhiệm về nội dung của bản dịch đó.

5. Nội dung thẩm duyệt thiết kế về phòng cháy và chữa cháy:

a) Đối với đồ án quy hoạch phải xem xét, đối chiếu sự phù hợp của đồ án với các quy định tại khoản 1, 2, 3 và khoản 4 Điều 10 Nghị định này;

b) Đối với dự án, công trình phải xem xét, đối chiếu sự phù hợp của thiết kế với các quy định hiện hành theo các nội dung sau: Danh mục quy chuẩn, tiêu chuẩn về phòng cháy và chữa cháy, các tài liệu kỹ thuật, chỉ dẫn kỹ thuật và công nghệ được áp dụng để thiết kế công trình; đường giao thông cho xe chữa cháy, khoảng cách an toàn phòng cháy và chữa cháy đối với các công trình xung quanh; hệ thống cấp nước chữa cháy; bậc chịu lửa, hạng nguy hiểm cháy nổ và bố trí công năng của công trình liên quan đến công tác phòng cháy và chữa cháy; giải pháp ngăn cháy, chống cháy lan; giải pháp chống tụ khói; giải pháp thoát nạn; giải pháp cứu nạn và hỗ trợ cứu nạn; phương án chống sét, chống tĩnh điện; giải pháp cấp điện cho hệ thống phòng cháy và chữa cháy và các hệ thống kỹ thuật khác có liên quan về phòng cháy và chữa cháy; hệ thống báo cháy, chữa cháy và phương tiện chữa cháy của công trình;

c) Đối với phương tiện giao thông cơ giới có yêu cầu đặc biệt về bảo đảm an toàn phòng cháy và chữa cháy: Giải pháp bảo đảm an toàn về phòng cháy và chữa cháy đối với tính chất hoạt động và đặc điểm nguy hiểm cháy, nổ của phương tiện; điều kiện ngăn cháy, chống cháy lan, thoát nạn, cứu người khi có cháy xảy ra; giải pháp bảo đảm an toàn về phòng cháy và chữa cháy đối với hệ thống điện, hệ thống nhiên liệu và động cơ; hệ thống báo cháy, chữa cháy và phương tiện chữa cháy khác; hệ thống, thiết bị phát hiện và xử lý sự cố rò rỉ các chất khí, chất lỏng nguy hiểm về cháy, nổ;

d) Đối với công trình đã được nghiệm thu đưa vào sử dụng theo quy định, khi lắp đặt mới hoặc cải tạo hệ thống, thiết bị phòng cháy và chữa cháy thì chỉ thẩm duyệt thiết kế về phòng cháy và chữa cháy đối với phần lắp đặt mới hoặc cải tạo của hệ thống, thiết bị phòng cháy và chữa cháy trong công trình.

6. Cơ quan, tổ chức, cá nhân nộp 01 bộ hồ sơ quy định tại khoản 4 Điều này cho cơ quan có thẩm quyền quy định tại khoản 12 Điều này theo một trong các hình thức sau:

- a) Trực tiếp tại Bộ phận Một cửa của cơ quan có thẩm quyền;
- b) Trực tuyến tại Công Dịch vụ công của cấp có thẩm quyền (đối với các văn bản, giấy tờ thuộc danh mục bí mật nhà nước thực hiện theo quy định của pháp luật về bảo vệ bí mật nhà nước);
- c) Thông qua dịch vụ bưu chính công ích, qua thuê dịch vụ của doanh nghiệp, cá nhân hoặc qua ủy quyền theo quy định của pháp luật.

7. Cán bộ tiếp nhận hồ sơ có trách nhiệm kiểm tra thành phần, tính hợp lệ của hồ sơ và thực hiện theo các quy định sau:

- a) Trường hợp hồ sơ đầy đủ thành phần và hợp lệ theo quy định tại khoản 4 Điều này thì tiếp nhận và ghi thông tin vào Phiếu tiếp nhận giải quyết thủ tục hành chính về phòng cháy và chữa cháy (Mẫu số PC03);
- b) Trường hợp hồ sơ chưa đầy đủ thành phần hoặc chưa hợp lệ theo quy định tại khoản 4 Điều này thì hướng dẫn hoàn thiện hồ sơ theo quy định và ghi thông tin vào Phiếu hướng dẫn bổ sung hồ sơ đề nghị giải quyết thủ tục hành chính về phòng cháy và chữa cháy (Mẫu số PC04).

8. Thông báo kết quả xử lý hồ sơ:

- a) Trường hợp nộp hồ sơ trực tiếp tại Bộ phận Một cửa của cơ quan có thẩm quyền, cán bộ tiếp nhận hồ sơ phải giao trực tiếp 01 bản Phiếu tiếp nhận giải quyết thủ tục hành chính về phòng cháy và chữa cháy hoặc Phiếu hướng dẫn bổ sung hồ sơ đề nghị giải quyết thủ tục hành chính về phòng cháy và chữa cháy cho người đến nộp hồ sơ và lưu 01 bản;
- b) Trường hợp nộp hồ sơ qua Công Dịch vụ công của cấp có thẩm quyền, cán bộ tiếp nhận gửi thông báo qua thư điện tử, tin nhắn điện thoại về việc tiếp nhận hoặc hướng dẫn bổ sung hồ sơ đến cơ quan, tổ chức, cá nhân đã nộp hồ sơ;
- c) Trường hợp nộp hồ sơ qua dịch vụ bưu chính công ích, qua thuê dịch vụ của doanh nghiệp, cá nhân hoặc qua ủy quyền theo quy định của pháp luật, cán bộ tiếp nhận hồ sơ phải gửi 01 bản Phiếu tiếp nhận giải quyết thủ tục hành chính về phòng cháy và chữa cháy hoặc Phiếu hướng dẫn bổ sung hồ sơ đề nghị giải quyết thủ tục hành chính về phòng cháy và chữa cháy cho cơ quan, tổ chức, cá nhân đã nộp hồ sơ trước đó và lưu 01 bản;

d) Trường hợp hồ sơ không đủ điều kiện (dự án, công trình không thuộc diện thẩm duyệt thiết kế về phòng cháy và chữa cháy theo quy định tại Phụ lục V ban hành kèm theo Nghị định này hoặc không thuộc thẩm quyền thẩm duyệt thiết kế về phòng cháy và chữa cháy quy định tại khoản 12 Điều này) thì phải có văn bản trả lời cơ quan, tổ chức, cá nhân theo thời hạn quy định tại khoản 10 Điều này về việc từ chối giải quyết hồ sơ. Cơ quan có thẩm quyền trả lời cơ quan, tổ chức, cá nhân theo hình thức tương ứng với hình thức mà cơ quan, tổ chức, cá nhân đã nộp hồ sơ trước đó.

9. Người được cơ quan, tổ chức cử đến liên hệ nộp hồ sơ phải có Giấy giới thiệu hoặc giấy ủy quyền, xuất trình thẻ Căn cước công dân hoặc Chứng minh nhân dân hoặc Hộ chiếu còn giá trị sử dụng.

10. Thời hạn thẩm duyệt thiết kế về phòng cháy và chữa cháy:

Thời hạn thẩm duyệt thiết kế về phòng cháy và chữa cháy được tính kể từ ngày nhận đủ hồ sơ hợp lệ, cụ thể như sau:

a) Đồ án quy hoạch xây dựng: Không quá 05 ngày làm việc;

b) Chấp thuận địa điểm xây dựng công trình: Không quá 05 ngày làm việc;

c) Thiết kế cơ sở: Không quá 10 ngày làm việc đối với dự án quan trọng quốc gia, dự án nhóm A; không quá 05 ngày làm việc đối với các dự án còn lại;

d) Thiết kế kỹ thuật hoặc thiết kế bản vẽ thi công: Không quá 15 ngày làm việc đối với dự án, công trình quan trọng quốc gia, dự án, công trình nhóm A; không quá 10 ngày làm việc đối với các dự án, công trình còn lại;

đ) Thiết kế kỹ thuật phương tiện giao thông cơ giới có yêu cầu đặc biệt về bảo đảm an toàn phòng cháy và chữa cháy: Không quá 10 ngày làm việc.

11. Kết quả thẩm duyệt thiết kế về phòng cháy và chữa cháy:

a) Đối với đồ án quy hoạch: Cơ quan Cảnh sát phòng cháy và chữa cháy trả lời bằng văn bản góp ý về giải pháp phòng cháy và chữa cháy;

b) Đối với hồ sơ đề nghị chấp thuận địa điểm xây dựng: Cơ quan Cảnh sát phòng cháy và chữa cháy trả lời bằng văn bản chấp thuận địa điểm xây dựng;

c) Đối với hồ sơ thiết kế cơ sở: Cơ quan Cảnh sát phòng cháy và chữa cháy trả lời bằng văn bản góp ý về giải pháp phòng cháy và chữa cháy;

d) Đối với hồ sơ thiết kế kỹ thuật hoặc hồ sơ thiết kế bản vẽ thi công công trình, hồ sơ thiết kế kỹ thuật phương tiện giao thông cơ giới có yêu cầu đặc biệt về bảo đảm an toàn phòng cháy và chữa cháy: Cơ quan Cảnh sát phòng cháy và chữa cháy cấp Giấy chứng nhận thẩm duyệt thiết kế về phòng

cháy và chữa cháy (Mẫu số PC07), đóng dấu đã thẩm duyệt thiết kế về phòng cháy và chữa cháy (Mẫu số PC08) vào bản thuyết minh, các bản vẽ đã được thẩm duyệt và trả lại cho chủ đầu tư, chủ phương tiện. Chủ đầu tư, chủ phương tiện có trách nhiệm nộp tệp tin (file) bản chụp hoặc bản sao hồ sơ được đóng dấu đã thẩm duyệt cho cơ quan Cảnh sát phòng cháy và chữa cháy đã thẩm duyệt để lưu trữ theo quy định trước khi nhận Giấy chứng nhận thẩm duyệt thiết kế về phòng cháy và chữa cháy;

Trường hợp hồ sơ thiết kế kỹ thuật hoặc hồ sơ thiết kế bản vẽ thi công đối với cải tạo, thay đổi tính chất sử dụng công trình hoặc hoán cải phương tiện giao thông cơ giới có yêu cầu đặc biệt về bảo đảm an toàn phòng cháy và chữa cháy: Cơ quan Cảnh sát phòng cháy và chữa cháy trả lời bằng văn bản thẩm duyệt thiết kế về phòng cháy và chữa cháy (Mẫu số PC09), đóng dấu đã thẩm duyệt thiết kế về phòng cháy và chữa cháy (Mẫu số PC08) vào bản thuyết minh, các bản vẽ đã được thẩm duyệt và trả lại cho chủ đầu tư, chủ phương tiện. Chủ đầu tư, chủ phương tiện có trách nhiệm nộp tệp tin (file) bản chụp hoặc bản sao hồ sơ được đóng dấu đã thẩm duyệt cho cơ quan Cảnh sát phòng cháy và chữa cháy đã thẩm duyệt để lưu trữ theo quy định trước khi nhận văn bản thẩm duyệt thiết kế về phòng cháy và chữa cháy;

đ) Trường hợp cơ quan Cảnh sát phòng cháy và chữa cháy không trả kết quả quy định tại điểm a, b, c và điểm d khoản này thì phải có văn bản trả lời, nêu rõ lý do và trả lại hồ sơ cho chủ đầu tư, chủ phương tiện trong thời hạn quy định tại khoản 10 Điều này.

12. Thẩm quyền thẩm duyệt thiết kế về phòng cháy và chữa cháy:

a) Cục Cảnh sát phòng cháy, chữa cháy và cứu nạn, cứu hộ thẩm duyệt thiết kế về phòng cháy và chữa cháy đối với: Dự án, công trình không phân biệt nguồn vốn đầu tư đáp ứng tiêu chí phân loại dự án, công trình quan trọng quốc gia, dự án, công trình nhóm A theo quy định của pháp luật về đầu tư công (trừ các dự án, công trình đầu tư xây dựng sử dụng ngân sách nhà nước do cấp tỉnh là chủ đầu tư); công trình có chiều cao trên 100 m; công trình xây dựng trên địa bàn từ 02 tỉnh, thành phố trực thuộc trung ương trở lên; phương tiện đường thủy có chiều dài từ 50 m trở lên vận chuyển hành khách, vận chuyển chất lỏng dễ cháy, khí cháy, vật liệu nổ, hóa chất có nguy hiểm về cháy, nổ; dự án đầu tư xây dựng công trình do Phòng Cảnh sát phòng cháy, chữa cháy và cứu nạn, cứu hộ Công an cấp tỉnh đề nghị, trừ các cơ sở quốc phòng hoạt động phục vụ mục đích quân sự và phương tiện giao thông cơ giới có yêu cầu đặc biệt về bảo đảm an toàn phòng cháy và chữa cháy được các cơ sở quốc phòng chế tạo hoặc hoán cải chuyên dùng cho hoạt động quân sự;

b) Phòng Cảnh sát phòng cháy, chữa cháy và cứu nạn, cứu hộ Công an cấp tỉnh thẩm duyệt thiết kế về phòng cháy và chữa cháy đối với: Đồ án quy hoạch đô thị, khu kinh tế, khu công nghiệp, cụm công nghiệp, khu chế xuất,

khu công nghệ cao và các khu chức năng khác theo Luật Quy hoạch trên địa bàn quản lý; dự án, công trình không thuộc thẩm quyền của Cục Cảnh sát phòng cháy, chữa cháy và cứu nạn, cứu hộ trên địa bàn quản lý và những trường hợp do Cục Cảnh sát phòng cháy, chữa cháy và cứu nạn, cứu hộ ủy quyền; phương tiện giao thông cơ giới có yêu cầu đặc biệt về bảo đảm an toàn phòng cháy và chữa cháy trên địa bàn quản lý không thuộc thẩm quyền của Cục Cảnh sát phòng cháy, chữa cháy và cứu nạn, cứu hộ và những trường hợp do Cục Cảnh sát phòng cháy, chữa cháy và cứu nạn, cứu hộ ủy quyền, trừ các cơ sở quốc phòng hoạt động phục vụ mục đích quân sự và phương tiện giao thông cơ giới có yêu cầu đặc biệt về bảo đảm an toàn phòng cháy và chữa cháy được các cơ sở quốc phòng chế tạo hoặc hoán cải chuyên dùng cho hoạt động quân sự.

13. Dự án, công trình không thuộc danh mục quy định tại Phụ lục V ban hành kèm theo Nghị định này khi xây dựng mới, cải tạo hoặc thay đổi tính chất sử dụng vẫn phải thiết kế bảo đảm yêu cầu về phòng cháy và chữa cháy theo quy định của quy chuẩn, tiêu chuẩn về phòng cháy và chữa cháy.

14. Phí thẩm duyệt thiết kế về phòng cháy và chữa cháy được xác định trong tổng mức đầu tư của dự án, công trình và phương tiện giao thông cơ giới.

Điều 14. Trách nhiệm của chủ đầu tư, chủ phương tiện giao thông cơ giới, đơn vị tư vấn dự án, giám sát thi công, đơn vị tư vấn thiết kế, đơn vị thi công, cơ quan phê duyệt quy hoạch, cơ quan phê duyệt dự án đầu tư xây dựng, cơ quan cấp giấy phép xây dựng và cơ quan Cảnh sát phòng cháy và chữa cháy trong đầu tư, xây dựng công trình

1. Trách nhiệm của chủ đầu tư, chủ phương tiện giao thông cơ giới:

a) Lập dự án thiết kế theo đúng quy định tại Điều 11 Nghị định này và phù hợp với quy hoạch được phê duyệt. Chỉ tiến hành thi công, xây dựng khi hồ sơ thiết kế công trình, phương tiện giao thông cơ giới có yêu cầu đặc biệt về bảo đảm an toàn phòng cháy và chữa cháy thuộc danh mục quy định tại Phụ lục V ban hành kèm theo Nghị định này được cơ quan Cảnh sát phòng cháy và chữa cháy có thẩm quyền thẩm duyệt thiết kế về phòng cháy và chữa cháy;

b) Tổ chức thi công, kiểm tra, giám sát thi công theo đúng thiết kế về phòng cháy và chữa cháy đã được thẩm duyệt. Trường hợp trong quá trình thi công nếu có sự thay đổi, điều chỉnh về thiết kế và thiết bị phòng cháy và chữa cháy ảnh hưởng đến một trong các nội dung quy định tại điểm b hoặc điểm c khoản 5 Điều 13 Nghị định này thì lập thiết kế bổ sung để bảo đảm theo quy định của quy chuẩn, tiêu chuẩn phòng cháy và chữa cháy và phải được thẩm duyệt các nội dung thay đổi, điều chỉnh trước khi thi công;

c) Tổ chức nghiệm thu về phòng cháy và chữa cháy đối với dự án, công trình, phương tiện giao thông cơ giới có yêu cầu đặc biệt về bảo đảm an toàn phòng cháy và chữa cháy thuộc danh mục quy định tại Phụ lục V ban hành kèm theo Nghị định này và chịu trách nhiệm về kết quả nghiệm thu;

d) Bảo đảm an toàn về phòng cháy và chữa cháy đối với công trình trong suốt quá trình xây dựng đến khi nghiệm thu, bàn giao đưa vào sử dụng;

đ) Cung cấp hồ sơ thẩm duyệt thiết kế, nghiệm thu về phòng cháy và chữa cháy của công trình, phương tiện giao thông cơ giới cho đơn vị quản lý, vận hành khi đưa công trình, phương tiện giao thông cơ giới vào sử dụng để xuất trình khi có yêu cầu của cơ quan có thẩm quyền;

e) Xuất trình hồ sơ thẩm duyệt thiết kế, nghiệm thu về phòng cháy và chữa cháy của công trình, phương tiện giao thông cơ giới khi có yêu cầu của cơ quan có thẩm quyền.

2. Trách nhiệm của đơn vị tư vấn dự án và giám sát thi công:

a) Chịu trách nhiệm trước pháp luật và chủ đầu tư trong việc thực hiện các nội dung về phòng cháy và chữa cháy theo quy định của pháp luật về hoạt động tư vấn dự án và tư vấn giám sát trong phạm vi của hợp đồng ký kết giữa chủ đầu tư và đơn vị tư vấn;

b) Tham gia trong quá trình nghiệm thu.

3. Trách nhiệm của đơn vị tư vấn thiết kế:

a) Thiết kế bảo đảm các yêu cầu về phòng cháy và chữa cháy; chịu trách nhiệm về chất lượng của sản phẩm thiết kế công trình;

b) Thực hiện quyền giám sát tác giả trong quá trình thi công xây lắp công trình.

4. Trách nhiệm của đơn vị thi công:

a) Thi công theo đúng thiết kế về phòng cháy và chữa cháy đã được thẩm duyệt;

b) Bảo đảm an toàn về phòng cháy và chữa cháy thuộc phạm vi quản lý của mình trong suốt quá trình thi công đến khi bàn giao công trình;

c) Lập hồ sơ hoàn công; chuẩn bị các tài liệu và điều kiện để phục vụ công tác nghiệm thu và tham gia nghiệm thu công trình.

5. Trách nhiệm của cơ quan phê duyệt quy hoạch, cơ quan phê duyệt dự án đầu tư xây dựng và cơ quan cấp giấy phép xây dựng:

a) Cơ quan phê duyệt quy hoạch, cơ quan phê duyệt dự án đầu tư xây dựng dự án, công trình thuộc danh mục quy định tại Phụ lục V ban hành kèm theo Nghị định này chỉ phê duyệt dự án, công trình khi có văn bản trả lời kết quả thẩm duyệt thiết kế về phòng cháy và chữa cháy quy định tại khoản 11 Điều 13 Nghị định này;

b) Cơ quan cấp giấy phép xây dựng trước khi cấp giấy phép có trách nhiệm yêu cầu chủ đầu tư xuất trình Giấy chứng nhận thẩm duyệt thiết kế và văn bản thẩm duyệt thiết kế về phòng cháy và chữa cháy (nếu có) và bản vẽ được đóng dấu thẩm duyệt thiết kế về phòng cháy và chữa cháy của cơ quan Cảnh sát phòng cháy và chữa cháy đối với các dự án, công trình quy định tại Phụ lục V ban hành kèm theo Nghị định này.

6. Trách nhiệm của cơ quan Cảnh sát phòng cháy và chữa cháy:

a) Xem xét, trả lời về địa điểm xây dựng công trình quy định tại mục 15 và 16 Phụ lục V ban hành kèm theo Nghị định này (trừ trạm cấp xăng dầu nội bộ và cơ sở sử dụng khí đốt), giải pháp phòng cháy và chữa cháy đối với đồ án quy hoạch xây dựng, hồ sơ thiết kế cơ sở quy định tại Phụ lục V ban hành kèm theo Nghị định này;

b) Thẩm duyệt thiết kế về phòng cháy và chữa cháy đối với hồ sơ thiết kế kỹ thuật hoặc thiết kế bản vẽ thi công dự án, công trình, phương tiện giao thông cơ giới có yêu cầu đặc biệt về bảo đảm an toàn phòng cháy và chữa cháy thuộc danh mục quy định tại Phụ lục V ban hành kèm theo Nghị định này;

c) Kiểm tra kết quả nghiệm thu về phòng cháy và chữa cháy đối với các dự án, công trình, hạng mục công trình, phương tiện giao thông cơ giới có yêu cầu đặc biệt về bảo đảm an toàn phòng cháy và chữa cháy thuộc danh mục quy định tại Phụ lục V ban hành kèm theo Nghị định này;

d) Kiểm tra an toàn về phòng cháy và chữa cháy trong quá trình thi công xây dựng công trình thuộc danh mục quy định tại Phụ lục V ban hành kèm theo Nghị định này.

Điều 15. Nghiệm thu, kiểm tra kết quả nghiệm thu về phòng cháy và chữa cháy

1. Dự án, công trình, phương tiện giao thông cơ giới có yêu cầu đặc biệt về bảo đảm an toàn phòng cháy và chữa cháy đã được thẩm duyệt thiết kế về phòng cháy và chữa cháy phải được chủ đầu tư, chủ phương tiện tổ chức nghiệm thu về phòng cháy và chữa cháy. Chủ đầu tư, chủ phương tiện phải đề

ngiht cơ quan Cảnh sát phòng cháy và chữa cháy đã thẩm duyệt trước đó đến kiểm tra kết quả nghiệm thu nêu trên và cấp văn bản chấp thuận kết quả nghiệm thu về phòng cháy và chữa cháy trước khi đưa công trình, phương tiện giao thông cơ giới vào sử dụng.

Nghiệm thu về phòng cháy và chữa cháy bao gồm nghiệm thu từng phần, từng giai đoạn, từng hạng mục, từng hệ thống và nghiệm thu bàn giao; riêng đối với các bộ phận của công trình, phương tiện giao thông cơ giới có yêu cầu đặc biệt về bảo đảm an toàn phòng cháy và chữa cháy khi thi công bị che khuất thì phải được nghiệm thu trước khi tiến hành các công việc tiếp theo. Chủ đầu tư quyết định việc nghiệm thu từng phần công trình trong trường hợp khu vực được nghiệm thu đủ điều kiện vận hành độc lập, bảo đảm an toàn về phòng cháy và chữa cháy và phải được cơ quan Cảnh sát phòng cháy và chữa cháy kiểm tra kết quả nghiệm thu và cấp văn bản chấp thuận kết quả nghiệm thu trước khi đưa phần công trình đó vào sử dụng.

2. Hồ sơ nghiệm thu về phòng cháy và chữa cháy:

a) Bản sao Giấy chứng nhận hoặc văn bản thẩm duyệt thiết kế về phòng cháy và chữa cháy kèm theo hồ sơ đã được đóng dấu thẩm duyệt của cơ quan Cảnh sát phòng cháy và chữa cháy;

b) Bản sao Giấy chứng nhận kiểm định phương tiện phòng cháy và chữa cháy;

c) Các biên bản thử nghiệm, nghiệm thu từng phần và nghiệm thu tổng thể hệ thống phòng cháy và chữa cháy;

d) Các bản vẽ hoàn công hệ thống phòng cháy và chữa cháy và các hạng mục liên quan đến phòng cháy và chữa cháy phù hợp với hồ sơ thiết kế đã được thẩm duyệt;

đ) Tài liệu, quy trình hướng dẫn vận hành, bảo dưỡng các thiết bị, hệ thống phòng cháy và chữa cháy và các hệ thống liên quan đến phòng cháy và chữa cháy của công trình, phương tiện giao thông cơ giới;

e) Văn bản nghiệm thu hoàn thành các hạng mục, hệ thống liên quan đến phòng cháy và chữa cháy;

g) Bản sao Giấy xác nhận đủ điều kiện kinh doanh dịch vụ phòng cháy và chữa cháy của đơn vị tư vấn giám sát (nếu có), đơn vị thi công, lắp đặt hệ thống phòng cháy và chữa cháy.

Các văn bản, tài liệu có trong hồ sơ phải có xác nhận của chủ đầu tư, chủ phương tiện, đơn vị tư vấn giám sát, đơn vị thi công. Hồ sơ nếu bằng tiếng nước ngoài thì phải dịch ra tiếng Việt.

3. Cơ quan Cảnh sát phòng cháy và chữa cháy kiểm tra kết quả nghiệm thu về phòng cháy và chữa cháy của chủ đầu tư, chủ phương tiện theo các nội dung sau:

a) Kiểm tra nội dung và tính pháp lý của hồ sơ nghiệm thu về phòng cháy và chữa cháy theo quy định tại khoản 2 Điều này do chủ đầu tư, chủ phương tiện giao thông cơ giới chuẩn bị;

b) Kiểm tra sự phù hợp giữa kết quả nghiệm thu của chủ đầu tư, chủ phương tiện đối với thiết kế đã được cơ quan Cảnh sát phòng cháy và chữa cháy thẩm duyệt trước đó;

c) Tổ chức kiểm tra, thử nghiệm xác suất hoạt động thực tế của các phương tiện, thiết bị phòng cháy và chữa cháy và hệ thống liên quan đến phòng cháy và chữa cháy của công trình, phương tiện giao thông cơ giới để đối chiếu với kết quả thử nghiệm của chủ đầu tư, chủ phương tiện. Việc kiểm tra phải được lập thành biên bản (Mẫu số PC10).

4. Cơ quan, tổ chức, cá nhân nộp 01 bộ hồ sơ quy định tại khoản 2 Điều này kèm theo báo cáo của chủ đầu tư, chủ phương tiện về tình hình kết quả thi công, kiểm tra, kiểm định, thử nghiệm và nghiệm thu các hệ thống, thiết bị và giải pháp phòng cháy và chữa cháy và văn bản đề nghị kiểm tra kết quả nghiệm thu về phòng cháy và chữa cháy (Mẫu số PC11) cho cơ quan Cảnh sát phòng cháy và chữa cháy đã thẩm duyệt trước đó theo một trong các hình thức sau:

a) Trực tiếp tại Bộ phận Một cửa của cơ quan có thẩm quyền;

b) Trực tuyến tại Cổng Dịch vụ công của cấp có thẩm quyền (đối với các văn bản, giấy tờ thuộc danh mục bí mật nhà nước thực hiện theo quy định của pháp luật về bảo vệ bí mật nhà nước);

c) Thông qua dịch vụ bưu chính công ích, qua thuê dịch vụ của doanh nghiệp, cá nhân hoặc qua ủy quyền theo quy định của pháp luật.

Thời gian nộp hồ sơ tối thiểu trước 10 ngày làm việc đối với dự án, công trình quan trọng quốc gia, dự án, công trình nhóm A hoặc tối thiểu trước 07 ngày làm việc đối với các công trình còn lại và phương tiện giao thông cơ giới có yêu cầu đặc biệt về bảo đảm an toàn phòng cháy và chữa cháy so với ngày chủ đầu tư, chủ phương tiện đề nghị tổ chức kiểm tra nghiệm thu.

5. Cán bộ tiếp nhận hồ sơ có trách nhiệm kiểm tra thành phần, tính hợp lệ của hồ sơ và thực hiện theo các quy định sau:

a) Trường hợp hồ sơ đầy đủ thành phần và hợp lệ theo quy định thì tiếp nhận và ghi thông tin vào 02 bản Phiếu tiếp nhận giải quyết thủ tục hành chính về phòng cháy và chữa cháy (Mẫu số PC03);

b) Trường hợp hồ sơ chưa đầy đủ thành phần hoặc chưa hợp lệ theo quy định thì hướng dẫn hoàn thiện hồ sơ và ghi thông tin vào 02 bản Phiếu hướng dẫn bổ sung hồ sơ đề nghị giải quyết thủ tục hành chính về phòng cháy và chữa cháy (Mẫu số PC04).

6. Thông báo kết quả xử lý hồ sơ:

a) Trường hợp nộp hồ sơ trực tiếp tại Bộ phận Một cửa của cơ quan có thẩm quyền, cán bộ tiếp nhận hồ sơ phải giao trực tiếp 01 bản Phiếu tiếp nhận giải quyết thủ tục hành chính về phòng cháy và chữa cháy hoặc Phiếu hướng dẫn bổ sung hồ sơ đề nghị giải quyết thủ tục hành chính về phòng cháy và chữa cháy cho người đến nộp hồ sơ và lưu 01 bản;

b) Trường hợp nộp hồ sơ qua Công Dịch vụ công của cấp có thẩm quyền, cán bộ tiếp nhận gửi thông báo qua thư điện tử, tin nhắn điện thoại về việc tiếp nhận hoặc đề nghị hướng dẫn, bổ sung hồ sơ đến cơ quan, tổ chức, cá nhân đã nộp hồ sơ;

c) Trường hợp nộp hồ sơ qua dịch vụ bưu chính công ích, qua thuê dịch vụ của doanh nghiệp, cá nhân hoặc qua ủy quyền theo quy định của pháp luật, cán bộ tiếp nhận hồ sơ gửi 01 bản Phiếu tiếp nhận giải quyết thủ tục hành chính về phòng cháy và chữa cháy hoặc Phiếu hướng dẫn bổ sung hồ sơ đề nghị giải quyết thủ tục hành chính về phòng cháy và chữa cháy đến địa chỉ của cơ quan, tổ chức, cá nhân đã nộp hồ sơ trước đó và lưu 01 bản.

7. Người được cơ quan, tổ chức cử đến liên hệ nộp hồ sơ phải có Giấy giới thiệu hoặc giấy ủy quyền, xuất trình thẻ Căn cước công dân hoặc Chứng minh nhân dân hoặc Hộ chiếu còn giá trị sử dụng.

8. Trong thời hạn 10 ngày làm việc đối với dự án, công trình quan trọng quốc gia, dự án, công trình nhóm A hoặc 07 ngày làm việc đối với các dự án công trình còn lại và phương tiện giao thông cơ giới có yêu cầu đặc biệt về bảo đảm an toàn phòng cháy và chữa cháy kể từ ngày nhận đủ hồ sơ theo quy định tại khoản 4 Điều này, cơ quan Cảnh sát phòng cháy và chữa cháy đã thẩm duyệt trước đó có trách nhiệm tổ chức kiểm tra nghiệm thu và lập biên bản kiểm tra kết quả nghiệm thu (Mẫu số PC10). Trong thời hạn 07 ngày làm việc kể từ ngày thông qua biên bản kiểm tra nghiệm thu, cơ quan Cảnh sát phòng cháy và chữa cháy có trách nhiệm xem xét, ra văn bản chấp thuận kết quả nghiệm thu về phòng cháy và chữa cháy (Mẫu số PC12) và trả lại hồ sơ nghiệm thu đã nhận trước đó cho chủ đầu tư, chủ phương tiện. Trường hợp không chấp thuận kết quả nghiệm thu thì phải có văn bản trả lời, nêu rõ lý do.

9. Văn bản chấp thuận kết quả nghiệm thu về phòng cháy và chữa cháy là một trong những căn cứ để cơ quan có thẩm quyền cấp phép đưa công trình, phương tiện giao thông cơ giới có yêu cầu đặc biệt về bảo đảm an toàn phòng cháy và chữa cháy vào sử dụng.

Điều 16. Kiểm tra về phòng cháy và chữa cháy

1. Đối tượng kiểm tra:

- a) Cơ sở thuộc diện quản lý về phòng cháy và chữa cháy;
- b) Khu dân cư, hộ gia đình, rừng, phương tiện giao thông cơ giới, hạ tầng kỹ thuật có liên quan đến phòng cháy và chữa cháy của đô thị, khu kinh tế, khu công nghiệp, cụm công nghiệp, khu chế xuất, khu công nghệ cao;
- c) Công trình xây dựng trong quá trình thi công thuộc danh mục quy định tại Phụ lục V ban hành kèm theo Nghị định này, trừ các cơ sở quốc phòng hoạt động phục vụ mục đích quân sự;
- d) Cơ sở kinh doanh dịch vụ phòng cháy và chữa cháy.

2. Nội dung kiểm tra:

- a) Điều kiện an toàn về phòng cháy và chữa cháy đối với cơ sở, khu dân cư, hộ gia đình, phương tiện giao thông cơ giới quy định tại các Điều 5, 6, 7 và Điều 8 Nghị định này;
- b) Điều kiện an toàn về phòng cháy và chữa cháy rừng theo quy định của Nghị định số 156/2018/NĐ-CP ngày 16 tháng 11 năm 2018 của Chính phủ quy định chi tiết thi hành một số điều của Luật Lâm nghiệp;
- c) Điều kiện an toàn về phòng cháy và chữa cháy đối với công trình xây dựng trong quá trình thi công: Giấy chứng nhận thẩm duyệt thiết kế hoặc văn bản thẩm duyệt thiết kế về phòng cháy và chữa cháy đối với công trình thuộc danh mục quy định tại Phụ lục V ban hành kèm theo Nghị định này; nội quy về phòng cháy và chữa cháy, biển chỉ dẫn thoát nạn; quy định về phân công trách nhiệm bảo đảm an toàn phòng cháy và chữa cháy của chủ đầu tư, đơn vị thi công trong phạm vi thẩm quyền; chức trách, nhiệm vụ của người được phân công làm nhiệm vụ phòng cháy và chữa cháy; việc sử dụng hệ thống, thiết bị điện, sinh lửa, sinh nhiệt, nguồn lửa, nguồn nhiệt; trang bị phương tiện, thiết bị chữa cháy ban đầu phù hợp với tính chất, đặc điểm của công trình xây dựng;
- d) Việc thực hiện trách nhiệm phòng cháy và chữa cháy của người đứng đầu cơ quan, tổ chức, chủ đầu tư, nhà thầu xây dựng, chủ phương tiện giao thông cơ giới, chủ hộ gia đình, chủ rừng theo quy định;
- đ) Điều kiện đối với cơ sở kinh doanh dịch vụ phòng cháy và chữa cháy theo quy định tại Điều 41 Nghị định này.

3. Kiểm tra an toàn về phòng cháy và chữa cháy được tiến hành theo hình thức kiểm tra thường xuyên, định kỳ, đột xuất, cụ thể:

a) Người đứng đầu cơ sở, chủ phương tiện giao thông cơ giới có yêu cầu đặc biệt về bảo đảm an toàn phòng cháy và chữa cháy, chủ hộ gia đình, chủ rừng có trách nhiệm tổ chức kiểm tra thường xuyên về an toàn phòng cháy và chữa cháy trong phạm vi quản lý của mình;

b) Người đứng đầu cơ sở thuộc danh mục quy định tại Phụ lục III ban hành kèm theo Nghị định này có trách nhiệm kiểm tra an toàn về phòng cháy và chữa cháy thường xuyên; định kỳ 06 tháng gửi báo cáo kết quả kiểm tra về cơ quan Công an quản lý trực tiếp và chịu trách nhiệm trước pháp luật về kết quả kiểm tra;

c) Chủ tịch Ủy ban nhân dân cấp xã có trách nhiệm chỉ đạo, tổ chức kiểm tra an toàn về phòng cháy và chữa cháy định kỳ một năm một lần; kiểm tra đột xuất khi phát hiện các trường hợp quy định tại điểm a và điểm b khoản 1 Điều 17 Nghị định này hoặc vi phạm quy định an toàn về phòng cháy và chữa cháy mà có nguy cơ phát sinh cháy, nổ hoặc phục vụ công tác bảo đảm an ninh, trật tự theo văn bản chỉ đạo của cơ quan có thẩm quyền đối với các cơ sở thuộc danh mục quy định tại Phụ lục IV ban hành kèm theo Nghị định này, khu dân cư thuộc phạm vi quản lý;

d) Chủ tịch Ủy ban nhân dân cấp huyện trở lên có trách nhiệm chỉ đạo, tổ chức kiểm tra đột xuất phục vụ công tác bảo đảm an ninh, trật tự theo văn bản chỉ đạo của cơ quan có thẩm quyền đối với các đối tượng quy định tại điểm a và điểm b khoản 1 Điều này trong phạm vi quản lý của mình;

đ) Cơ quan Công an có trách nhiệm kiểm tra an toàn về phòng cháy và chữa cháy định kỳ 06 tháng một lần đối với các cơ sở thuộc danh mục quy định tại Phụ lục II ban hành kèm theo Nghị định này; định kỳ một năm một lần đối với hạ tầng kỹ thuật có liên quan đến phòng cháy và chữa cháy của đô thị, khu kinh tế, khu công nghiệp, cụm công nghiệp, khu chế xuất, khu công nghệ cao và phương tiện giao thông cơ giới có yêu cầu đặc biệt về bảo đảm an toàn phòng cháy và chữa cháy và các cơ sở còn lại thuộc danh mục quy định tại Phụ lục III ban hành kèm theo Nghị định này; kiểm tra đột xuất khi phát hiện các trường hợp quy định tại khoản 1 Điều 17 Nghị định này hoặc vi phạm quy định an toàn về phòng cháy và chữa cháy mà có nguy cơ phát sinh cháy, nổ hoặc phục vụ công tác bảo đảm an ninh, trật tự theo văn bản chỉ đạo của cơ quan có thẩm quyền thuộc phạm vi quản lý; kiểm tra một năm một lần trong quá trình thi công đối với công trình xây dựng thuộc danh mục quy định tại Phụ lục V ban hành kèm theo Nghị định này.

4. Kiểm tra cơ sở kinh doanh dịch vụ phòng cháy và chữa cháy được tiến hành theo hình thức kiểm tra định kỳ, đột xuất, cụ thể:

Sau khi cơ sở được cấp Giấy xác nhận đủ điều kiện kinh doanh dịch vụ phòng cháy và chữa cháy, cơ quan Công an có thẩm quyền quy định tại khoản 12 Điều 45 Nghị định này thực hiện chế độ kiểm tra định kỳ một năm một lần để xác định việc duy trì, bảo đảm các điều kiện kinh doanh dịch vụ phòng cháy và chữa cháy của cơ sở; kiểm tra đột xuất khi có dấu hiệu vi phạm điều kiện đối với cơ sở kinh doanh dịch vụ phòng cháy và chữa cháy quy định tại Điều 41 Nghị định này hoặc lợi dụng hoạt động phòng cháy và chữa cháy để xâm phạm an ninh, trật tự bị cơ quan có thẩm quyền kiến nghị xử lý. Khi phát hiện vi phạm, lập biên bản (Mẫu số PC10) và đề xuất cấp có thẩm quyền ký quyết định thu hồi (Mẫu PC35).

5. Thủ tục kiểm tra:

a) Đối với trường hợp kiểm tra an toàn về phòng cháy và chữa cháy:

Cơ quan, người có thẩm quyền kiểm tra quy định tại điểm c và điểm đ khoản 3 Điều này trước khi thực hiện kiểm tra định kỳ phải thông báo trước 03 ngày làm việc cho đối tượng được kiểm tra về thời gian, nội dung và thành phần đoàn kiểm tra. Khi tổ chức kiểm tra về an toàn phòng cháy và chữa cháy đối với cơ sở do cấp dưới quản lý thì phải thông báo cho cấp quản lý cơ sở đó biết. Trường hợp cần thiết thì yêu cầu cấp quản lý cơ sở đó tham gia đoàn kiểm tra, cung cấp tài liệu và tình hình liên quan đến công tác phòng cháy và chữa cháy của cơ sở được kiểm tra. Kết quả kiểm tra được thông báo cho cấp quản lý cơ sở biết;

Cơ quan, người có thẩm quyền kiểm tra quy định tại các điểm c, d và điểm đ khoản 3 Điều này khi thực hiện kiểm tra đột xuất phải thông báo rõ lý do kiểm tra cho đối tượng được kiểm tra. Cán bộ, chiến sĩ Công an nhân dân khi thực hiện công tác kiểm tra đột xuất phải xuất trình giấy giới thiệu của cơ quan trực tiếp quản lý;

Đối tượng được kiểm tra phải chuẩn bị đầy đủ các nội dung kiểm tra an toàn về phòng cháy và chữa cháy đã được thông báo và bố trí người có thẩm quyền, trách nhiệm để làm việc với cơ quan, người có thẩm quyền kiểm tra;

b) Đối với trường hợp kiểm tra cơ sở kinh doanh dịch vụ phòng cháy và chữa cháy quy định tại khoản 4 Điều này:

Cơ quan Công an đã cấp Giấy xác nhận đủ điều kiện kinh doanh dịch vụ phòng cháy và chữa cháy trước khi thực hiện kiểm tra định kỳ phải thông báo trước 03 ngày làm việc cho đối tượng được kiểm tra về thời gian, nội dung và thành phần đoàn kiểm tra;

Cơ quan, người có thẩm quyền khi thực hiện kiểm tra đột xuất phải thông báo rõ lý do kiểm tra cho đối tượng được kiểm tra. Cán bộ, chiến sĩ Công an nhân dân khi thực hiện công tác kiểm tra đột xuất phải xuất trình giấy giới thiệu của cơ quan trực tiếp quản lý;

Đối tượng được kiểm tra phải chuẩn bị đầy đủ các nội dung kiểm tra điều kiện đối với cơ sở kinh doanh dịch vụ phòng cháy và chữa cháy đã được thông báo và bố trí người có thẩm quyền, trách nhiệm để làm việc với cơ quan, người có thẩm quyền kiểm tra;

c) Việc kiểm tra định kỳ, đột xuất của cơ quan, người có thẩm quyền quy định tại các điểm c, d và điểm đ khoản 3 và khoản 4 Điều này phải được lập thành biên bản (Mẫu số PC10). Trường hợp đối tượng kiểm tra không ký biên bản thì phải có xác nhận của hai người làm chứng hoặc chính quyền địa phương.

Điều 17. Tạm đình chỉ, đình chỉ hoạt động của cơ sở, phương tiện giao thông cơ giới, hộ gia đình, cá nhân không bảo đảm an toàn về phòng cháy và chữa cháy

1. Các trường hợp bị tạm đình chỉ hoạt động:

a) Trong môi trường nguy hiểm cháy, nổ xuất hiện nguồn lửa, nguồn nhiệt hoặc khi đang có nguồn lửa, nguồn nhiệt mà xuất hiện môi trường nguy hiểm cháy, nổ (sau đây gọi là nguy cơ trực tiếp phát sinh cháy, nổ);

b) Vi phạm nghiêm trọng quy định về phòng cháy và chữa cháy đã được cơ quan có thẩm quyền yêu cầu khắc phục bằng văn bản mà không thực hiện, bao gồm: Tàng trữ, sử dụng trái phép hàng hóa nguy hiểm về cháy, nổ; sản xuất, kinh doanh, san, chiết, nạp hàng hóa nguy hiểm về cháy, nổ mà không có giấy phép hoặc không đúng nơi quy định; làm mất tác dụng của lối thoát nạn, ngăn cháy lan mà khi xảy ra cháy, nổ có thể gây thiệt hại nghiêm trọng về người và tài sản;

c) Vi phạm đặc biệt nghiêm trọng quy định về phòng cháy và chữa cháy:

Cải tạo hoặc thay đổi tính chất sử dụng của cơ sở, hạng mục thuộc cơ sở, hoán cải phương tiện giao thông cơ giới có yêu cầu đặc biệt về bảo đảm an toàn phòng cháy và chữa cháy quy định tại Phụ lục V ban hành kèm theo Nghị định này ảnh hưởng đến một trong các điều kiện an toàn phòng cháy và chữa cháy quy định tại điểm b, điểm c khoản 5 Điều 13 Nghị định này khi chưa có văn bản thẩm duyệt thiết kế về phòng cháy và chữa cháy của cơ quan Công an có thẩm quyền;

Đưa công trình, hạng mục công trình, phương tiện giao thông cơ giới có yêu cầu đặc biệt về bảo đảm an toàn phòng cháy và chữa cháy quy định tại Phụ lục V ban hành kèm theo Nghị định này vào hoạt động, sử dụng khi chưa có văn bản chấp thuận kết quả nghiệm thu về phòng cháy và chữa cháy của cơ quan Công an có thẩm quyền.

2. Việc tạm đình chỉ hoạt động chỉ giới hạn trong phạm vi nhỏ nhất và theo nguyên tắc nguy cơ trực tiếp phát sinh cháy, nổ xuất hiện ở phạm vi nào hoặc vi phạm quy định về phòng cháy và chữa cháy ở phạm vi nào thì tạm đình chỉ hoạt động trong phạm vi đó.

3. Thời hạn tạm đình chỉ hoạt động được xác định căn cứ vào điều kiện, khả năng loại trừ nguy cơ trực tiếp phát sinh cháy, nổ, khả năng khắc phục vi phạm về phòng cháy và chữa cháy nhưng không vượt quá 30 ngày.

4. Cơ sở, phương tiện giao thông cơ giới có yêu cầu đặc biệt về bảo đảm an toàn phòng cháy và chữa cháy, hộ gia đình và hoạt động của cá nhân bị tạm đình chỉ theo quy định tại khoản 1 Điều này đã hết thời hạn tạm đình chỉ mà không khắc phục hoặc không thể khắc phục được thì bị đình chỉ hoạt động. Việc đình chỉ hoạt động có thể thực hiện đối với từng bộ phận hoặc toàn bộ cơ sở, phương tiện giao thông cơ giới có yêu cầu đặc biệt về bảo đảm an toàn phòng cháy và chữa cháy, hộ gia đình và hoạt động của cá nhân.

5. Quyết định tạm đình chỉ, đình chỉ hoạt động được thể hiện bằng văn bản; có thể ra quyết định tạm đình chỉ bằng lời nói đối với trường hợp quy định tại điểm a khoản 1 Điều này nhưng sau đó phải thể hiện quyết định bằng văn bản.

6. Trình tự, thủ tục tạm đình chỉ hoạt động:

a) Khi phát hiện trường hợp bị tạm đình chỉ hoạt động theo quy định tại khoản 1 Điều này thì người đang thi hành nhiệm vụ yêu cầu tổ chức, cá nhân ngừng hoạt động hoặc chấm dứt hành vi vi phạm và thực hiện theo trình tự sau:

Lập biên bản xác định phạm vi nguy cơ trực tiếp phát sinh cháy, nổ hoặc hành vi vi phạm quy định về phòng cháy và chữa cháy;

Ra quyết định hoặc báo cáo người có thẩm quyền ra quyết định tạm đình chỉ hoạt động;

b) Quyết định tạm đình chỉ hoạt động phải được thể hiện bằng văn bản (Mẫu số PC13). Trường hợp cấp thiết có thể ra quyết định tạm đình chỉ bằng lời nói và sau đó phải thể hiện quyết định bằng văn bản. Khi ra quyết định tạm đình chỉ bằng lời nói phải xưng rõ họ tên, chức vụ, đơn vị công tác, phạm vi và những hoạt động bị tạm đình chỉ;

Người ra quyết định tạm đình chỉ hoạt động có trách nhiệm tổ chức theo dõi việc khắc phục, loại trừ nguy cơ trực tiếp phát sinh cháy, nổ.

7. Thủ tục đình chỉ hoạt động:

a) Khi hết thời hạn tạm đình chỉ hoạt động, người có thẩm quyền đã ra quyết định tạm đình chỉ hoạt động trước đó có trách nhiệm tổ chức kiểm tra cơ sở, phương tiện giao thông cơ giới, hộ gia đình và hoạt động của cá nhân

bị tạm đình chỉ để xem xét khả năng loại trừ nguy cơ trực tiếp phát sinh cháy, nổ hoặc khắc phục vi phạm quy định về phòng cháy và chữa cháy. Việc kiểm tra phải được lập thành biên bản (Mẫu số PC10);

b) Kết thúc kiểm tra, nếu xét thấy nguy cơ trực tiếp phát sinh cháy, nổ chưa được loại trừ hoặc vi phạm không được khắc phục hoặc không thể khắc phục được thì người có thẩm quyền đã ra quyết định tạm đình chỉ hoạt động trước đó xem xét, ra quyết định đình chỉ hoạt động của cơ sở, phương tiện giao thông cơ giới, hộ gia đình, hoạt động của cá nhân (Mẫu số PC14).

8. Thẩm quyền tạm đình chỉ, đình chỉ hoạt động:

a) Bộ trưởng Bộ Công an quyết định tạm đình chỉ, đình chỉ hoạt động của bộ phận, toàn bộ cơ sở, phương tiện giao thông cơ giới, hộ gia đình, hoạt động của cá nhân trong phạm vi cả nước, trừ các cơ sở quốc phòng hoạt động phục vụ mục đích quân sự và phương tiện giao thông cơ giới có yêu cầu đặc biệt về bảo đảm an toàn phòng cháy và chữa cháy được các cơ sở quốc phòng chế tạo hoặc hoán cải chuyên dùng cho hoạt động quân sự;

b) Chủ tịch Ủy ban nhân dân cấp xã quyết định tạm đình chỉ, đình chỉ hoạt động của bộ phận, toàn bộ cơ sở, phương tiện giao thông cơ giới, hộ gia đình, hoạt động của cá nhân thuộc phạm vi trách nhiệm quản lý của mình. Chủ tịch Ủy ban nhân dân cấp huyện trở lên quyết định tạm đình chỉ, đình chỉ hoạt động của bộ phận, toàn bộ cơ sở, phương tiện giao thông cơ giới, hộ gia đình, hoạt động của cá nhân trong trường hợp tổ chức kiểm tra theo quy định tại điểm d khoản 3 Điều 16 Nghị định này;

c) Cục trưởng Cục Cảnh sát phòng cháy, chữa cháy và cứu nạn, cứu hộ, Giám đốc Công an cấp tỉnh, Trưởng phòng Phòng Cảnh sát phòng cháy, chữa cháy và cứu nạn, cứu hộ Công an cấp tỉnh, Trưởng Công an cấp huyện, Trưởng Công an cấp xã trong phạm vi thẩm quyền của mình quyết định tạm đình chỉ, đình chỉ hoạt động đối với từng bộ phận, toàn bộ cơ sở, phương tiện giao thông cơ giới, hộ gia đình, hoạt động của cá nhân thuộc phạm vi trách nhiệm quản lý của mình, trừ các cơ sở quốc phòng hoạt động phục vụ mục đích quân sự và phương tiện giao thông cơ giới có yêu cầu đặc biệt về bảo đảm an toàn phòng cháy và chữa cháy được các cơ sở quốc phòng chế tạo hoặc hoán cải chuyên dùng cho hoạt động quân sự;

d) Cán bộ, chiến sĩ Công an được tạm đình chỉ hoạt động đối với trường hợp quy định tại điểm a khoản 1 Điều này và trong thời gian ngắn nhất sau khi tạm đình chỉ phải báo cáo người trực tiếp quản lý có thẩm quyền quy định tại điểm c Khoản này ra quyết định tạm đình chỉ.

9. Quyết định tạm đình chỉ hoạt động, quyết định đình chỉ hoạt động phải được giao cho đối tượng bị tạm đình chỉ, đình chỉ hoạt động, cấp trên trực tiếp quản lý của đối tượng bị tạm đình chỉ, đình chỉ hoạt động (nếu có),

Ủy ban nhân dân cấp xã, cấp huyện nơi đối tượng bị tạm đình chỉ, đình chỉ hoạt động có trụ sở hoặc cư trú; trường hợp các hoạt động bị tạm đình chỉ, đình chỉ hoạt động có liên quan tới nhiều đối tượng thì phải giao cho mỗi đối tượng một quyết định.

10. Biện pháp bảo đảm thi hành quyết định tạm đình chỉ, đình chỉ hoạt động:

a) Người đứng đầu cơ sở, cơ quan, tổ chức, người điều khiển hoặc chủ phương tiện giao thông cơ giới, chủ hộ gia đình, cá nhân khi nhận được quyết định tạm đình chỉ, đình chỉ hoạt động phải chấp hành ngay và có trách nhiệm loại trừ nguy cơ trực tiếp phát sinh cháy, nổ hoặc khắc phục vi phạm quy định về phòng cháy và chữa cháy trong thời gian ngắn nhất;

b) Cơ quan có thẩm quyền ra quyết định tạm đình chỉ, đình chỉ hoạt động thông báo công khai trên trang thông tin điện tử, phương tiện truyền thông về việc tạm đình chỉ, đình chỉ hoạt động của cơ sở, phương tiện giao thông cơ giới, hộ gia đình, cá nhân không bảo đảm an toàn về phòng cháy và chữa cháy đến khi được phục hồi hoạt động. Nội dung công bố công khai gồm tổ chức, cá nhân vi phạm, hành vi vi phạm, hình thức xử lý.

Điều 18. Phục hồi hoạt động của cơ sở, phương tiện giao thông cơ giới, hộ gia đình và cá nhân

1. Người có thẩm quyền quyết định tạm đình chỉ, đình chỉ hoạt động có quyền quyết định phục hồi hoạt động. Trường hợp người có thẩm quyền sau khi ra quyết định tạm đình chỉ bằng lời nói, chưa thể hiện bằng văn bản mà nguy cơ trực tiếp phát sinh cháy, nổ hoặc vi phạm quy định về phòng cháy và chữa cháy đã được loại trừ hoặc khắc phục ngay thì có thể quyết định phục hồi hoạt động bằng lời nói.

2. Trong thời hạn tạm đình chỉ hoạt động hoặc hết thời hạn tạm đình chỉ hoạt động, nếu nguy cơ trực tiếp phát sinh cháy, nổ đã được loại trừ hoặc vi phạm quy định về phòng cháy và chữa cháy đã được khắc phục thì người đứng đầu cơ sở, chủ phương tiện giao thông cơ giới, chủ hộ gia đình, cá nhân phải có văn bản đề nghị phục hồi hoạt động (Mẫu số PC15) gửi người có thẩm quyền đã ra quyết định tạm đình chỉ hoạt động trước đó xem xét, quyết định phục hồi hoạt động.

3. Cơ sở, phương tiện giao thông cơ giới, hộ gia đình và cá nhân đã bị đình chỉ hoạt động, nếu sau đó đáp ứng đủ các điều kiện an toàn về phòng cháy và chữa cháy và muốn hoạt động trở lại thì người đứng đầu cơ sở, chủ phương tiện giao thông cơ giới, chủ hộ gia đình, cá nhân phải có văn bản đề nghị phục hồi hoạt động (Mẫu số PC15) gửi người có thẩm quyền đã ra quyết định đình chỉ hoạt động trước đó xem xét, quyết định phục hồi hoạt động.

4. Cơ quan, tổ chức, cá nhân nộp 01 văn bản đề nghị cho cơ quan của người có thẩm quyền theo quy định tại khoản 8 Điều 17 Nghị định này theo một trong các hình thức sau:

a) Trực tiếp tại Bộ phận Một cửa của cơ quan có thẩm quyền;

b) Trực tuyến tại Cổng Dịch vụ công của cấp có thẩm quyền (đối với các văn bản, giấy tờ thuộc danh mục bí mật nhà nước thực hiện theo quy định của pháp luật về bảo vệ bí mật nhà nước);

c) Thông qua dịch vụ bưu chính công ích, qua thuê dịch vụ của doanh nghiệp, cá nhân hoặc qua ủy quyền theo quy định của pháp luật.

5. Thông báo kết quả xử lý:

a) Trường hợp nộp hồ sơ trực tiếp tại Bộ phận Một cửa của cơ quan có thẩm quyền, cán bộ tiếp nhận phải giao trực tiếp 01 bản Phiếu tiếp nhận giải quyết thủ tục hành chính về phòng cháy và chữa cháy (Mẫu số PC03) cho người đến nộp văn bản và lưu 01 bản;

b) Trường hợp nộp hồ sơ qua Cổng Dịch vụ công của cấp có thẩm quyền, cán bộ tiếp nhận gửi thông báo qua thư điện tử, tin nhắn điện thoại về việc tiếp nhận hoặc hướng dẫn bổ sung hồ sơ đến cơ quan, tổ chức, cá nhân đã nộp hồ sơ;

c) Trường hợp nộp hồ sơ qua dịch vụ bưu chính công ích, qua thuê dịch vụ của doanh nghiệp, cá nhân hoặc qua ủy quyền theo quy định của pháp luật, cán bộ tiếp nhận phải gửi 01 bản Phiếu tiếp nhận giải quyết thủ tục hành chính về phòng cháy và chữa cháy cho cơ quan, tổ chức, cá nhân đã nộp trước đó và lưu 01 bản.

6. Người được cơ quan, tổ chức cử đến liên hệ nộp văn bản đề nghị phải có Giấy giới thiệu hoặc giấy ủy quyền, xuất trình thẻ Căn cước công dân hoặc Chứng minh nhân dân hoặc Hộ chiếu còn giá trị sử dụng.

7. Trong thời hạn 07 ngày làm việc, kể từ ngày nhận được văn bản đề nghị phục hồi hoạt động, người đã ra quyết định tạm đình chỉ hoạt động, đình chỉ hoạt động trước đó phải tổ chức kiểm tra, lập biên bản kiểm tra kết quả khắc phục nguy cơ trực tiếp phát sinh cháy, nổ, khắc phục vi phạm quy định về phòng cháy và chữa cháy hoặc các điều kiện an toàn về phòng cháy và chữa cháy (Mẫu số PC10) và xem xét, ra Quyết định phục hồi hoạt động (Mẫu số PC16). Trường hợp không ra Quyết định phục hồi hoạt động thì phải có văn bản trả lời cơ quan, tổ chức, cá nhân theo hình thức tương ứng với hình thức mà cơ quan, tổ chức, cá nhân đã nộp văn bản đề nghị trước đó.

8. Quyết định phục hồi hoạt động phải được giao cho đối tượng bị tạm đình chỉ, đình chỉ hoạt động, cấp trên trực tiếp quản lý của đối tượng bị tạm đình chỉ, đình chỉ hoạt động (nếu có), Ủy ban nhân dân cấp xã, cấp huyện nơi đối tượng bị tạm đình chỉ, đình chỉ hoạt động có trụ sở hoặc cư trú và đăng trên trang thông tin điện tử, phương tiện truyền thông.

Chương III CHỮA CHÁY

Điều 19. Phương án chữa cháy

1. Các loại phương án chữa cháy:

- a) Phương án chữa cháy của cơ sở (Mẫu số PC17);
- b) Phương án chữa cháy của cơ quan Công an (Mẫu số PC18).

2. Phương án chữa cháy phải bảo đảm các yêu cầu và nội dung cơ bản sau:

a) Nêu được tính chất, đặc điểm nguy hiểm về cháy, nổ, độc và các điều kiện liên quan đến hoạt động chữa cháy;

b) Đề ra tình huống cháy phức tạp nhất và một số tình huống cháy đặc trưng khác có thể xảy ra, khả năng phát triển của đám cháy theo các mức độ khác nhau;

c) Đề ra kế hoạch huy động, sử dụng lực lượng, phương tiện, tổ chức chỉ huy, biện pháp kỹ thuật, chiến thuật chữa cháy và các công việc phục vụ chữa cháy phù hợp với từng giai đoạn của từng tình huống cháy;

d) Phương án chữa cháy phải được bổ sung, chỉnh lý kịp thời và được cập có thẩm quyền phê duyệt lại khi có những thay đổi lớn về quy mô, tính chất, đặc điểm nguy hiểm về cháy, nổ, độc và các điều kiện liên quan đến hoạt động chữa cháy.

3. Trách nhiệm xây dựng phương án chữa cháy và phối hợp xây dựng phương án chữa cháy:

a) Chủ tịch Ủy ban nhân dân cấp xã, người đứng đầu cơ sở thuộc diện quản lý về phòng cháy và chữa cháy, chủ phương tiện giao thông cơ giới có yêu cầu đặc biệt về bảo đảm an toàn phòng cháy và chữa cháy chịu trách nhiệm tổ chức xây dựng phương án chữa cháy của cơ sở đối với khu dân cư, cơ sở, phương tiện sử dụng lực lượng, phương tiện tại chỗ trong phạm vi quản lý (Mẫu số PC17);

b) Trưởng Công an cấp huyện chịu trách nhiệm tổ chức xây dựng phương án chữa cháy của cơ quan Công an đối với các cơ sở thuộc danh mục quy định tại Phụ lục II ban hành kèm theo Nghị định này và khu dân cư có nguy cơ cháy, nổ cao trên địa bàn được phân công thực hiện nhiệm vụ phòng cháy, chữa cháy (Mẫu số PC18);

c) Trưởng phòng Phòng Cảnh sát phòng cháy, chữa cháy và cứu nạn, cứu hộ Công an cấp tỉnh chịu trách nhiệm tổ chức xây dựng phương án chữa cháy của cơ quan Công an đối với các cơ sở còn lại thuộc danh mục quy định tại Phụ lục II ban hành kèm theo Nghị định này, phương án chữa cháy cần huy động lực lượng Công an, Quân đội, cơ quan, tổ chức đóng ở địa phương và lực lượng Công an của nhiều tỉnh, thành phố trực thuộc trung ương (Mẫu số PC18).

Khi xây dựng phương án chữa cháy, cơ quan Công an phải thông báo trước 03 ngày làm việc cho người đứng đầu cơ sở, Chủ tịch Ủy ban nhân dân cấp xã nơi có khu dân cư có nguy cơ cháy, nổ cao về thời gian xây dựng phương án và những yêu cầu cần thiết cho việc xây dựng phương án.

Chủ tịch Ủy ban nhân dân cấp xã nơi có khu dân cư có nguy cơ cháy, nổ cao, người đứng đầu cơ sở quy định tại Phụ lục II ban hành kèm theo Nghị định này có trách nhiệm cung cấp tài liệu, thông tin cần thiết liên quan tới việc xây dựng phương án chữa cháy theo yêu cầu của cơ quan Công an, bố trí người tham gia và bảo đảm các điều kiện phục vụ xây dựng phương án chữa cháy.

4. Hồ sơ đề nghị phê duyệt phương án chữa cháy của cơ sở đối với các cơ sở quy định tại Phụ lục III ban hành kèm theo Nghị định này:

a) Văn bản đề nghị phê duyệt phương án chữa cháy của cơ sở (Mẫu số PC19);

b) 02 bản phương án chữa cháy của cơ sở đã được người có trách nhiệm tổ chức xây dựng phương án ký tên, đóng dấu (nếu có).

5. Cơ quan, tổ chức, cá nhân nộp 01 bộ hồ sơ quy định tại khoản 4 Điều này cho cơ quan có thẩm quyền theo một trong các hình thức sau:

a) Trực tiếp tại Bộ phận Một cửa của cơ quan có thẩm quyền;

b) Trực tuyến tại Cổng Dịch vụ công của cấp có thẩm quyền (đối với các văn bản, giấy tờ thuộc danh mục bí mật nhà nước thực hiện theo quy định của pháp luật về bảo vệ bí mật nhà nước);

c) Thông qua dịch vụ bưu chính công ích, qua thuê dịch vụ của doanh nghiệp, cá nhân hoặc qua ủy quyền theo quy định của pháp luật.

6. Cán bộ tiếp nhận hồ sơ có trách nhiệm kiểm tra thành phần, tính hợp lệ của hồ sơ và thực hiện theo các quy định sau:

a) Trường hợp hồ sơ đầy đủ thành phần và hợp lệ theo quy định tại khoản 4 Điều này thì tiếp nhận và ghi thông tin vào Phiếu tiếp nhận giải quyết thủ tục hành chính về phòng cháy và chữa cháy (Mẫu số PC03);

b) Trường hợp hồ sơ chưa đầy đủ thành phần hoặc chưa hợp lệ theo quy định tại khoản 4 Điều này thì hướng dẫn hoàn thiện hồ sơ theo quy định và ghi thông tin vào Phiếu hướng dẫn bổ sung hồ sơ đề nghị giải quyết thủ tục hành chính về phòng cháy và chữa cháy (Mẫu số PC04).

7. Thông báo kết quả xử lý hồ sơ:

a) Trường hợp nộp hồ sơ trực tiếp tại Bộ phận Một cửa của cơ quan có thẩm quyền, cán bộ tiếp nhận hồ sơ phải giao trực tiếp 01 bản Phiếu tiếp nhận giải quyết thủ tục hành chính về phòng cháy và chữa cháy hoặc Phiếu hướng dẫn bổ sung hồ sơ đề nghị giải quyết thủ tục hành chính về phòng cháy và chữa cháy cho người đến nộp hồ sơ và lưu 01 bản;

b) Trường hợp nộp hồ sơ qua Công Dịch vụ công của cấp có thẩm quyền, cán bộ tiếp nhận gửi thông báo qua thư điện tử, tin nhắn điện thoại về việc tiếp nhận hoặc hướng dẫn bổ sung hồ sơ đến cơ quan, tổ chức, cá nhân đã nộp hồ sơ;

c) Trường hợp nộp hồ sơ qua dịch vụ bưu chính công ích, qua thuê dịch vụ của doanh nghiệp, cá nhân hoặc qua ủy quyền theo quy định của pháp luật, cán bộ tiếp nhận hồ sơ phải gửi 01 bản Phiếu tiếp nhận giải quyết thủ tục hành chính về phòng cháy và chữa cháy hoặc Phiếu hướng dẫn bổ sung hồ sơ đề nghị giải quyết thủ tục hành chính về phòng cháy và chữa cháy cho cơ quan, tổ chức, cá nhân đã nộp hồ sơ trước đó và lưu 01 bản.

8. Người được cơ quan, tổ chức cử đến liên hệ nộp hồ sơ phải có giấy giới thiệu hoặc giấy ủy quyền, xuất trình thẻ Căn cước công dân hoặc Chứng minh nhân dân hoặc Hộ chiếu còn giá trị sử dụng.

9. Quản lý phương án chữa cháy:

a) Phương án chữa cháy của cơ sở được quản lý tại cơ sở, khu dân cư, trên phương tiện giao thông cơ giới có yêu cầu đặc biệt về bảo đảm an toàn phòng cháy và chữa cháy;

b) Phương án chữa cháy của cơ quan Công an được quản lý tại cơ quan Công an trực tiếp xây dựng phương án. Cơ quan, tổ chức có lực lượng, phương tiện tham gia trong phương án được sao gửi, phổ biến những nội dung liên quan đến nhiệm vụ của mình.

10. Trách nhiệm tổ chức thực tập phương án chữa cháy:

a) Chủ tịch Ủy ban nhân dân cấp xã, người đứng đầu cơ sở, chủ phương tiện giao thông cơ giới có yêu cầu đặc biệt về bảo đảm an toàn phòng cháy và chữa cháy có trách nhiệm bảo đảm các điều kiện cần thiết, tổ chức thực tập phương án chữa cháy của cơ sở, khu dân cư, phương tiện thuộc phạm vi quản lý của mình;

b) Cơ quan Công an có trách nhiệm tổ chức thực tập phương án chữa cháy của cơ quan Công an theo yêu cầu của người có thẩm quyền phê duyệt;

c) Lực lượng, phương tiện có trong phương án chữa cháy khi được huy động thực tập phải tham gia đầy đủ;

d) Người có trách nhiệm tổ chức thực tập phương án chữa cháy của cơ sở phải gửi kế hoạch, báo cáo kết quả tổ chức thực tập phương án chữa cháy đến cơ quan Công an quản lý trực tiếp và chịu trách nhiệm trước pháp luật về kết quả thực tập phương án chữa cháy.

11. Cơ quan Công an có trách nhiệm hướng dẫn, kiểm tra việc xây dựng, thực tập, quản lý và sử dụng phương án chữa cháy.

Điều 20. Trách nhiệm báo cháy, chữa cháy và tham gia chữa cháy

1. Người phát hiện thấy cháy phải bằng mọi cách báo cháy ngay cho người xung quanh biết và báo cho một hoặc tất cả các đơn vị sau đây:

a) Đội dân phòng hoặc đội phòng cháy và chữa cháy cơ sở, chuyên ngành tại nơi xảy ra cháy;

b) Đơn vị Cảnh sát phòng cháy và chữa cháy hoặc cơ quan Công an nơi gần nhất;

c) Chính quyền địa phương nơi xảy ra cháy.

2. Cơ quan, đơn vị quy định tại khoản 1 Điều này khi nhận được tin báo về vụ cháy xảy ra trong địa bàn được phân công quản lý thì phải nhanh chóng đến tổ chức chữa cháy, đồng thời báo cho các cơ quan, đơn vị cần thiết khác để chi viện chữa cháy.

3. Cơ quan, đơn vị quy định tại điểm b khoản 1 Điều này khi nhận được tin báo cháy ngoài địa bàn được phân công quản lý phải nhanh chóng thông báo cho cơ quan, đơn vị quản lý địa bàn nơi xảy ra cháy để thực hiện nhiệm vụ chữa cháy; đồng thời báo cáo cấp trên trực tiếp quản lý để xem xét, quyết định điều động lực lượng, phương tiện đến chữa cháy khi có yêu cầu phối hợp.

4. Người có mặt tại nơi xảy ra cháy phải tìm mọi biện pháp phù hợp để cứu người, ngăn chặn cháy lan và chữa cháy; người tham gia chữa cháy phải chấp hành mệnh lệnh của người chỉ huy chữa cháy.

5. Lực lượng Công an, Quân đội, Dân quân tự vệ, cơ quan y tế, điện lực, cấp nước, môi trường đô thị, giao thông và các cơ quan khác có liên quan có nhiệm vụ chữa cháy và tham gia chữa cháy theo quy định tại các khoản 2, 3 và khoản 4 Điều 33 Luật Phòng cháy và chữa cháy.

Điều 21. Người chỉ huy chữa cháy

1. Người chỉ huy chữa cháy trong lực lượng Công an nhân dân là người có chức vụ cao nhất chỉ huy đơn vị Cảnh sát phòng cháy và chữa cháy có mặt tại nơi xảy ra cháy.

2. Trong trường hợp tại nơi xảy ra cháy, lực lượng Cảnh sát phòng cháy và chữa cháy chưa đến mà đám cháy lan từ cơ sở này sang cơ sở khác hoặc cháy lan từ cơ sở sang khu dân cư hoặc ngược lại thì người chỉ huy chữa cháy của cơ sở và khu dân cư bị cháy phải có trách nhiệm phối hợp trong chỉ huy chữa cháy.

3. Trường hợp phương tiện giao thông cơ giới bị cháy trong địa phận của cơ sở, thôn, khu rừng mà lực lượng Cảnh sát phòng cháy và chữa cháy chưa đến thì người chỉ huy chữa cháy phương tiện giao thông cơ giới phải phối hợp với người có trách nhiệm chỉ huy chữa cháy sở tại để chỉ huy chữa cháy.

4. Khi người có chức vụ cao nhất của lực lượng Công an nhân dân đến nơi xảy ra cháy thì người chỉ huy chữa cháy quy định tại khoản 2 Điều 37 Luật Phòng cháy và chữa cháy có trách nhiệm tham gia ban chỉ huy chữa cháy và chịu sự phân công của người chỉ huy chữa cháy thuộc lực lượng Công an nhân dân.

Điều 22. Nhiệm vụ chỉ huy, chỉ đạo chữa cháy

1. Nhiệm vụ chỉ huy chữa cháy:

a) Huy động lực lượng, phương tiện, tài sản, nguồn nước, chất và vật liệu chữa cháy để chữa cháy;

b) Xác định khu vực chữa cháy, đề ra và tổ chức thực hiện các biện pháp kỹ thuật, chiến thuật chữa cháy;

c) Đề ra các yêu cầu về bảo đảm giao thông, trật tự;

d) Tổ chức hậu cần chữa cháy, phục vụ chữa cháy và y tế;

đ) Tổ chức thông tin liên lạc phục vụ chữa cháy;

e) Tổ chức công tác chính trị tư tưởng trong chữa cháy;

g) Tổ chức thông tin về vụ cháy;

h) Quyết định kết thúc hoạt động chữa cháy;

i) Phối hợp tổ chức bảo vệ hiện trường vụ cháy;

k) Tổ chức rút kinh nghiệm vụ cháy;

1) Đề xuất các yêu cầu khác phục vụ cho chữa cháy.

2. Chỉ đạo chữa cháy được áp dụng đối với các trường hợp quy định tại Điều 39 Luật Phòng cháy và chữa cháy. Nhiệm vụ của người chỉ đạo chữa cháy là tổ chức và chỉ đạo các hoạt động bảo đảm chữa cháy an toàn, hiệu quả và khắc phục hậu quả vụ cháy.

3. Khi lực lượng Cảnh sát phòng cháy và chữa cháy chưa đến đám cháy, người đứng đầu cơ quan, tổ chức, Chủ tịch Ủy ban nhân dân cấp xã trở lên có trách nhiệm thực hiện các nhiệm vụ quy định tại khoản 1 và khoản 2 Điều này. Khi lực lượng Cảnh sát phòng cháy và chữa cháy đến đám cháy thì người chỉ huy đơn vị Cảnh sát phòng cháy và chữa cháy chịu trách nhiệm thực hiện các nhiệm vụ quy định tại khoản 1 Điều này; người đứng đầu cơ quan, tổ chức, Chủ tịch Ủy ban nhân dân cấp xã trở lên có trách nhiệm tham gia chỉ huy chữa cháy và thực hiện các nhiệm vụ chỉ đạo chữa cháy quy định tại khoản 2 Điều này.

Điều 23. Thẩm quyền và thủ tục huy động lực lượng, phương tiện và tài sản để chữa cháy

1. Thẩm quyền huy động lực lượng, phương tiện và tài sản để chữa cháy:

a) Người đứng đầu cơ quan, tổ chức và Chủ tịch Ủy ban nhân dân cấp xã được quyền huy động lực lượng, phương tiện và tài sản của cơ quan, tổ chức, hộ gia đình và cá nhân trong phạm vi quản lý của mình; trường hợp cần huy động lực lượng, phương tiện và tài sản ngoài phạm vi quản lý của mình thì phải đề nghị người có thẩm quyền huy động quyết định;

b) Trưởng phòng Phòng Cảnh sát phòng cháy, chữa cháy và cứu nạn, cứu hộ Công an cấp tỉnh, Trưởng Công an cấp huyện được quyền huy động lực lượng, phương tiện và tài sản của lực lượng phòng cháy và chữa cháy trong phạm vi quản lý của mình. Sau khi huy động thì thông báo cho người có thẩm quyền quản lý lực lượng, phương tiện và tài sản đó biết. Trường hợp cần huy động lực lượng, phương tiện và tài sản ngoài phạm vi quản lý của mình thì đề nghị người có thẩm quyền huy động quyết định;

c) Chủ tịch Ủy ban nhân dân cấp huyện được quyền huy động lực lượng, phương tiện và tài sản của cơ quan, tổ chức trong phạm vi quản lý của mình. Trường hợp cần huy động lực lượng, phương tiện, tài sản ngoài phạm vi quản lý của mình thì đề nghị người có thẩm quyền huy động quyết định;

d) Giám đốc Công an cấp tỉnh được quyền huy động lực lượng, phương tiện và tài sản của lực lượng Công an thuộc phạm vi quản lý của mình. Trường hợp cần huy động lực lượng, phương tiện và tài sản ngoài phạm vi quản lý của mình thì đề nghị người có thẩm quyền huy động quyết định;

đ) Cục trưởng Cục Cảnh sát phòng cháy, chữa cháy và cứu nạn, cứu hộ được quyền huy động lực lượng, phương tiện và tài sản của lực lượng Cảnh sát phòng cháy và chữa cháy trong phạm vi cả nước. Trường hợp cần huy động lực lượng, phương tiện và tài sản ngoài phạm vi quản lý của mình thì đề nghị người có thẩm quyền huy động quyết định. Sau khi huy động thì thông báo cho người có thẩm quyền quản lý lực lượng, phương tiện và tài sản đó biết;

e) Chủ tịch Ủy ban nhân dân cấp tỉnh được quyền huy động lực lượng, phương tiện và tài sản của cơ quan, tổ chức, hộ gia đình và cá nhân trong phạm vi quản lý của mình và lực lượng quân đội đóng ở địa phương. Sau khi huy động thì thông báo cho người có thẩm quyền quản lý lực lượng, phương tiện, tài sản đó biết;

g) Bộ trưởng Bộ Công an được quyền huy động lực lượng, phương tiện và tài sản của cơ quan, tổ chức, hộ gia đình và cá nhân trong phạm vi cả nước. Sau khi huy động thì thông báo cho người có thẩm quyền quản lý lực lượng, phương tiện và tài sản đó biết.

2. Thủ tục huy động lực lượng, phương tiện và tài sản để chữa cháy:

a) Việc huy động lực lượng, phương tiện và tài sản để chữa cháy phải được thể hiện bằng Lệnh huy động, điều động lực lượng, phương tiện và tài sản để chữa cháy (Mẫu số PC20); trường hợp khẩn cấp, lệnh huy động có thể bằng lời nói, nhưng chậm nhất không quá 03 ngày làm việc phải thể hiện lệnh đó bằng văn bản. Người ra lệnh huy động bằng lời nói phải xưng rõ họ tên, chức vụ, đơn vị công tác, đồng thời phải nêu rõ căn cứ huy động và yêu cầu về người, phương tiện, tài sản cần huy động, thời gian, địa điểm tập kết;

b) Trường hợp cần huy động lực lượng, phương tiện và tài sản của cơ quan, tổ chức, cá nhân ngoài phạm vi quản lý, người chỉ huy chữa cháy báo cáo đề xuất và được người có thẩm quyền huy động đồng ý thì được phép huy động lực lượng, phương tiện, tài sản của cơ quan, tổ chức, cá nhân đó để chữa cháy nhưng sau đó phải tham mưu cho người có thẩm quyền huy động ban hành quyết định huy động bằng văn bản.

Điều 24. Huy động xe ưu tiên, người và phương tiện của quân đội, tổ chức quốc tế, tổ chức, cá nhân nước ngoài tại Việt Nam để tham gia chữa cháy

1. Người và phương tiện của quân đội khi không làm nhiệm vụ khẩn cấp đều có thể được huy động để chữa cháy và phục vụ chữa cháy. Người chỉ huy đơn vị quân đội khi nhận được lệnh huy động lực lượng và phương tiện để chữa cháy và phục vụ chữa cháy phải chấp hành ngay hoặc báo cáo ngay lên cấp có thẩm quyền để tổ chức thực hiện.

2. Không huy động các loại xe sau đây để chữa cháy và phục vụ chữa cháy:

- a) Xe quân sự, xe Công an đi làm nhiệm vụ khẩn cấp;
- b) Xe cứu thương đang thực hiện nhiệm vụ cấp cứu;
- c) Xe hộ đê, xe đang làm nhiệm vụ khắc phục sự cố thiên tai hoặc tình trạng khẩn cấp theo quy định của pháp luật;
- d) Đoàn xe có Cảnh sát dẫn đường;
- đ) Đoàn xe tang;
- e) Các xe ưu tiên khác theo quy định của pháp luật.

3. Người và phương tiện của tổ chức quốc tế, tổ chức, cá nhân nước ngoài tại Việt Nam đều có thể được huy động để chữa cháy và phục vụ chữa cháy trừ những tổ chức quốc tế, tổ chức, cá nhân nước ngoài được hưởng quyền ưu đãi, miễn trừ theo quy định của pháp luật và điều ước quốc tế mà Việt Nam là thành viên.

Điều 25. Ưu tiên và bảo đảm quyền ưu tiên cho người và phương tiện được huy động chữa cháy và tham gia chữa cháy

1. Các xe, tàu, xuồng, máy bay và các phương tiện giao thông khác của lực lượng Cảnh sát phòng cháy và chữa cháy khi đi chữa cháy và phục vụ chữa cháy được sử dụng tín hiệu ưu tiên, quyền ưu tiên lưu thông và các quyền ưu tiên khác theo quy định của pháp luật.

Phương tiện giao thông cơ giới đường bộ, phương tiện thủy nội địa của cơ quan, tổ chức và cá nhân được huy động làm nhiệm vụ chữa cháy được hưởng quyền ưu tiên quy định tại điểm b khoản 2 Điều 36 Luật Phòng cháy và chữa cháy và được ưu tiên qua cầu, phà và được miễn phí lưu thông trên đường.

2. Người được huy động làm nhiệm vụ chữa cháy khi xuất trình lệnh huy động hoặc thông báo về yêu cầu huy động của người có thẩm quyền huy động (trong trường hợp lệnh huy động bằng lời nói) thì chủ phương tiện hoặc người điều khiển phương tiện giao thông hoặc những người có trách nhiệm liên quan giải quyết đi ngay trong thời gian sớm nhất.

Điều 26. Tình thế cấp thiết được sử dụng quyền quyết định phá, dỡ nhà, công trình, vật chướng ngại và di chuyển tài sản khi chữa cháy

Người chỉ huy chữa cháy thuộc lực lượng Cảnh sát phòng cháy và chữa cháy được thực hiện quyền quyết định phá, dỡ nhà, công trình, vật chướng ngại và di chuyển tài sản quy định tại điểm d khoản 1 Điều 38 Luật Phòng cháy và chữa cháy trong những tình thế cấp thiết sau đây:

1. Có người đang bị mắc kẹt trong đám cháy hoặc đám cháy đang trực tiếp đe dọa tính mạng của nhiều người.

2. Đám cháy có nguy cơ trực tiếp dẫn đến nổ, độc; nguy cơ tác động xấu đến môi trường; nguy cơ gây hậu quả nghiêm trọng về người và tài sản; khả năng gây tác động ảnh hưởng xấu về chính trị, đối ngoại nếu không có các biện pháp ngăn chặn kịp thời.

3. Nhà, công trình, vật chương ngại cản trở việc triển khai chữa cháy mà không có cách nào khác để chữa cháy đạt hiệu quả cao hơn.

Điều 27. Hoàn trả và bồi thường thiệt hại phương tiện, tài sản được huy động để chữa cháy

Phương tiện, tài sản của cơ quan, tổ chức, hộ gia đình và cá nhân được huy động để chữa cháy và phục vụ chữa cháy phải được hoàn trả ngay sau khi kết thúc chữa cháy. Trường hợp phương tiện, tài sản được huy động mà bị tổn hao; nhà, công trình bị phá dỡ theo quy định tại các điểm c, d khoản 1 Điều 38 Luật Phòng cháy và chữa cháy thì được bồi thường thiệt hại theo quy định của pháp luật.

Điều 28. Chữa cháy trụ sở cơ quan đại diện ngoại giao, cơ quan lãnh sự, cơ quan đại diện tổ chức quốc tế và nhà ở của các thành viên các cơ quan này

1. Lực lượng phòng cháy và chữa cháy của Việt Nam chỉ được phép vào trụ sở của các cơ quan sau đây để chữa cháy khi có yêu cầu hoặc có sự đồng ý của người đứng đầu hoặc người được ủy quyền của các cơ quan đó:

a) Trụ sở của cơ quan đại diện ngoại giao;

b) Trụ sở của cơ quan lãnh sự của những nước ký kết với Việt Nam hiệp định lãnh sự trong đó có quy định lực lượng phòng cháy và chữa cháy của Việt Nam được phép vào để chữa cháy khi có yêu cầu hoặc có sự đồng ý của người đứng đầu hoặc người được ủy quyền của các cơ quan đó;

c) Trụ sở cơ quan đại diện của tổ chức quốc tế thuộc hệ thống Liên hợp quốc;

d) Trụ sở cơ quan đại diện của tổ chức quốc tế liên Chính phủ ngoài hệ thống Liên hợp quốc, các đoàn thể của tổ chức quốc tế, nếu trong điều ước ký kết giữa Việt Nam và các tổ chức này có quy định lực lượng phòng cháy và chữa cháy của Việt Nam được phép vào để chữa cháy khi có yêu cầu hoặc có sự đồng ý của người đứng đầu hoặc người được ủy quyền của các cơ quan đó.

2. Lực lượng phòng cháy và chữa cháy của Việt Nam được vào trụ sở cơ quan lãnh sự, cơ quan đại diện tổ chức quốc tế không quy định tại khoản 1 Điều này để chữa cháy mà không cần có yêu cầu hoặc có sự đồng ý của người đứng đầu hoặc người được ủy quyền của cơ quan.

3. Lực lượng phòng cháy và chữa cháy của Việt Nam chỉ được phép vào nhà ở của những người sau đây để chữa cháy khi có yêu cầu hoặc có sự đồng ý của những người đó:

a) Nhà ở của viên chức ngoại giao, thành viên gia đình của viên chức ngoại giao không phải là công dân Việt Nam; nhân viên hành chính, kỹ thuật và thành viên gia đình họ không phải là công dân Việt Nam hoặc không phải là người thường trú tại Việt Nam;

b) Nhà ở của viên chức lãnh sự không phải là công dân Việt Nam hoặc không phải là người thường trú tại Việt Nam; nếu trong hiệp định lãnh sự giữa Việt Nam và nước cử lãnh sự có quy định lực lượng phòng cháy và chữa cháy của Việt Nam được phép vào để chữa cháy khi có yêu cầu hoặc có sự đồng ý của những người đó.

4. Lực lượng phòng cháy và chữa cháy của Việt Nam được vào nhà ở của các thành viên các cơ quan lãnh sự, cơ quan đại diện của các tổ chức quốc tế không thuộc đối tượng được quy định tại khoản 3 Điều này để chữa cháy mà không cần có yêu cầu hoặc có sự đồng ý của các thành viên đó.

Điều 29. Cờ hiệu, biển báo và băng sử dụng trong chữa cháy

1. Cờ hiệu, biển báo và băng sử dụng trong chữa cháy, gồm:

- a) Cờ hiệu chữa cháy; cờ hiệu ban chỉ huy chữa cháy;
- b) Băng chỉ huy chữa cháy;
- c) Biển báo, dải băng phân ranh giới khu vực chữa cháy;
- d) Biển cấm qua lại khu vực chữa cháy.

2. Quy cách cờ hiệu, biển báo và băng sử dụng trong chữa cháy quy định tại Phụ lục VIII ban hành kèm theo Nghị định này.

Chương IV LỰC LƯỢNG PHÒNG CHÁY VÀ CHỮA CHÁY

Điều 30. Thành lập, quản lý, bảo đảm điều kiện hoạt động của lực lượng dân phòng

1. Công an cấp xã có trách nhiệm tham mưu với Chủ tịch Ủy ban nhân dân cùng cấp thành lập đội dân phòng trên cơ sở đề xuất của Trưởng thôn và trực tiếp chỉ đạo hoạt động của đội dân phòng. Chủ tịch Ủy ban nhân dân cấp xã có trách nhiệm quyết định thành lập, ban hành quy chế hoạt động, bảo đảm kinh phí, nơi làm việc, trang bị phương tiện, bảo đảm các điều kiện cần thiết và duy trì hoạt động của đội dân phòng.

2. Bố trí lực lượng dân phòng:

a) Đội dân phòng có biên chế từ 10 người đến 20 người, trong đó 01 đội trưởng và 01 đội phó; biên chế trên 20 người đến 30 người được biên chế thêm 01 đội phó. Đội dân phòng có thể được chia thành các tổ dân phòng; biên chế của tổ dân phòng từ 05 đến 09 người, trong đó có 01 tổ trưởng và 01 tổ phó;

b) Chủ tịch Ủy ban nhân dân cấp xã ra quyết định bổ nhiệm đội trưởng, đội phó đội dân phòng, tổ trưởng, tổ phó tổ dân phòng.

3. Thành viên đội dân phòng là những người thường xuyên có mặt tại nơi cư trú.

4. Cơ quan Công an có trách nhiệm chỉ đạo, kiểm tra, hướng dẫn về chuyên môn, nghiệp vụ phòng cháy và chữa cháy đối với lực lượng dân phòng.

Điều 31. Thành lập, quản lý, bảo đảm điều kiện hoạt động của lực lượng phòng cháy và chữa cháy cơ sở và chuyên ngành

1. Người đứng đầu cơ sở và người đứng đầu cơ quan, đơn vị kinh doanh hạ tầng khu công nghiệp, cụm công nghiệp, khu chế xuất, khu công nghệ cao có trách nhiệm thành lập đội phòng cháy và chữa cháy cơ sở và trực tiếp duy trì hoạt động theo chế độ chuyên trách hoặc không chuyên trách. Người đứng đầu cơ quan, tổ chức quy định tại khoản 3 Điều 44 Luật Phòng cháy và chữa cháy có trách nhiệm thành lập và duy trì đội phòng cháy và chữa cháy chuyên ngành và trực tiếp duy trì hoạt động theo chế độ chuyên trách hoặc không chuyên trách.

2. Người đứng đầu cơ quan, tổ chức trực tiếp quản lý cơ sở có trách nhiệm quyết định thành lập, ban hành quy chế hoạt động, bảo đảm kinh phí, trang bị phương tiện, bảo đảm các điều kiện cần thiết và duy trì hoạt động của đội phòng cháy và chữa cháy cơ sở, đội phòng cháy và chữa cháy chuyên ngành.

3. Bố trí lực lượng phòng cháy và chữa cháy cơ sở, chuyên ngành:

a) Cơ sở có dưới 10 người thường xuyên làm việc thì tất cả những người làm việc tại cơ sở đó là thành viên đội phòng cháy và chữa cháy cơ sở, chuyên ngành và do người đứng đầu cơ sở chỉ huy, chỉ đạo;

b) Cơ sở có từ 10 người đến 50 người thường xuyên làm việc thì biên chế của đội phòng cháy và chữa cháy cơ sở, chuyên ngành tối thiểu là 10 người, trong đó có 01 đội trưởng;

c) Cơ sở có trên 50 người đến 100 người thường xuyên làm việc thì biên chế của đội phòng cháy và chữa cháy cơ sở, chuyên ngành tối thiểu là 15 người, trong đó có 01 đội trưởng và 01 đội phó;

d) Cơ sở có trên 100 người thường xuyên làm việc thì biên chế của đội phòng cháy và chữa cháy cơ sở, chuyên ngành tối thiểu là 25 người, trong đó có 01 đội trưởng và 02 đội phó;

đ) Cơ sở có nhiều phân xưởng, bộ phận làm việc độc lập có trên 100 người thường xuyên làm việc thì mỗi bộ phận, phân xưởng có 01 tổ phòng cháy và chữa cháy cơ sở, chuyên ngành; biên chế của tổ phòng cháy và chữa cháy tối thiểu 05 người, trong đó có 01 tổ trưởng;

e) Cơ sở được trang bị phương tiện chữa cháy cơ giới thì biên chế đội phòng cháy và chữa cháy cơ sở, chuyên ngành phải bảo đảm duy trì số người thường trực đáp ứng theo cơ số của phương tiện chữa cháy cơ giới;

g) Đối với trạm biến áp được vận hành tự động, có hệ thống phòng cháy và chữa cháy tự động được liên kết, hiển thị, cảnh báo cháy về cơ quan chủ quản và có hệ thống quản lý cơ sở dữ liệu về phòng cháy, chữa cháy và truyền tin báo sự cố đến cơ quan Cảnh sát phòng cháy và chữa cháy thì không phải thành lập và duy trì lực lượng phòng cháy và chữa cháy cơ sở. Cơ quan, tổ chức trực tiếp vận hành, quản lý trạm biến áp phải chịu trách nhiệm duy trì và bảo đảm điều kiện an toàn về phòng cháy và chữa cháy đối với trạm biến áp do mình quản lý.

4. Cơ quan Công an có trách nhiệm chỉ đạo, kiểm tra, hướng dẫn về chuyên môn, nghiệp vụ phòng cháy và chữa cháy đối với lực lượng phòng cháy và chữa cháy cơ sở và chuyên ngành.

Điều 32. Phòng cháy và chữa cháy tình nguyện

1. Cá nhân tình nguyện tham gia hoạt động phòng cháy và chữa cháy phải đăng ký với Ủy ban nhân dân cấp xã nơi cư trú hoặc cơ quan, tổ chức nơi làm việc. Ủy ban nhân dân cấp xã, cơ quan, tổ chức có trách nhiệm tiếp nhận, lập danh sách gửi cơ quan Công an quản lý địa bàn.

Tổ chức tình nguyện tham gia hoạt động phòng cháy và chữa cháy phải đăng ký với cơ quan Công an quản lý địa bàn.

2. Tổ chức, cá nhân khi đã đăng ký tình nguyện tham gia hoạt động phòng cháy và chữa cháy phải thực hiện nhiệm vụ và chịu sự chỉ đạo của đội trưởng, đội phó đội dân phòng, đội phòng cháy và chữa cháy cơ sở hoặc người có thẩm quyền khác theo quy định.

3. Chế độ, chính sách đối với cá nhân tình nguyện tham gia hoạt động phòng cháy và chữa cháy được áp dụng như thành viên đội dân phòng, đội phòng cháy và chữa cháy cơ sở.

Điều 33. Huấn luyện, bồi dưỡng nghiệp vụ phòng cháy và chữa cháy

1. Đối tượng phải được huấn luyện, bồi dưỡng nghiệp vụ về phòng cháy và chữa cháy

a) Người có chức danh chỉ huy chữa cháy quy định tại khoản 2 Điều 37 Luật Phòng cháy và chữa cháy;

b) Thành viên đội dân phòng, đội phòng cháy và chữa cháy cơ sở;

c) Thành viên đội phòng cháy và chữa cháy chuyên ngành;

d) Người làm việc trong môi trường có nguy hiểm về cháy, nổ hoặc thường xuyên tiếp xúc với hàng hóa nguy hiểm về cháy, nổ;

đ) Người điều khiển phương tiện, người làm việc trên phương tiện giao thông cơ giới vận chuyển hành khách trên 29 chỗ ngồi và phương tiện giao thông cơ giới vận chuyển hàng hóa nguy hiểm về cháy, nổ;

e) Người làm nhiệm vụ phòng cháy và chữa cháy tại các cơ sở thuộc danh mục quy định tại Phụ lục IV ban hành kèm theo Nghị định này;

g) Thành viên đội, đơn vị phòng cháy và chữa cháy rừng.

2. Nội dung huấn luyện, bồi dưỡng nghiệp vụ về phòng cháy và chữa cháy

a) Kiến thức pháp luật, kiến thức về phòng cháy và chữa cháy phù hợp với từng đối tượng;

b) Phương pháp tuyên truyền, xây dựng phong trào toàn dân tham gia phòng cháy và chữa cháy;

c) Biện pháp phòng cháy; biện pháp, chiến thuật, kỹ thuật chữa cháy;

d) Phương pháp xây dựng và thực tập phương án chữa cháy;

đ) Phương pháp bảo quản, sử dụng các phương tiện phòng cháy và chữa cháy;

e) Phương pháp kiểm tra an toàn về phòng cháy và chữa cháy.

3. Thời gian huấn luyện, bồi dưỡng nghiệp vụ phòng cháy và chữa cháy

a) Thời gian huấn luyện, bồi dưỡng nghiệp vụ lần đầu: Từ 16 đến 24 giờ đối với đối tượng quy định tại các điểm a, b, d, đ, e và điểm g khoản 1 Điều này và từ 32 đến 48 giờ đối với đối tượng quy định tại điểm c khoản 1 Điều này;

b) Thời gian huấn luyện lại để được cấp Chứng nhận huấn luyện nghiệp vụ phòng cháy, chữa cháy sau khi chứng nhận này hết thời hạn sử dụng tối thiểu là 16 giờ đối với các đối tượng quy định tại các điểm a, b, d, đ, e và điểm g khoản 1 Điều này và 32 giờ đối với đối tượng quy định tại điểm c khoản 1 Điều này;

c) Thời gian bồi dưỡng bổ sung hàng năm về nghiệp vụ phòng cháy và chữa cháy tối thiểu 08 giờ đối với đối tượng quy định tại điểm a, b, d, đ, e và điểm g khoản 1 Điều này và tối thiểu 16 giờ đối với đối tượng quy định tại điểm c khoản 1 Điều này.

4. Trách nhiệm tổ chức huấn luyện, bồi dưỡng nghiệp vụ về phòng cháy và chữa cháy:

a) Chủ tịch Ủy ban nhân dân các cấp, người đứng đầu cơ quan, tổ chức, cơ sở có trách nhiệm tổ chức huấn luyện, bồi dưỡng nghiệp vụ phòng cháy và chữa cháy cho các đối tượng thuộc phạm vi quản lý;

b) Cơ quan, tổ chức, cơ sở hoặc cá nhân có nhu cầu được huấn luyện, bồi dưỡng nghiệp vụ phòng cháy và chữa cháy thì đề nghị cơ quan Công an hoặc cơ sở huấn luyện, hướng dẫn về nghiệp vụ phòng cháy và chữa cháy đã được xác nhận đủ điều kiện kinh doanh dịch vụ phòng cháy và chữa cháy tổ chức huấn luyện. Kinh phí tổ chức huấn luyện do cơ quan, tổ chức, cơ sở hoặc cá nhân tham gia huấn luyện chịu trách nhiệm.

5. Hồ sơ đề nghị cấp Chứng nhận huấn luyện nghiệp vụ phòng cháy, chữa cháy:

a) Đối với cơ sở huấn luyện, hướng dẫn về nghiệp vụ phòng cháy và chữa cháy tổ chức huấn luyện: Văn bản đề nghị kiểm tra, cấp chứng nhận huấn luyện (Mẫu số PC21); kế hoạch, chương trình, nội dung huấn luyện; danh sách trích ngang lý lịch của người đã được huấn luyện;

b) Đối với cơ quan, tổ chức, cơ sở đề nghị cơ quan Công an hoặc cơ sở huấn luyện, hướng dẫn về nghiệp vụ phòng cháy và chữa cháy tổ chức huấn luyện: Văn bản đề nghị huấn luyện, kiểm tra, cấp chứng nhận huấn luyện (Mẫu số PC22); danh sách trích ngang lý lịch của người đăng ký huấn luyện;

c) Đối với cá nhân có nhu cầu được huấn luyện và cấp Chứng nhận huấn luyện nghiệp vụ phòng cháy, chữa cháy: Văn bản đề nghị huấn luyện, kiểm tra, cấp chứng nhận huấn luyện (Mẫu số PC23).

6. Hồ sơ đề nghị cấp đổi Chứng nhận huấn luyện nghiệp vụ phòng cháy, chữa cháy trong trường hợp bị hư hỏng gồm văn bản đề nghị cấp đổi, cấp lại Chứng nhận huấn luyện (Mẫu số PC24) và Chứng nhận huấn luyện nghiệp vụ phòng cháy, chữa cháy đã được cấp trước đó.

7. Hồ sơ đề nghị cấp lại Chứng nhận huấn luyện nghiệp vụ phòng cháy, chữa cháy trong trường hợp bị mất: Văn bản đề nghị cấp đổi cấp lại Chứng nhận huấn luyện (Mẫu số PC24).

8. Cơ quan, tổ chức, cá nhân nộp 01 bộ hồ sơ cho cơ quan có thẩm quyền quy định tại khoản 13 Điều này theo một trong các hình thức sau:

a) Trực tiếp tại Bộ phận Một cửa của cơ quan có thẩm quyền;

b) Trực tuyến tại Cổng Dịch vụ công của cấp có thẩm quyền (đối với các văn bản, giấy tờ thuộc danh mục bí mật nhà nước thực hiện theo quy định của pháp luật về bảo vệ bí mật nhà nước);

c) Thông qua dịch vụ bưu chính công ích, qua thuê dịch vụ của doanh nghiệp, cá nhân hoặc qua ủy quyền theo quy định của pháp luật.

9. Cán bộ tiếp nhận hồ sơ có trách nhiệm kiểm tra thành phần, tính hợp lệ của hồ sơ và thực hiện theo các quy định sau:

a) Trường hợp hồ sơ đầy đủ thành phần và hợp lệ theo quy định thì tiếp nhận và ghi thông tin vào Phiếu tiếp nhận giải quyết thủ tục hành chính về phòng cháy và chữa cháy (Mẫu số PC03);

b) Trường hợp hồ sơ chưa đầy đủ thành phần hoặc chưa hợp lệ theo quy định thì hướng dẫn hoàn thiện hồ sơ theo quy định và ghi thông tin vào Phiếu hướng dẫn bổ sung hồ sơ đề nghị giải quyết thủ tục hành chính về phòng cháy và chữa cháy (Mẫu số PC04).

10. Thông báo kết quả xử lý hồ sơ:

a) Trường hợp nộp hồ sơ trực tiếp tại Bộ phận Một cửa của cơ quan có thẩm quyền, cán bộ tiếp nhận hồ sơ phải giao trực tiếp 01 bản Phiếu tiếp nhận giải quyết thủ tục hành chính về phòng cháy và chữa cháy hoặc Phiếu hướng dẫn bổ sung hồ sơ đề nghị giải quyết thủ tục hành chính về phòng cháy và chữa cháy cho người đến nộp hồ sơ và lưu 01 bản;

b) Trường hợp nộp hồ sơ qua Cổng Dịch vụ công của cấp có thẩm quyền, cán bộ tiếp nhận gửi thông báo qua thư điện tử, tin nhắn điện thoại về việc tiếp nhận hoặc hướng dẫn bổ sung hồ sơ đến cơ quan, tổ chức, cá nhân đã nộp hồ sơ;

c) Trường hợp nộp hồ sơ qua dịch vụ bưu chính công ích, qua thuê dịch vụ của doanh nghiệp, cá nhân hoặc qua ủy quyền theo quy định của pháp luật, cán bộ tiếp nhận hồ sơ phải gửi 01 bản Phiếu tiếp nhận giải quyết thủ tục hành chính về phòng cháy và chữa cháy hoặc Phiếu hướng dẫn, bổ sung hồ sơ đề nghị giải quyết thủ tục hành chính về phòng cháy và chữa cháy cho cơ quan, tổ chức, cá nhân đã nộp hồ sơ trước đó và lưu 01 bản.

11. Người được cơ quan, tổ chức cử đến liên hệ nộp hồ sơ phải có Giấy giới thiệu hoặc giấy ủy quyền, xuất trình thẻ Căn cước công dân hoặc Chứng minh nhân dân hoặc Hộ chiếu còn giá trị sử dụng.

12. Thời hạn giải quyết các thủ tục về huấn luyện, kiểm tra, cấp, cấp đổi, cấp lại Chứng nhận huấn luyện nghiệp vụ phòng cháy, chữa cháy:

a) Đối với cơ sở huấn luyện, hướng dẫn về nghiệp vụ phòng cháy và chữa cháy tổ chức huấn luyện: Trong thời hạn 05 ngày làm việc, kể từ ngày nhận đủ hồ sơ hợp lệ, cơ quan Công an có trách nhiệm tổ chức kiểm tra, đánh giá kết quả của đối tượng tham gia huấn luyện;

b) Đối với cơ quan, tổ chức, cơ sở, cá nhân đề nghị cơ quan Công an tổ chức huấn luyện:

Trường hợp số lượng người đăng ký huấn luyện từ 20 người trở lên: Trong thời hạn 05 ngày làm việc, kể từ ngày nhận đủ hồ sơ hợp lệ, cơ quan Công an có trách nhiệm tổ chức huấn luyện và kiểm tra, đánh giá kết quả của đối tượng tham gia huấn luyện;

Trường hợp số lượng người đăng ký huấn luyện ít hơn 20 người: Cơ quan Công an có trách nhiệm tập hợp; khi đủ số lượng thì thông báo thời gian, địa điểm tổ chức huấn luyện và kiểm tra, đánh giá kết quả;

c) Trong thời hạn 05 ngày làm việc, kể từ ngày có kết quả kiểm tra đạt yêu cầu, cơ quan Công an có thẩm quyền cấp Chứng nhận huấn luyện nghiệp vụ phòng cháy, chữa cháy (Mẫu số 02 ban hành kèm theo Nghị định số 83/2017/NĐ-CP ngày 18 tháng 7 năm 2017 của Chính phủ quy định về công tác cứu nạn, cứu hộ của lực lượng phòng cháy và chữa cháy) cho các cá nhân hoàn thành chương trình huấn luyện nghiệp vụ. Trường hợp không cấp Chứng nhận phải có văn bản trả lời, nêu rõ lý do;

d) Thời hạn cấp đổi, cấp lại Chứng nhận huấn luyện nghiệp vụ phòng cháy, chữa cháy là 05 ngày làm việc, kể từ ngày nhận đủ hồ sơ hợp lệ. Trường hợp không cấp đổi, cấp lại Chứng nhận phải có văn bản trả lời, nêu rõ lý do.

13. Chứng nhận huấn luyện nghiệp vụ phòng cháy, chữa cháy do Cục Cảnh sát phòng cháy, chữa cháy và cứu nạn, cứu hộ, Phòng Cảnh sát phòng cháy, chữa cháy và cứu nạn, cứu hộ Công an cấp tỉnh, Công an cấp huyện cấp và có giá trị sử dụng trên phạm vi cả nước trong thời hạn 05 năm kể từ ngày cấp. Hết thời hạn này, phải huấn luyện lại để được cấp Chứng nhận mới.

Điều 34. Chế độ, chính sách đối với người tham gia chữa cháy và đối với thành viên đội dân phòng, đội phòng cháy và chữa cháy cơ sở và chuyên ngành

1. Người được điều động, huy động trực tiếp chữa cháy và phục vụ chữa cháy theo lệnh triệu tập, huy động của người có thẩm quyền thì được hưởng chế độ như sau:

a) Nếu thời gian chữa cháy dưới 02 giờ được bồi dưỡng một khoản tiền bằng 0,3 ngày lương tối thiểu vùng;

b) Nếu thời gian chữa cháy từ 02 giờ đến dưới 04 giờ được bồi dưỡng một khoản tiền bằng 0,45 ngày lương tối thiểu vùng;

c) Nếu thời gian chữa cháy từ 04 giờ trở lên hoặc chữa cháy nhiều ngày thì cứ 04 giờ được bồi dưỡng một khoản tiền bằng 0,6 ngày lương tối thiểu vùng. Nếu tham gia chữa cháy vào ban đêm từ 22 giờ đến 6 giờ sáng thì được tính gấp 2 lần theo cách tính trên;

d) Trường hợp bị tai nạn, bị thương được thanh toán tiền khám bệnh, chữa bệnh; bị tai nạn làm suy giảm khả năng lao động theo kết luận của Hội đồng giám định y khoa thì được xét trợ cấp tùy theo mức độ suy giảm khả năng lao động; bị chết thì được hưởng trợ cấp tiền tuất, tiền mai táng phí. Những khoản chi chế độ nêu trên do tổ chức bảo hiểm xã hội, bảo hiểm y tế chi trả theo quy định; nếu người đó chưa tham gia bảo hiểm y tế và bảo hiểm xã hội thì do ngân sách địa phương hoặc cơ quan, tổ chức quản lý bảo đảm;

đ) Trường hợp bị thương thuộc một trong các trường hợp quy định tại Pháp lệnh ưu đãi người có công với cách mạng thì được xét hưởng chính sách thương binh hoặc như thương binh;

e) Trường hợp bị chết thuộc một trong các trường hợp quy định tại Pháp lệnh ưu đãi người có công với cách mạng thì được xét công nhận là liệt sỹ.

2. Chủ tịch Ủy ban nhân dân tỉnh, thành phố trực thuộc trung ương có trách nhiệm trình Hội đồng nhân dân cùng cấp quyết định mức hỗ trợ thường xuyên hàng tháng cho các chức danh Đội trưởng, Đội phó đội dân phòng; mức hỗ trợ căn cứ điều kiện thực tế của từng địa phương nhưng không thấp hơn 15% lương tối thiểu vùng.

3. Đội trưởng, Đội phó đội phòng cháy và chữa cháy cơ sở và chuyên ngành hoạt động theo chế độ không chuyên trách ngoài việc được hưởng nguyên lương và các khoản phụ cấp khác (nếu có) còn được hưởng hỗ trợ thường xuyên do cơ quan, tổ chức quản lý chi trả. Căn cứ vào điều kiện thực tế, người đứng đầu cơ quan, tổ chức quyết định, mức hỗ trợ cho từng chức danh nhưng không thấp hơn hệ số 0,2 lương tối thiểu vùng.

4. Thành viên đội dân phòng khi tham gia huấn luyện, bồi dưỡng nghiệp vụ phòng cháy và chữa cháy, mỗi ngày được hưởng trợ cấp một khoản tiền bằng 0,6 ngày lương tối thiểu vùng; thành viên đội phòng cháy và chữa cháy cơ sở và chuyên ngành trong thời gian tham gia huấn luyện, bồi dưỡng nghiệp vụ phòng cháy và chữa cháy được nghỉ làm việc, hưởng nguyên lương và các khoản phụ cấp khác (nếu có) và mỗi ngày được hưởng một khoản tiền bồi dưỡng bằng 0,3 ngày lương tối thiểu vùng.

5. Đối tượng quy định tại khoản 4 Điều này khi tham gia huấn luyện, bồi dưỡng nghiệp vụ phòng cháy và chữa cháy nếu bị tai nạn, tổn hại sức khỏe hoặc bị chết thì được hưởng chế độ bảo hiểm xã hội, trợ cấp tiền tuất, tiền mai táng phí; trường hợp chưa tham gia bảo hiểm xã hội bắt buộc thì do ngân sách địa phương hoặc cơ quan, tổ chức quản lý bảo đảm.

Điều 35. Điều động lực lượng dân phòng, lực lượng phòng cháy và chữa cháy cơ sở và chuyên ngành tham gia các hoạt động phòng cháy và chữa cháy

1. Thẩm quyền điều động lực lượng dân phòng, lực lượng phòng cháy và chữa cháy cơ sở và chuyên ngành tham gia các hoạt động phòng cháy và chữa cháy:

a) Chủ tịch Ủy ban nhân dân các cấp, người đứng đầu cơ quan, tổ chức được điều động đội dân phòng, đội phòng cháy và chữa cháy cơ sở, đội phòng cháy và chữa cháy chuyên ngành thuộc phạm vi quản lý của mình;

b) Giám đốc Công an cấp tỉnh, Trưởng phòng Phòng Cảnh sát phòng cháy, chữa cháy và cứu nạn, cứu hộ Công an cấp tỉnh, Trưởng Công an cấp huyện được điều động lực lượng dân phòng, lực lượng phòng cháy và chữa cháy cơ sở và chuyên ngành trong phạm vi địa bàn quản lý của mình;

c) Cục trưởng Cục Cảnh sát phòng cháy, chữa cháy và cứu nạn, cứu hộ được điều động lực lượng dân phòng, lực lượng phòng cháy và chữa cháy cơ sở và chuyên ngành trong phạm vi cả nước.

2. Khi nhận được lệnh điều động tham gia hoạt động phòng cháy và chữa cháy thì người có thẩm quyền quản lý lực lượng dân phòng, lực lượng phòng cháy và chữa cháy cơ sở và chuyên ngành phải chấp hành.

3. Thủ tục điều động lực lượng dân phòng, lực lượng phòng cháy và chữa cháy cơ sở và chuyên ngành tham gia hoạt động phòng cháy và chữa cháy:

a) Đội dân phòng, đội phòng cháy và chữa cháy cơ sở, đội phòng cháy và chữa cháy chuyên ngành khi được điều động tham gia tuyên truyền, mít tinh, diễu hành, hội thao về phòng cháy và chữa cháy, thực tập phương án chữa cháy; tham gia khắc phục nguy cơ phát sinh cháy, nổ; khắc phục hậu quả vụ cháy và những hoạt động phòng cháy và chữa cháy khác phải có trách nhiệm thực hiện theo yêu cầu của người có thẩm quyền;

b) Điều động lực lượng dân phòng, lực lượng phòng cháy và chữa cháy cơ sở và chuyên ngành tham gia hoạt động phòng cháy và chữa cháy phải bằng lệnh huy động, điều động lực lượng, phương tiện và tài sản tham gia hoạt động phòng cháy và chữa cháy (Mẫu số PC20); trong trường hợp khẩn cấp thì được điều động bằng lời nói, nhưng chậm nhất không quá 03 ngày làm việc phải có lệnh bằng văn bản. Khi điều động bằng lời nói, người điều động phải xưng rõ họ tên, chức vụ, đơn vị công tác, địa chỉ, số điện thoại liên lạc và nêu rõ yêu cầu về số lượng người cần điều động, thời gian, địa điểm có mặt và nội dung hoạt động;

c) Lệnh điều động được gửi cho đối tượng có nghĩa vụ chấp hành và lưu hồ sơ.

Điều 36. Chế độ, chính sách đối với sĩ quan, hạ sĩ quan, chiến sĩ thuộc lực lượng Cảnh sát phòng cháy và chữa cháy

Sĩ quan, hạ sĩ quan, chiến sĩ thuộc lực lượng Cảnh sát phòng cháy và chữa cháy ngoài việc được hưởng chế độ, chính sách theo quy định đối với sĩ quan, hạ sĩ quan, chiến sĩ Cảnh sát nhân dân còn được hưởng các chế độ định lượng ăn cao, bồi dưỡng khi tập luyện, khi chữa cháy; được hưởng chế độ theo danh mục ngành, nghề đặc biệt nặng nhọc, nguy hiểm, độc hại theo quy định của pháp luật.

Chương V PHƯƠNG TIỆN PHÒNG CHÁY VÀ CHỮA CHÁY

Điều 37. Phương tiện phòng cháy và chữa cháy

1. Phương tiện phòng cháy và chữa cháy gồm phương tiện cơ giới, thiết bị, máy móc, dụng cụ, hóa chất, công cụ hỗ trợ chuyên dùng cho việc phòng cháy, chữa cháy, cứu người, cứu tài sản được quy định tại Phụ lục VI ban hành kèm theo Nghị định này.

2. Phương tiện chữa cháy cơ giới của lực lượng Cảnh sát phòng cháy và chữa cháy được quy định tại mục 1 Phụ lục VI ban hành kèm theo Nghị định này.

3. Phương tiện phòng cháy và chữa cháy sản xuất trong nước hoặc nhập khẩu phải đáp ứng các yêu cầu sau:

a) Bảo đảm về các thông số kỹ thuật theo thiết kế phục vụ cho phòng cháy và chữa cháy;

b) Phù hợp với quy chuẩn, tiêu chuẩn của Việt Nam hoặc tiêu chuẩn nước ngoài, tiêu chuẩn quốc tế được phép áp dụng tại Việt Nam.

Điều 38. Kiểm định phương tiện phòng cháy và chữa cháy

1. Kiểm định phương tiện phòng cháy và chữa cháy là hoạt động theo quy trình của cơ quan, tổ chức có thẩm quyền để kiểm tra, đánh giá và chứng nhận sự phù hợp của phương tiện phòng cháy và chữa cháy với yêu cầu quy định trong quy chuẩn, tiêu chuẩn kỹ thuật hoặc yêu cầu về bảo đảm an toàn phòng cháy và chữa cháy theo hướng dẫn của Bộ Công an.

2. Phương tiện phòng cháy và chữa cháy thuộc danh mục quy định tại Phụ lục VII ban hành kèm theo Nghị định này được sản xuất mới, lắp ráp, hoán cải trong nước hoặc nhập khẩu trước khi đưa vào lưu thông phải được kiểm định và cấp Giấy chứng nhận kiểm định phương tiện phòng cháy và chữa cháy.

3. Nội dung kiểm định:

- a) Kiểm định chủng loại, mẫu mã phương tiện phòng cháy và chữa cháy;
- b) Kiểm định thông số kỹ thuật liên quan đến chất lượng phương tiện.

4. Phương thức kiểm định:

- a) Kiểm tra số lượng, nguồn gốc xuất xứ, thời gian sản xuất, số sêri và các thông số kỹ thuật của phương tiện;
- b) Kiểm tra chủng loại, mẫu mã phương tiện;
- c) Kiểm tra, thử nghiệm, thực nghiệm, đánh giá chất lượng mẫu phương tiện phòng cháy và chữa cháy.

Mẫu phương tiện để kiểm định được lấy ngẫu nhiên theo phương pháp lấy mẫu quy định tại quy chuẩn, tiêu chuẩn kỹ thuật tương ứng. Trường hợp chưa có quy chuẩn, tiêu chuẩn kỹ thuật quy định kiểm tra, thử nghiệm, thực nghiệm, đánh giá chất lượng mẫu phương tiện phòng cháy và chữa cháy thì thực hiện theo quy chuẩn, tiêu chuẩn nước ngoài hoặc quốc tế được phép áp dụng tại Việt Nam. Cho phép sử dụng kết quả kiểm định của các cơ quan, tổ chức nước ngoài đã được cơ quan có thẩm quyền của nước sở tại cấp phép để xem xét cấp giấy chứng nhận kiểm định;

d) Đánh giá kết quả và lập biên bản kiểm định phương tiện phòng cháy và chữa cháy (Mẫu số PC25).

5. Hồ sơ đề nghị kiểm định, cấp Giấy chứng nhận kiểm định phương tiện phòng cháy và chữa cháy:

- a) Hồ sơ đề nghị kiểm định và cấp Giấy chứng nhận kiểm định phương tiện phòng cháy và chữa cháy: Văn bản đề nghị kiểm định và cấp Giấy chứng nhận kiểm định phương tiện phòng cháy và chữa cháy (Mẫu số PC26) của đơn vị trực tiếp sản xuất, lắp ráp, hoán cải trong nước hoặc nhập khẩu phương

tiện phòng cháy và chữa cháy; Giấy chứng nhận xuất xứ hoặc xuất xưởng của phương tiện; Giấy chứng nhận chất lượng của phương tiện (nếu có); tài liệu kỹ thuật của phương tiện đề nghị kiểm định;

b) Hồ sơ đề nghị kiểm định phương tiện phòng cháy và chữa cháy: Văn bản đề nghị kiểm định phương tiện phòng cháy và chữa cháy (Mẫu số PC26) của đơn vị trực tiếp sản xuất, lắp ráp, hoán cải trong nước hoặc nhập khẩu phương tiện phòng cháy và chữa cháy; Giấy chứng nhận xuất xứ hoặc xuất xưởng của phương tiện; Giấy chứng nhận chất lượng của phương tiện (nếu có); tài liệu kỹ thuật của phương tiện đề nghị kiểm định;

c) Hồ sơ đề nghị cấp Giấy chứng nhận kiểm định phương tiện phòng cháy và chữa cháy: Văn bản đề nghị cấp Giấy chứng nhận kiểm định phương tiện phòng cháy và chữa cháy (Mẫu số PC27); biên bản kiểm định phương tiện phòng cháy và chữa cháy của cơ sở kinh doanh dịch vụ tư vấn kiểm tra, kiểm định kỹ thuật về phòng cháy và chữa cháy; biên bản lấy mẫu phương tiện kiểm định (Mẫu số PC28); Giấy chứng nhận xuất xứ hoặc xuất xưởng của phương tiện; Giấy chứng nhận chất lượng của phương tiện (nếu có); tài liệu kỹ thuật của phương tiện đề nghị kiểm định;

d) Văn bản, giấy tờ có trong hồ sơ là bản chính hoặc bản sao có công chứng, chứng thực hoặc bản sao hoặc bản chụp kèm theo bản chính để cán bộ tiếp nhận hồ sơ đối chiếu. Nếu hồ sơ bằng tiếng nước ngoài thì phải có bản dịch ra tiếng Việt và cơ quan, tổ chức, cá nhân đề nghị kiểm định phải chịu trách nhiệm về nội dung của bản dịch đó.

6. Cơ quan, tổ chức nộp 01 bộ hồ sơ theo quy định tại khoản 5 Điều này cho cơ quan Công an có thẩm quyền quy định tại khoản 11 Điều này theo một trong các hình thức sau:

a) Trực tiếp tại Bộ phận Một cửa của cơ quan có thẩm quyền;

b) Trực tuyến tại Cổng Dịch vụ công của cấp có thẩm quyền (đối với các văn bản, giấy tờ thuộc danh mục bí mật nhà nước thực hiện theo quy định của pháp luật về bảo vệ bí mật nhà nước);

c) Thông qua dịch vụ bưu chính công ích, qua thuê dịch vụ của doanh nghiệp, cá nhân hoặc qua ủy quyền theo quy định của pháp luật.

7. Cán bộ tiếp nhận hồ sơ có trách nhiệm kiểm tra thành phần, tính hợp lệ của hồ sơ và thực hiện theo các quy định sau:

a) Trường hợp hồ sơ đầy đủ thành phần và hợp lệ theo quy định tại khoản 5 Điều này thì tiếp nhận và ghi thông tin vào Phiếu tiếp nhận giải quyết thủ tục hành chính về phòng cháy và chữa cháy (Mẫu số PC03);

b) Trường hợp hồ sơ chưa đầy đủ thành phần hoặc chưa hợp lệ theo quy định tại khoản 5 Điều này thì hướng dẫn hoàn thiện hồ sơ theo quy định và ghi thông tin vào Phiếu hướng dẫn bổ sung hồ sơ đề nghị giải quyết thủ tục hành chính về phòng cháy và chữa cháy (Mẫu số PC04).

8. Thông báo kết quả xử lý hồ sơ:

a) Trường hợp nộp hồ sơ trực tiếp tại Bộ phận Một cửa của cơ quan có thẩm quyền, cán bộ tiếp nhận hồ sơ phải giao trực tiếp 01 bản Phiếu tiếp nhận giải quyết thủ tục hành chính về phòng cháy và chữa cháy hoặc Phiếu hướng dẫn bổ sung hồ sơ đề nghị giải quyết thủ tục hành chính về phòng cháy và chữa cháy cho người đến nộp hồ sơ và lưu 01 bản;

b) Trường hợp nộp hồ sơ qua Cổng Dịch vụ công của cấp có thẩm quyền, cán bộ tiếp nhận gửi thông báo qua thư điện tử, tin nhắn điện thoại về việc tiếp nhận hoặc hướng dẫn bổ sung hồ sơ đến cơ quan, tổ chức, cá nhân đã nộp hồ sơ;

c) Trường hợp nộp hồ sơ qua dịch vụ bưu chính công ích, qua thuê dịch vụ của doanh nghiệp, cá nhân hoặc qua ủy quyền theo quy định của pháp luật, cán bộ tiếp nhận hồ sơ phải gửi 01 bản Phiếu tiếp nhận giải quyết thủ tục hành chính về phòng cháy và chữa cháy hoặc Phiếu hướng dẫn bổ sung hồ sơ đề nghị giải quyết thủ tục hành chính về phòng cháy và chữa cháy cho cơ quan, tổ chức, cá nhân đã nộp hồ sơ trước đó và lưu 01 bản.

9. Người được cơ quan, tổ chức cử đến liên hệ nộp hồ sơ phải có Giấy giới thiệu hoặc giấy ủy quyền, xuất trình thẻ Căn cước công dân hoặc Chứng minh nhân dân hoặc Hộ chiếu còn giá trị sử dụng.

10. Thời hạn giải quyết hồ sơ:

a) Trường hợp cơ quan, tổ chức đề nghị cơ quan Công an trực tiếp kiểm định, cấp Giấy chứng nhận kiểm định phương tiện phòng cháy và chữa cháy:

Trong thời hạn 02 ngày làm việc, kể từ ngày nhận đủ hồ sơ hợp lệ theo quy định tại điểm a khoản 5 Điều này, cơ quan Công an đã tiếp nhận hồ sơ phải có thông báo cho cơ quan, tổ chức đã gửi hồ sơ trước đó về việc tổ chức lấy mẫu xác suất để thực hiện việc kiểm định, sau khi lấy mẫu phải lập biên bản lấy mẫu phương tiện kiểm định (Mẫu số PC28). Trong thời hạn 03 ngày làm việc, kể từ ngày có kết quả kiểm định kèm theo biên bản kiểm định, cơ quan Công an phải thông báo kết quả kiểm định và cấp Giấy chứng nhận kiểm định phương tiện phòng cháy và chữa cháy; trường hợp không cấp Giấy chứng nhận kiểm định phương tiện phòng cháy và chữa cháy phải có văn bản trả lời, nêu rõ lý do;

b) Trường hợp phương tiện phòng cháy và chữa cháy do cơ sở kinh doanh dịch vụ tư vấn kiểm tra, kiểm định kỹ thuật về phòng cháy và chữa cháy thực hiện kiểm định và đề nghị cơ quan Công an cấp Giấy chứng nhận kiểm định phương tiện phòng cháy và chữa cháy:

Trong thời hạn 05 ngày làm việc, kể từ ngày nhận được hồ sơ đề nghị cấp Giấy chứng nhận kiểm định phương tiện phòng cháy và chữa cháy quy định tại điểm c khoản 5 Điều này, cơ quan Công an có trách nhiệm xem xét, đánh giá kết quả kiểm định và cấp Giấy chứng nhận kiểm định phương tiện phòng cháy và chữa cháy; trường hợp không cấp Giấy chứng nhận kiểm định phương tiện phòng cháy và chữa cháy phải có văn bản trả lời, nêu rõ lý do;

c) Mỗi phương tiện phòng cháy và chữa cháy chỉ thực hiện kiểm định một lần và được cấp Giấy chứng nhận kiểm định phương tiện phòng cháy và chữa cháy (Mẫu số PC29) và dán tem kiểm định. Trong thời hạn 03 ngày làm việc kể từ ngày có Giấy chứng nhận kiểm định phương tiện phòng cháy và chữa cháy, đơn vị thực hiện kiểm định có trách nhiệm phối hợp với cơ quan Công an cấp Giấy chứng nhận kiểm định phương tiện phòng cháy và chữa cháy tổ chức dán tem kiểm định lên phương tiện theo Giấy chứng nhận kiểm định phương tiện phòng cháy và chữa cháy đã cấp.

11. Thẩm quyền kiểm định, cấp Giấy chứng nhận kiểm định phương tiện phòng cháy và chữa cháy:

a) Cục Cảnh sát phòng cháy, chữa cháy và cứu nạn, cứu hộ thực hiện kiểm định, cấp Giấy chứng nhận kiểm định đối với phương tiện phòng cháy và chữa cháy quy định tại Phụ lục VII ban hành kèm theo Nghị định này;

b) Phòng Cảnh sát phòng cháy, chữa cháy và cứu nạn, cứu hộ Công an cấp tỉnh cấp Giấy chứng nhận kiểm định đối với phương tiện phòng cháy và chữa cháy quy định tại các mục 2, 3, 6, 7 và 8 Phụ lục VII ban hành kèm theo Nghị định này của cơ quan, tổ chức có trụ sở đóng trên địa bàn quản lý và các loại phương tiện phòng cháy và chữa cháy do Cục Cảnh sát phòng cháy, chữa cháy và cứu nạn, cứu hộ ủy quyền;

c) Đơn vị thuộc cơ quan Công an có đủ điều kiện, được Bộ Công an cho phép thực hiện công tác kiểm định; cơ sở kinh doanh dịch vụ tư vấn kiểm tra, kiểm định kỹ thuật về phòng cháy và chữa cháy đã được xác nhận đủ điều kiện kinh doanh dịch vụ phòng cháy và chữa cháy được phép thực hiện các hoạt động tiếp nhận hồ sơ đề nghị kiểm định, lấy mẫu, kiểm tra, kiểm định kỹ thuật và lập biên bản kiểm định phương tiện phòng cháy và chữa cháy (Mẫu số PC25) đối với loại phương tiện phòng cháy và chữa cháy đã được cấp phép kiểm định thuộc danh mục quy định tại Phụ lục VII ban hành kèm theo Nghị định này. Sau khi có kết quả kiểm định phải thông báo bằng văn bản kèm theo biên bản kiểm định để đơn vị đề nghị kiểm định gửi hồ sơ đề nghị cấp Giấy chứng nhận kiểm định phương tiện phòng cháy và chữa cháy theo quy định tại điểm c khoản 5 Điều này đến cơ quan Công an có thẩm quyền xem xét, cấp Giấy chứng nhận kiểm định phương tiện phòng cháy và chữa cháy.

Điều 39. Trang bị phương tiện cho lực lượng Cảnh sát phòng cháy và chữa cháy

Lực lượng Cảnh sát phòng cháy và chữa cháy được trang bị phương tiện phòng cháy và chữa cháy và các phương tiện, thiết bị khác bảo đảm về số lượng và chất lượng, đồng bộ, hiện đại, đáp ứng yêu cầu phòng cháy, chữa cháy, cứu người trong mọi tình huống và trong mọi lĩnh vực, phù hợp với khả năng ngân sách nhà nước.

Điều 40. Quản lý và sử dụng phương tiện phòng cháy và chữa cháy

1. Phương tiện phòng cháy và chữa cháy phải được quản lý, bảo dưỡng, sửa chữa theo đúng quy định và bảo đảm sẵn sàng chữa cháy. Phương tiện chữa cháy cơ giới còn được sử dụng vào các mục đích sau đây:

- a) Tham gia công tác bảo đảm an ninh chính trị;
- b) Tham gia công tác bảo đảm trật tự, an toàn xã hội;
- c) Cấp cứu người bị nạn; xử lý tai nạn khẩn cấp;
- d) Chống thiên tai và khắc phục hậu quả thiên tai.

2. Bộ trưởng Bộ Công an hoặc người được ủy quyền, Chủ tịch Ủy ban nhân dân cấp tỉnh trong phạm vi quản lý của mình có quyền điều động phương tiện chữa cháy cơ giới sử dụng vào mục đích quy định tại khoản 1 Điều này.

3. Cục trưởng Cục Cảnh sát phòng cháy, chữa cháy và cứu nạn, cứu hộ, Giám đốc Công an cấp tỉnh, Trưởng phòng Phòng Cảnh sát phòng cháy, chữa cháy và cứu nạn, cứu hộ Công an cấp tỉnh, Trưởng Công an cấp huyện trong phạm vi quản lý của mình có quyền điều động phương tiện chữa cháy cơ giới sử dụng vào mục đích quy định tại các điểm b, c và điểm d khoản 1 Điều này.

4. Người đứng đầu cơ quan, tổ chức trong phạm vi quản lý của mình có quyền điều động phương tiện chữa cháy cơ giới sử dụng vào mục đích quy định tại các điểm c và điểm d khoản 1 Điều này.

Chương VI

KINH DOANH DỊCH VỤ PHÒNG CHÁY VÀ CHỮA CHÁY

Điều 41. Điều kiện đối với cơ sở kinh doanh dịch vụ phòng cháy và chữa cháy

1. Cơ sở kinh doanh dịch vụ phòng cháy và chữa cháy (sau đây viết gọn là cơ sở kinh doanh), gồm: Doanh nghiệp; hợp tác xã, liên hiệp hợp tác xã; chi nhánh, cơ sở trực thuộc doanh nghiệp, hợp tác xã, liên hiệp hợp tác xã; đơn vị sự nghiệp của các cơ quan, tổ chức; hộ kinh doanh.

2. Người đứng đầu, người đại diện theo pháp luật của cơ sở kinh doanh quy định tại khoản 1 Điều này phải có văn bằng hoặc Chứng chỉ bồi dưỡng kiến thức về phòng cháy và chữa cháy và là người có tên tại một trong các văn bản sau: Giấy chứng nhận đăng ký doanh nghiệp; Giấy chứng nhận đăng ký đầu tư; Giấy chứng nhận đăng ký hoạt động của chi nhánh, đơn vị trực thuộc doanh nghiệp; Giấy chứng nhận đăng ký hợp tác xã, liên hiệp hợp tác xã; Giấy chứng nhận đăng ký chi nhánh, địa điểm kinh doanh của hợp tác xã, liên hiệp hợp tác xã; Giấy phép hoạt động của cơ quan quản lý nhà nước có thẩm quyền cấp; Giấy chứng nhận đăng ký hộ kinh doanh; văn bản thành lập hoặc cho phép hoạt động kèm theo văn bản thông báo mã số thuế đối với đơn vị sự nghiệp.

Trường hợp người đứng đầu, người đại diện theo pháp luật của cơ sở kinh doanh là người nước ngoài, đã có văn bằng hoặc chứng chỉ bồi dưỡng kiến thức về phòng cháy và chữa cháy hoặc chứng chỉ hành nghề về phòng cháy và chữa cháy do cơ quan, tổ chức nước ngoài cấp thì phải có văn bản hợp pháp hóa lãnh sự.

3. Có cơ sở vật chất, phương tiện, thiết bị bảo đảm cho hoạt động kinh doanh dịch vụ phòng cháy và chữa cháy:

a) Đối với cơ sở kinh doanh về tư vấn thiết kế, tư vấn thẩm định, tư vấn giám sát về phòng cháy và chữa cháy: Có địa điểm hoạt động; phương tiện, thiết bị bảo đảm thực hiện tư vấn thiết kế, tư vấn thẩm định, tư vấn giám sát về phòng cháy và chữa cháy;

b) Đối với cơ sở kinh doanh về tư vấn kiểm tra, kiểm định kỹ thuật về phòng cháy và chữa cháy: Có phòng thí nghiệm và thiết bị kiểm định được cơ quan có thẩm quyền công nhận chất lượng;

c) Đối với cơ sở kinh doanh về tư vấn chuyển giao công nghệ phòng cháy và chữa cháy; huấn luyện, hướng dẫn về nghiệp vụ phòng cháy và chữa cháy: Có phương tiện, thiết bị bảo đảm thực hiện tư vấn chuyển giao công nghệ; phương tiện, thiết bị phục vụ huấn luyện, địa điểm tổ chức huấn luyện, hướng dẫn về nghiệp vụ phòng cháy và chữa cháy;

d) Đối với cơ sở kinh doanh về thi công, lắp đặt hệ thống phòng cháy và chữa cháy: Có phương tiện, thiết bị, máy móc bảo đảm cho việc thi công, lắp đặt hệ thống phòng cháy và chữa cháy;

đ) Đối với cơ sở kinh doanh về sản xuất, lắp ráp phương tiện, thiết bị phòng cháy và chữa cháy: Có địa điểm hoạt động; có nhà xưởng, phương tiện, thiết bị bảo đảm cho hoạt động sản xuất, lắp ráp, thử nghiệm phương tiện, thiết bị phòng cháy và chữa cháy.

4. Đối với cơ sở kinh doanh về tư vấn thiết kế, tư vấn thẩm định, tư vấn giám sát về phòng cháy và chữa cháy, ngoài quy định tại khoản 2, khoản 3 Điều này, phải có ít nhất 02 cá nhân có Chứng chỉ hành nghề tư vấn về phòng cháy và chữa cháy phù hợp với lĩnh vực tư vấn theo quy định tại điểm b, điểm d khoản 3 Điều 43 Nghị định này; trong đó có ít nhất 01 cá nhân đảm nhiệm chức danh chủ trì thiết kế, thẩm định, giám sát về phòng cháy và chữa cháy.

5. Đối với cơ sở kinh doanh về tư vấn kiểm tra, kiểm định kỹ thuật về phòng cháy và chữa cháy, ngoài quy định tại khoản 2, khoản 3 Điều này, phải có ít nhất 02 cá nhân có chứng chỉ hành nghề theo quy định tại điểm c khoản 3 Điều 43 Nghị định này.

6. Đối với cơ sở kinh doanh về tư vấn chuyển giao công nghệ phòng cháy và chữa cháy; huấn luyện, hướng dẫn về nghiệp vụ phòng cháy và chữa cháy, ngoài quy định tại khoản 2, khoản 3 Điều này, phải có ít nhất 01 người có trình độ đại học trở lên ngành phòng cháy và chữa cháy hoặc trình độ đại học trở lên ngành khác phù hợp với lĩnh vực hoạt động và được cấp Chứng chỉ bồi dưỡng kiến thức về phòng cháy và chữa cháy.

7. Đối với cơ sở kinh doanh về thi công, lắp đặt hệ thống phòng cháy và chữa cháy, ngoài quy định tại khoản 2, khoản 3 Điều này, phải có ít nhất 01 chỉ huy trưởng thi công được cấp Chứng chỉ hành nghề chỉ huy thi công về phòng cháy và chữa cháy theo quy định tại điểm đ khoản 3 Điều 43 Nghị định này.

8. Đối với cơ sở kinh doanh về sản xuất, lắp ráp phương tiện, thiết bị phòng cháy và chữa cháy, ngoài quy định tại khoản 2, khoản 3 Điều này, phải có ít nhất 01 người có trình độ đại học trở lên ngành phòng cháy và chữa cháy hoặc trình độ đại học trở lên ngành khác phù hợp với lĩnh vực hoạt động và được cấp Chứng chỉ bồi dưỡng kiến thức về phòng cháy và chữa cháy.

9. Đối với cơ sở kinh doanh phương tiện, thiết bị, vật tư phòng cháy và chữa cháy phải đáp ứng các quy định tại khoản 2, khoản 3 Điều này.

10. Các cá nhân quy định tại khoản 4, 5, 6, 7 và khoản 8 Điều này phải tham gia trực tiếp vào hoạt động kinh doanh dịch vụ của cơ sở đó.

Cá nhân đã sử dụng văn bằng, chứng chỉ để bảo đảm cho một cơ sở đủ điều kiện kinh doanh dịch vụ phòng cháy và chữa cháy thì không được sử dụng văn bằng, chứng chỉ đó để bảo đảm cho cơ sở khác đủ điều kiện kinh doanh dịch vụ phòng cháy và chữa cháy.

Điều 42. Điều kiện đối với cá nhân hành nghề dịch vụ phòng cháy và chữa cháy

Cá nhân được phép hành nghề dịch vụ phòng cháy và chữa cháy khi đáp ứng các điều kiện sau:

1. Có Chứng chỉ hành nghề về phòng cháy và chữa cháy phù hợp với hoạt động kinh doanh.
2. Hoạt động cho cơ sở kinh doanh dịch vụ phòng cháy và chữa cháy.

Điều 43. Văn bằng, chứng chỉ về phòng cháy và chữa cháy và điều kiện cấp chứng chỉ về phòng cháy và chữa cháy

1. Văn bằng về phòng cháy và chữa cháy:

- a) Bằng tiến sĩ ngành phòng cháy và chữa cháy;
- b) Bằng thạc sĩ và văn bằng trình độ tương đương ngành phòng cháy và chữa cháy;
- c) Bằng cử nhân và văn bằng trình độ tương đương ngành phòng cháy và chữa cháy;
- d) Bằng tốt nghiệp cao đẳng ngành phòng cháy và chữa cháy;
- đ) Bằng tốt nghiệp trung cấp ngành phòng cháy và chữa cháy.

2. Chứng chỉ về phòng cháy và chữa cháy:

- a) Chứng chỉ bồi dưỡng kiến thức về phòng cháy và chữa cháy;
- b) Chứng chỉ hành nghề tư vấn về phòng cháy và chữa cháy: Chứng chỉ hành nghề tư vấn thiết kế về phòng cháy và chữa cháy; Chứng chỉ hành nghề tư vấn thẩm định về phòng cháy và chữa cháy; Chứng chỉ hành nghề tư vấn giám sát về phòng cháy và chữa cháy; Chứng chỉ hành nghề tư vấn kiểm tra, kiểm định kỹ thuật về phòng cháy và chữa cháy; Chứng chỉ hành nghề chỉ huy thi công về phòng cháy và chữa cháy.

3. Điều kiện cấp chứng chỉ về phòng cháy và chữa cháy:

- a) Cá nhân để được cấp Chứng chỉ bồi dưỡng kiến thức về phòng cháy và chữa cháy phải qua bồi dưỡng kiến thức về phòng cháy và chữa cháy.

Chứng chỉ bồi dưỡng kiến thức về phòng cháy và chữa cháy do cơ sở giáo dục có chức năng đào tạo nghiệp vụ về phòng cháy và chữa cháy cấp và có giá trị sử dụng trên phạm vi toàn quốc;

b) Cá nhân để được cấp Chứng chỉ hành nghề tư vấn thiết kế, tư vấn thẩm định về phòng cháy và chữa cháy phải đáp ứng yêu cầu sau:

Có trình độ cao đẳng trở lên ngành phòng cháy và chữa cháy hoặc trình độ đại học trở lên ngành khác phù hợp với lĩnh vực hoạt động và đã được cấp Chứng chỉ bồi dưỡng kiến thức về phòng cháy và chữa cháy;

Đã tham gia thực hiện tư vấn thiết kế, tư vấn thẩm định về phòng cháy và chữa cháy ít nhất 03 dự án, công trình đã được cơ quan Cảnh sát phòng cháy và chữa cháy cấp Giấy chứng nhận thẩm duyệt thiết kế về phòng cháy và chữa cháy.

c) Cá nhân để được cấp Chứng chỉ hành nghề tư vấn kiểm tra, kiểm định kỹ thuật về phòng cháy và chữa cháy phải đáp ứng yêu cầu sau:

Có trình độ cao đẳng trở lên ngành phòng cháy và chữa cháy hoặc trình độ đại học trở lên ngành khác phù hợp với lĩnh vực hoạt động và đã được cấp Chứng chỉ bồi dưỡng kiến thức về phòng cháy và chữa cháy;

d) Cá nhân để được cấp Chứng chỉ hành nghề tư vấn giám sát về phòng cháy và chữa cháy phải đáp ứng yêu cầu sau:

Có trình độ trung cấp trở lên ngành phòng cháy và chữa cháy hoặc trình độ trung cấp trở lên ngành khác phù hợp với lĩnh vực hoạt động và đã được cấp Chứng chỉ bồi dưỡng kiến thức về phòng cháy và chữa cháy;

Đã tham gia thực hiện giám sát thi công ít nhất 03 dự án, công trình đã được cơ quan Cảnh sát phòng cháy và chữa cháy cấp văn bản chấp thuận kết quả nghiệm thu về phòng cháy và chữa cháy;

Có Chứng chỉ bồi dưỡng nghiệp vụ giám sát thi công.

đ) Cá nhân để được cấp Chứng chỉ hành nghề chỉ huy thi công về phòng cháy và chữa cháy phải đáp ứng yêu cầu sau:

Có trình độ trung cấp trở lên ngành phòng cháy và chữa cháy hoặc trình độ trung cấp trở lên ngành khác phù hợp với lĩnh vực hoạt động và đã được cấp Chứng chỉ bồi dưỡng kiến thức về phòng cháy và chữa cháy;

Đã tham gia thực hiện thi công, lắp đặt hệ thống phòng cháy và chữa cháy ít nhất 03 dự án, công trình đã được cơ quan Cảnh sát phòng cháy và chữa cháy cấp văn bản chấp thuận kết quả nghiệm thu về phòng cháy và chữa cháy.

4. Cá nhân đảm nhiệm chức danh chủ trì thiết kế, thẩm định, giám sát về phòng cháy và chữa cháy phải đáp ứng các điều kiện sau đây:

a) Có Chứng chỉ hành nghề tư vấn về phòng cháy và chữa cháy theo quy định tại điểm b khoản 2 Điều này phù hợp với chức danh đảm nhiệm;

b) Có ít nhất 03 năm kinh nghiệm phù hợp với lĩnh vực hoạt động và đã thực hiện tư vấn thiết kế, tư vấn thẩm định, tư vấn giám sát về phòng cháy và chữa cháy ít nhất 03 công trình đã được cơ quan Cảnh sát phòng cháy và chữa cháy cấp Giấy chứng nhận thẩm duyệt thiết kế, văn bản chấp thuận kết quả nghiệm thu về phòng cháy và chữa cháy.

5. Ngành phù hợp quy định tại Điều 41 và Điều này bao gồm các mã nhóm ngành đào tạo: Kiến trúc và quy hoạch; xây dựng; quản lý xây dựng (trừ mã ngành kinh tế xây dựng); công nghệ kỹ thuật kiến trúc và công trình xây dựng; công nghệ kỹ thuật cơ khí; công nghệ kỹ thuật điện, điện tử và viễn thông; công nghệ dầu khí và khai thác; kỹ thuật cơ khí và cơ kỹ thuật (trừ mã ngành kỹ thuật in); kỹ thuật điện, điện tử và viễn thông (trừ mã ngành kỹ thuật y sinh) theo quy định của Bộ Giáo dục và Đào tạo.

Điều 44. Chứng chỉ hành nghề tư vấn về phòng cháy và chữa cháy

1. Hồ sơ đề nghị cấp Chứng chỉ hành nghề tư vấn về phòng cháy và chữa cháy:

a) Văn bản đề nghị cấp chứng chỉ hành nghề tư vấn về phòng cháy và chữa cháy (Mẫu số PC30);

b) Bản khai kinh nghiệm công tác chuyên môn trong hoạt động phòng cháy và chữa cháy (Mẫu số PC31);

c) Văn bằng, chứng chỉ có liên quan đến nội dung đề nghị cấp Chứng chỉ hành nghề tư vấn về phòng cháy và chữa cháy;

d) 02 ảnh màu, cỡ 3x4 cm của cá nhân đề nghị cấp Chứng chỉ hành nghề tư vấn về phòng cháy và chữa cháy.

2. Hồ sơ đề nghị cấp đổi Chứng chỉ hành nghề tư vấn về phòng cháy và chữa cháy đối với trường hợp bổ sung nội dung hành nghề tư vấn mới gồm tài liệu quy định tại khoản 1 Điều này và Chứng chỉ hành nghề tư vấn về phòng cháy và chữa cháy đã được cấp trước đó.

3. Hồ sơ đề nghị cấp đổi Chứng chỉ hành nghề tư vấn về phòng cháy và chữa cháy đối với trường hợp Chứng chỉ hành nghề tư vấn về phòng cháy và chữa cháy hết thời hạn sử dụng hoặc bị hư hỏng gồm các tài liệu quy định tại điểm a, d khoản 1 Điều này và Chứng chỉ hành nghề tư vấn về phòng cháy và chữa cháy đã được cấp trước đó.

4. Hồ sơ đề nghị cấp lại Chứng chỉ hành nghề tư vấn về phòng cháy và chữa cháy đối với trường hợp Chứng chỉ hành nghề tư vấn về phòng cháy và chữa cháy bị mất gồm các tài liệu quy định tại điểm a, d khoản 1 Điều này và giấy báo mất có xác nhận của cơ quan Công an nơi bị mất Chứng chỉ hành nghề tư vấn về phòng cháy và chữa cháy.

5. Các văn bản, giấy tờ có trong hồ sơ đề nghị cấp, cấp đổi, cấp lại Chứng chỉ hành nghề tư vấn về phòng cháy và chữa cháy khi gửi cơ quan Công an là bản chính hoặc bản sao có công chứng, chứng thực hoặc bản sao hoặc bản chụp kèm theo bản chính để cán bộ tiếp nhận hồ sơ đối chiếu.

6. Cá nhân nộp 01 bộ hồ sơ cho cơ quan có thẩm quyền quy định tại khoản 11 Điều này theo một trong các hình thức sau:

a) Trực tiếp tại Bộ phận Một cửa của cơ quan có thẩm quyền;

b) Trực tuyến tại Cổng Dịch vụ công của cấp có thẩm quyền (đối với các văn bản, giấy tờ thuộc danh mục bí mật nhà nước thực hiện theo quy định của pháp luật về bảo vệ bí mật nhà nước);

c) Thông qua dịch vụ bưu chính công ích, qua thuê dịch vụ của doanh nghiệp, cá nhân hoặc qua ủy quyền theo quy định của pháp luật.

7. Cán bộ tiếp nhận hồ sơ có trách nhiệm kiểm tra thành phần, tính hợp lệ của hồ sơ và thực hiện theo các quy định sau:

a) Trường hợp hồ sơ đầy đủ thành phần và hợp lệ theo quy định thì tiếp nhận và ghi thông tin vào Phiếu tiếp nhận giải quyết thủ tục hành chính về phòng cháy và chữa cháy (Mẫu số PC03);

b) Trường hợp hồ sơ chưa đầy đủ thành phần hoặc chưa hợp lệ theo quy định thì hướng dẫn hoàn thiện hồ sơ và ghi thông tin vào Phiếu hướng dẫn bổ sung hồ sơ đề nghị giải quyết thủ tục hành chính về phòng cháy và chữa cháy (Mẫu số PC04).

8. Thông báo kết quả xử lý hồ sơ:

a) Trường hợp nộp hồ sơ trực tiếp tại Bộ phận Một cửa của cơ quan có thẩm quyền, cán bộ tiếp nhận hồ sơ phải giao trực tiếp 01 bản Phiếu tiếp nhận giải quyết thủ tục hành chính về phòng cháy và chữa cháy hoặc Phiếu hướng dẫn bổ sung hồ sơ đề nghị giải quyết thủ tục hành chính về phòng cháy và chữa cháy cho người đến nộp hồ sơ và lưu 01 bản;

b) Trường hợp nộp hồ sơ qua Cổng Dịch vụ công của cấp có thẩm quyền, cán bộ tiếp nhận gửi thông báo qua thư điện tử, tin nhắn điện thoại về việc tiếp nhận hoặc hướng dẫn bổ sung hồ sơ đến cơ quan, tổ chức, cá nhân đã nộp hồ sơ;

c) Trường hợp nộp hồ sơ qua dịch vụ bưu chính công ích, qua thuê dịch vụ của doanh nghiệp, cá nhân hoặc qua ủy quyền theo quy định của pháp luật, cán bộ tiếp nhận hồ sơ phải gửi 01 bản Phiếu tiếp nhận giải quyết thủ tục hành chính về phòng cháy và chữa cháy hoặc Phiếu hướng dẫn bổ sung hồ sơ đề nghị giải quyết thủ tục hành chính về phòng cháy và chữa cháy cho cá nhân đã nộp hồ sơ trước đó và lưu 01 bản.

9. Người đến liên hệ nộp hồ sơ phải có Giấy giới thiệu hoặc giấy ủy quyền, xuất trình thẻ Căn cước công dân hoặc Chứng minh nhân dân hoặc Hộ chiếu còn giá trị sử dụng.

10. Trong thời hạn 07 ngày làm việc, kể từ ngày nhận đủ hồ sơ hợp lệ, cơ quan có thẩm quyền có trách nhiệm xem xét, cấp, cấp đổi, cấp lại Chứng chỉ hành nghề tư vấn về phòng cháy và chữa cháy (Mẫu số PC32). Trường hợp không cấp Chứng chỉ hành nghề tư vấn về phòng cháy và chữa cháy phải có văn bản trả lời, nêu rõ lý do.

11. Thẩm quyền cấp, cấp đổi, cấp lại Chứng chỉ hành nghề tư vấn về phòng cháy và chữa cháy:

Cục Cảnh sát phòng cháy, chữa cháy và cứu nạn, cứu hộ cấp, cấp đổi, cấp lại Chứng chỉ hành nghề tư vấn về phòng cháy và chữa cháy cho các cá nhân trên phạm vi toàn quốc.

12. Chứng chỉ hành nghề tư vấn về phòng cháy và chữa cháy có giá trị sử dụng trên phạm vi toàn quốc.

Điều 45. Giấy xác nhận đủ điều kiện kinh doanh dịch vụ phòng cháy và chữa cháy

1. Hồ sơ đề nghị cấp Giấy xác nhận đủ điều kiện kinh doanh dịch vụ phòng cháy và chữa cháy bao gồm:

a) Văn bản đề nghị cấp Giấy xác nhận đủ điều kiện kinh doanh dịch vụ phòng cháy và chữa cháy (Mẫu số PC33);

b) Văn bằng hoặc Chứng chỉ bồi dưỡng kiến thức về phòng cháy và chữa cháy của người đứng đầu, người đại diện theo pháp luật của cơ sở kinh doanh;

c) Danh sách cá nhân có Chứng chỉ hành nghề tư vấn về phòng cháy và chữa cháy phù hợp với lĩnh vực kinh doanh dịch vụ phòng cháy và chữa cháy của cơ sở; có kèm theo Chứng chỉ hành nghề tư vấn về phòng cháy và chữa cháy và quyết định tuyển dụng hoặc hợp đồng lao động của từng cá nhân;

d) Văn bản chứng minh về điều kiện cơ sở vật chất, phương tiện, thiết bị bảo đảm cho hoạt động kinh doanh: Giấy chứng nhận quyền sở hữu hoặc hợp đồng thuê địa điểm hoạt động; bảng kê khai các phương tiện, thiết bị phục vụ

hoạt động kinh doanh; Chứng chỉ công nhận chất lượng của phòng thí nghiệm và đánh giá hiệu chuẩn thiết bị kiểm định của cơ quan có thẩm quyền đối với trường hợp đề nghị cấp Giấy xác nhận đủ điều kiện kinh doanh dịch vụ tư vấn kiểm tra, kiểm định kỹ thuật về phòng cháy và chữa cháy.

2. Hồ sơ đề nghị cấp đổi Giấy xác nhận đủ điều kiện kinh doanh dịch vụ phòng cháy và chữa cháy đối với trường hợp cơ sở kinh doanh có sự thay đổi về người đứng đầu, người đại diện theo pháp luật gồm văn bản quy định tại điểm a và điểm b khoản 1 Điều này và Giấy xác nhận đủ điều kiện kinh doanh dịch vụ phòng cháy và chữa cháy đã được cấp trước đó.

3. Hồ sơ đề nghị cấp đổi Giấy xác nhận đủ điều kiện kinh doanh dịch vụ phòng cháy và chữa cháy đối với trường hợp cơ sở kinh doanh thay đổi địa điểm, thay đổi hoặc bổ sung ngành, nghề kinh doanh dịch vụ phòng cháy và chữa cháy gồm văn bản quy định tại điểm a, c và điểm d khoản 1 Điều này và Giấy xác nhận đủ điều kiện kinh doanh dịch vụ phòng cháy và chữa cháy đã được cấp trước đó.

4. Hồ sơ đề nghị cấp đổi Giấy xác nhận đủ điều kiện kinh doanh dịch vụ phòng cháy và chữa cháy đối với trường hợp Giấy xác nhận đủ điều kiện kinh doanh dịch vụ phòng cháy và chữa cháy bị hư hỏng hoặc cơ sở kinh doanh có sự thay đổi về tên gọi gồm văn bản quy định tại điểm a khoản 1 Điều này và Giấy xác nhận đủ điều kiện kinh doanh dịch vụ phòng cháy và chữa cháy đã được cấp trước đó.

5. Hồ sơ đề nghị cấp lại Giấy xác nhận đủ điều kiện kinh doanh dịch vụ phòng cháy và chữa cháy đối với trường hợp Giấy xác nhận đủ điều kiện kinh doanh dịch vụ phòng cháy và chữa cháy bị mất gồm văn bản quy định tại điểm a khoản 1 Điều này và giấy báo mất có xác nhận của cơ quan Công an nơi bị mất Giấy xác nhận đủ điều kiện kinh doanh dịch vụ phòng cháy và chữa cháy.

6. Các văn bản, giấy tờ có trong hồ sơ đề nghị cấp, cấp đổi, cấp lại Giấy xác nhận đủ điều kiện kinh doanh dịch vụ phòng cháy và chữa cháy khi gửi cơ quan Công an là bản chính hoặc bản sao có công chứng, chứng thực hoặc bản sao hoặc bản chụp kèm theo bản chính để cán bộ tiếp nhận hồ sơ đối chiếu.

7. Cơ quan, tổ chức, cá nhân nộp 01 bộ hồ sơ cho cơ quan có thẩm quyền quy định tại khoản 12 Điều này theo một trong các hình thức sau:

a) Trực tiếp tại Bộ phận Một cửa của cơ quan có thẩm quyền;

b) Trực tuyến tại Cổng Dịch vụ công của cấp có thẩm quyền (đối với các văn bản, giấy tờ thuộc danh mục bí mật nhà nước thực hiện theo quy định của pháp luật về bảo vệ bí mật nhà nước);

c) Thông qua dịch vụ bưu chính công ích, qua thuê dịch vụ của doanh nghiệp, cá nhân hoặc qua ủy quyền theo quy định của pháp luật.

8. Cán bộ tiếp nhận hồ sơ có trách nhiệm kiểm tra thành phần, tính hợp lệ của hồ sơ và thực hiện theo các quy định sau:

a) Trường hợp hồ sơ đầy đủ thành phần và hợp lệ theo quy định thì tiếp nhận và ghi thông tin vào Phiếu tiếp nhận giải quyết thủ tục hành chính về phòng cháy và chữa cháy (Mẫu số PC03);

b) Trường hợp hồ sơ chưa đầy đủ thành phần hoặc chưa hợp lệ theo quy định thì hướng dẫn hoàn thiện hồ sơ theo quy định và ghi thông tin vào Phiếu hướng dẫn bổ sung hồ sơ đề nghị giải quyết thủ tục hành chính về phòng cháy và chữa cháy (Mẫu số PC04).

9. Thông báo kết quả xử lý hồ sơ:

a) Trường hợp nộp hồ sơ trực tiếp tại Bộ phận Một cửa của cơ quan có thẩm quyền, cán bộ tiếp nhận hồ sơ phải giao trực tiếp 01 bản Phiếu tiếp nhận giải quyết thủ tục hành chính về phòng cháy và chữa cháy hoặc Phiếu hướng dẫn bổ sung hồ sơ đề nghị giải quyết thủ tục hành chính về phòng cháy và chữa cháy cho người đến nộp hồ sơ và lưu 01 bản;

b) Trường hợp nộp hồ sơ qua Cổng Dịch vụ công của cấp có thẩm quyền, cán bộ tiếp nhận gửi thông báo qua thư điện tử, tin nhắn điện thoại về việc tiếp nhận hoặc hướng dẫn bổ sung hồ sơ đến cơ quan, tổ chức, cá nhân đã nộp hồ sơ;

c) Trường hợp nộp hồ sơ qua dịch vụ bưu chính công ích, qua thuê dịch vụ của doanh nghiệp, cá nhân hoặc qua ủy quyền theo quy định của pháp luật, cán bộ tiếp nhận hồ sơ phải gửi 01 bản Phiếu tiếp nhận giải quyết thủ tục hành chính về phòng cháy và chữa cháy hoặc Phiếu hướng dẫn bổ sung hồ sơ đề nghị giải quyết thủ tục hành chính về phòng cháy và chữa cháy cho cơ quan, tổ chức, cá nhân đã nộp hồ sơ trước đó và lưu 01 bản.

10. Người được cơ quan, tổ chức cử đến liên hệ nộp hồ sơ phải có Giấy giới thiệu hoặc giấy ủy quyền, xuất trình thẻ Căn cước công dân hoặc Chứng minh nhân dân hoặc Hộ chiếu còn giá trị sử dụng.

11. Trong thời hạn 07 ngày làm việc, kể từ ngày nhận đủ hồ sơ hợp lệ, cơ quan có thẩm quyền có trách nhiệm xem xét, cấp, cấp đổi, cấp lại Giấy xác nhận đủ điều kiện kinh doanh dịch vụ phòng cháy và chữa cháy cho cơ sở (Mẫu số PC34). Trường hợp không cấp Giấy xác nhận đủ điều kiện kinh doanh dịch vụ phòng cháy và chữa cháy phải có văn bản trả lời, nêu rõ lý do.

12. Thẩm quyền cấp, cấp đổi, cấp lại Giấy xác nhận đủ điều kiện kinh doanh dịch vụ phòng cháy và chữa cháy:

a) Cục Cảnh sát phòng cháy, chữa cháy và cứu nạn, cứu hộ cấp, cấp đổi, cấp lại Giấy xác nhận đủ điều kiện kinh doanh dịch vụ phòng cháy và chữa cháy cho cơ sở kinh doanh dịch vụ tư vấn kiểm tra, kiểm định kỹ thuật về phòng cháy và chữa cháy, cơ sở sản xuất, lắp ráp phương tiện, thiết bị phòng cháy và chữa cháy; cơ sở kinh doanh dịch vụ phòng cháy và chữa cháy được thành lập theo quyết định của cấp bộ; cơ sở kinh doanh dịch vụ phòng cháy và chữa cháy có vốn đầu tư nước ngoài;

b) Phòng Cảnh sát phòng cháy, chữa cháy và cứu nạn, cứu hộ Công an cấp tỉnh cấp, cấp đổi, cấp lại Giấy xác nhận đủ điều kiện kinh doanh dịch vụ phòng cháy và chữa cháy cho cơ sở kinh doanh dịch vụ phòng cháy và chữa cháy trên địa bàn quản lý, trừ các cơ sở kinh doanh thuộc thẩm quyền của Cục Cảnh sát phòng cháy, chữa cháy và cứu nạn, cứu hộ.

13. Cơ sở kinh doanh chỉ được tiến hành các hoạt động kinh doanh dịch vụ phòng cháy và chữa cháy sau khi được cơ quan Công an cấp Giấy xác nhận đủ điều kiện kinh doanh dịch vụ phòng cháy và chữa cháy.

Điều 46. Quản lý, sử dụng, thu hồi Giấy xác nhận đủ điều kiện kinh doanh dịch vụ phòng cháy và chữa cháy

1. Người đứng đầu, người đại diện theo pháp luật của cơ sở kinh doanh dịch vụ phòng cháy và chữa cháy có trách nhiệm quản lý Giấy xác nhận đủ điều kiện kinh doanh dịch vụ phòng cháy và chữa cháy và thực hiện trách nhiệm sau đây:

a) Khi cơ sở kinh doanh bị giải thể, phá sản theo quy định của pháp luật hoặc không còn kinh doanh dịch vụ phòng cháy và chữa cháy thì phải nộp lại cho cơ quan Công an đã cấp trước đó để thu hồi;

b) Trường hợp tạm ngừng hoạt động phải có văn bản thông báo cho cơ quan Công an đã cấp trước đó biết về lý do, thời gian tạm ngừng hoạt động kinh doanh;

c) Trường hợp Giấy xác nhận đủ điều kiện kinh doanh dịch vụ phòng cháy và chữa cháy bị mất, hư hỏng, cơ sở kinh doanh có sự thay đổi về tên gọi, địa điểm, người đứng đầu, người đại diện theo pháp luật, thay đổi hoặc bổ sung ngành, nghề kinh doanh dịch vụ phòng cháy và chữa cháy thì phải thực hiện thủ tục đề nghị cấp lại hoặc cấp đổi giấy xác nhận;

d) Xuất trình Giấy xác nhận đủ điều kiện kinh doanh dịch vụ phòng cháy và chữa cháy cho cơ quan Công an và cơ quan quản lý nhà nước có thẩm quyền khi có yêu cầu.

2. Giấy xác nhận đủ điều kiện kinh doanh dịch vụ phòng cháy và chữa cháy bị thu hồi khi cơ sở kinh doanh không bảo đảm duy trì các điều kiện kinh doanh dịch vụ phòng cháy và chữa cháy sau khi đã được cấp Giấy xác nhận đủ điều kiện kinh doanh dịch vụ phòng cháy và chữa cháy. Việc thu hồi thực hiện theo quy định tại khoản 4 Điều 16 Nghị định này. Sau khi thu hồi, cơ quan Công an có văn bản thông báo cho cơ quan đăng ký doanh nghiệp hoặc cơ quan có thẩm quyền cho phép cơ sở kinh doanh hoạt động.

Chương VII

KINH PHÍ BẢO ĐẢM CHO HOẠT ĐỘNG PHÒNG CHÁY VÀ CHỮA CHÁY

Điều 47. Sử dụng nguồn tài chính cho hoạt động phòng cháy và chữa cháy

1. Nguồn tài chính cho hoạt động phòng cháy và chữa cháy được sử dụng cho các nội dung sau đây:

a) Đầu tư cho hoạt động, cơ sở vật chất, trang bị phương tiện phòng cháy và chữa cháy và các thiết bị của lực lượng Cảnh sát phòng cháy và chữa cháy;

b) Hỗ trợ hoạt động của lực lượng dân phòng, lực lượng phòng cháy và chữa cháy cơ sở và lực lượng phòng cháy và chữa cháy chuyên ngành;

c) Hỗ trợ tuyên truyền và xây dựng phong trào toàn dân tham gia phòng cháy và chữa cháy;

d) Hỗ trợ khen thưởng trong công tác phòng cháy và chữa cháy;

đ) Hỗ trợ các hoạt động phòng cháy và chữa cháy khác.

2. Nguồn tài chính cho hoạt động phòng cháy và chữa cháy được quản lý và sử dụng theo quy định của pháp luật.

Điều 48. Kinh phí bảo đảm cho hoạt động phòng cháy và chữa cháy

1. Kinh phí bảo đảm cho các hoạt động phòng cháy và chữa cháy của lực lượng Cảnh sát phòng cháy và chữa cháy, các cơ quan nhà nước, đơn vị sự nghiệp, lực lượng vũ trang và các đơn vị khác thụ hưởng ngân sách nhà nước ở trung ương và địa phương do ngân sách nhà nước bảo đảm theo phân cấp ngân sách nhà nước hiện hành và các nguồn kinh phí hợp pháp khác theo quy định của pháp luật.

Hàng năm, Bộ Công an lập kế hoạch ngân sách cho hoạt động phòng cháy và chữa cháy và giao Cục Cảnh sát phòng cháy, chữa cháy và cứu nạn, cứu hộ thực hiện; Ủy ban nhân dân các cấp phải lập kế hoạch ngân sách bảo đảm cho hoạt động phòng cháy và chữa cháy của địa phương.

2. Cơ quan, tổ chức không thụ hưởng ngân sách nhà nước, hộ gia đình, cá nhân, tổ chức nước ngoài đóng trên lãnh thổ Việt Nam tự bảo đảm kinh phí cho hoạt động phòng cháy và chữa cháy theo quy định.

3. Ngân sách nhà nước bảo đảm cho hoạt động của lực lượng Cảnh sát phòng cháy và chữa cháy được sử dụng cho các nội dung sau:

a) Hoạt động thường xuyên của lực lượng Cảnh sát phòng cháy và chữa cháy;

b) Trang bị, đổi mới và hiện đại hóa phương tiện phòng cháy và chữa cháy và cơ sở vật chất kỹ thuật; nghiên cứu khoa học và công nghệ về phòng cháy và chữa cháy theo quy định.

4. Nội dung chi cho hoạt động phòng cháy và chữa cháy của Ủy ban nhân dân các cấp bao gồm:

a) Hỗ trợ xây dựng, cải tạo và sửa chữa trụ sở làm việc, mua sắm, trang bị, bảo dưỡng, sửa chữa, đổi mới, hiện đại hóa phương tiện phòng cháy và chữa cháy và cơ sở vật chất kỹ thuật cho lực lượng Cảnh sát phòng cháy và chữa cháy đóng trên địa bàn;

b) Hoạt động thường xuyên của lực lượng dân phòng; hỗ trợ thường xuyên cho Đội trưởng, Đội phó đội dân phòng;

c) Mua sắm thiết bị bảo hộ, phương tiện phòng cháy và chữa cháy cho lực lượng dân phòng và lực lượng phòng cháy và chữa cháy cơ sở thuộc cơ quan tổ chức thụ hưởng ngân sách nhà nước.

Điều 49. Khuyến khích đầu tư cho hoạt động phòng cháy và chữa cháy

1. Nhà nước khuyến khích, tạo điều kiện để cơ quan, tổ chức, cá nhân trong nước, người Việt Nam định cư ở nước ngoài và tổ chức, cá nhân nước ngoài, tổ chức quốc tế đầu tư, tài trợ trong các lĩnh vực sau đây:

a) Hoạt động phòng cháy và chữa cháy;

b) Trang bị phương tiện phòng cháy và chữa cháy;

c) Đào tạo, bồi dưỡng nâng cao kiến thức phòng cháy và chữa cháy;

d) Ứng dụng tiến bộ khoa học và công nghệ vào hoạt động phòng cháy và chữa cháy;

đ) Xây dựng và phát triển cơ sở hạ tầng, kỹ thuật phục vụ công tác phòng cháy và chữa cháy.

2. Nhà nước khuyến khích nghiên cứu sản xuất, lắp ráp trong nước, xuất khẩu phương tiện phòng cháy và chữa cháy.

3. Cơ quan, tổ chức, cá nhân sản xuất, lắp ráp phương tiện phòng cháy và chữa cháy trong nước, xuất khẩu, nhập khẩu phương tiện phòng cháy và chữa cháy được hưởng chính sách ưu đãi về thuế theo quy định của Nhà nước.

Chương VIII

TRÁCH NHIỆM CỦA CÁC BỘ, CƠ QUAN NGANG BỘ, CƠ QUAN THUỘC CHÍNH PHỦ VÀ ỦY BAN NHÂN DÂN CÁC CẤP TRONG HOẠT ĐỘNG PHÒNG CHÁY VÀ CHỮA CHÁY

Điều 50. Trách nhiệm của các bộ, cơ quan ngang bộ, cơ quan thuộc Chính phủ

1. Các bộ, cơ quan ngang bộ, cơ quan thuộc Chính phủ trong phạm vi nhiệm vụ, quyền hạn của mình có trách nhiệm:

a) Ban hành văn bản quy phạm pháp luật và các quy định về phòng cháy và chữa cháy trong phạm vi quản lý và thẩm quyền của mình;

b) Tổ chức tuyên truyền, giáo dục pháp luật, hướng dẫn kiến thức về phòng cháy và chữa cháy; chỉ đạo xây dựng và duy trì phong trào toàn dân tham gia phòng cháy và chữa cháy;

c) Chỉ đạo việc đầu tư kinh phí cho hoạt động phòng cháy và chữa cháy, trang bị phương tiện phòng cháy và chữa cháy;

d) Chỉ đạo về tổ chức chữa cháy và khắc phục hậu quả vụ cháy;

đ) Bố trí lực lượng thực hiện nhiệm vụ phòng cháy và chữa cháy; thống kê, báo cáo Chính phủ và Bộ Công an về phòng cháy và chữa cháy.

2. Bộ Giáo dục và Đào tạo chủ trì, phối hợp với Bộ Công an và các bộ, ngành, đơn vị liên quan xây dựng nội dung, thời lượng và quy định việc lồng ghép kiến thức, kỹ năng về phòng cháy, chữa cháy và cứu nạn, cứu hộ vào chương trình môn học, hoạt động giáo dục trong chương trình giáo dục phổ thông, hoạt động ngoại khóa phù hợp với từng cấp học, bậc học và trình độ đào tạo.

3. Bộ Thông tin và Truyền thông chủ trì, phối hợp với Bộ Công an và các cơ quan liên quan tăng cường công tác thông tin, tuyên truyền, phổ biến, giáo dục pháp luật, hướng dẫn kiến thức, kỹ năng về phòng cháy, chữa cháy và cứu nạn, cứu hộ.

4. Bộ Xây dựng chủ trì, phối hợp với Bộ Công an và các bộ, ngành liên quan tiến hành rà soát, điều chỉnh quy hoạch xây dựng, quy hoạch đô thị và các quy hoạch thuộc phạm vi quản lý gắn với quy hoạch hạ tầng về phòng cháy và chữa cháy bảo đảm phù hợp với tình hình thực tiễn; nghiên cứu sửa đổi, xây dựng các quy chuẩn, tiêu chuẩn kỹ thuật có liên quan đến phòng cháy và chữa cháy đối với các loại hình công trình đặc thù hiện chưa có quy chuẩn, tiêu chuẩn kỹ thuật để áp dụng.

5. Bộ Tài chính chủ trì, bố trí ngân sách chi thường xuyên cho các bộ, cơ quan trung ương thực hiện công tác phòng cháy và chữa cháy theo quy định của Luật Ngân sách nhà nước và các văn bản hướng dẫn.

6. Bộ Kế hoạch và Đầu tư chủ trì, phối hợp với Bộ Tài chính, Bộ Công an, các bộ, ngành có liên quan tổng hợp kế hoạch đầu tư phát triển 5 năm, hàng năm về lĩnh vực phòng cháy và chữa cháy của các bộ, ngành, địa phương vào kế hoạch phát triển kinh tế - xã hội 5 năm, hàng năm của nhà nước bảo đảm sự phát triển kinh tế - xã hội gắn với củng cố quốc phòng - an ninh; thẩm định nguồn vốn và khả năng cân đối vốn các dự án đầu tư xây dựng cơ sở, sản xuất, mua sắm trang thiết bị phục vụ công tác phòng cháy và chữa cháy theo quy định của Luật Đầu tư công; tổng hợp trình Chính phủ, Quốc hội phê duyệt thực hiện.

7. Bộ Ngoại giao chủ trì, phối hợp với Bộ Công an trong công tác phòng cháy và chữa cháy trụ sở cơ quan đại diện ngoại giao, cơ quan lãnh sự, cơ quan đại diện của tổ chức quốc tế và nhà ở của thành viên các cơ quan này; đăng tải thông tin về những tổ chức quốc tế, tổ chức, cá nhân nước ngoài tại Việt Nam được hưởng quyền ưu đãi, miễn trừ huy động để tham gia chữa cháy; thông báo cho Bộ Công an về trụ sở của cơ quan lãnh sự của những nước ký kết với Việt Nam hiệp định lãnh sự, trụ sở cơ quan đại diện của tổ chức quốc tế thuộc hệ thống Liên hợp quốc, trụ sở cơ quan đại diện của tổ chức quốc tế liên Chính phủ ngoài hệ thống Liên hợp quốc, các đoàn thể của tổ chức quốc tế mà lực lượng phòng cháy và chữa cháy của Việt Nam chỉ được phép vào để chữa cháy khi có yêu cầu hoặc có sự đồng ý của người đứng đầu hoặc người được ủy quyền của các cơ quan đó; thông báo cho Bộ Công an về nhà ở của viên chức lãnh sự không phải là công dân Việt Nam hoặc không phải là người thường trú tại Việt Nam mà trong hiệp định lãnh sự giữa Việt Nam và nước cử lãnh sự có quy định lực lượng phòng cháy và chữa cháy của Việt Nam chỉ được phép vào để chữa cháy khi có yêu cầu hoặc có sự đồng ý của những người đó.

8. Bộ Lao động - Thương binh và Xã hội hướng dẫn cụ thể chế độ đối với người được điều động, huy động trực tiếp chữa cháy và phục vụ chữa cháy theo lệnh triệu tập, huy động của người có thẩm quyền trong trường hợp bị tai nạn, bị tai nạn làm suy giảm khả năng lao động theo kết luận của Hội đồng giám định y khoa, bị thương, bị thương thuộc một trong các trường hợp quy định tại Pháp lệnh Ưu đãi người có công với cách mạng, bị chết, bị chết thuộc một trong các trường hợp quy định tại Pháp lệnh Ưu đãi người có công với cách mạng; chế độ đối với thành viên đội dân phòng, đội phòng cháy và chữa cháy cơ sở và chuyên ngành khi tham gia huấn luyện, bồi dưỡng nghiệp vụ phòng cháy và chữa cháy; chế độ đối với thành viên đội dân phòng, đội phòng cháy và chữa cháy cơ sở và chuyên ngành khi tham gia huấn luyện, bồi dưỡng nghiệp vụ phòng cháy và chữa cháy bị tai nạn, tổn hại sức khỏe hoặc bị chết sau khi thống nhất với Bộ Công an và Bộ Tài chính.

9. Bộ Nông nghiệp và Phát triển nông thôn chủ trì, phối hợp với Bộ Công an, Bộ Quốc phòng, các bộ, ngành, địa phương và cơ quan có liên quan xây dựng thực hiện hiệu quả phương án, kế hoạch huy động các lực lượng tham gia công tác phòng cháy và chữa cháy rừng.

Điều 51. Trách nhiệm của Bộ Công an

Bộ Công an có trách nhiệm thống nhất quản lý nhà nước về phòng cháy và chữa cháy trong phạm vi cả nước và thực hiện các nhiệm vụ sau đây:

1. Đề xuất và tổ chức thực hiện chiến lược, quy hoạch, kế hoạch phòng cháy và chữa cháy trên phạm vi toàn quốc.

2. Đề xuất ban hành hoặc ban hành các văn bản quy phạm pháp luật, quy chuẩn, tiêu chuẩn về phòng cháy và chữa cháy; quy định việc phân cấp quản lý về phòng cháy và chữa cháy, phân cấp huấn luyện, cấp chứng nhận huấn luyện nghiệp vụ phòng cháy, chữa cháy trong Công an nhân dân; quy định về nội dung, thời lượng bồi dưỡng kiến thức về phòng cháy và chữa cháy; hướng dẫn về kiểm tra, tập huấn nghiệp vụ kiểm tra, thẩm duyệt thiết kế về phòng cháy và chữa cháy.

3. Hướng dẫn, chỉ đạo tuyên truyền, giáo dục pháp luật, kiến thức về phòng cháy, chữa cháy, xây dựng phong trào toàn dân tham gia phòng cháy và chữa cháy.

4. Thực hiện công tác quản lý về phòng cháy và chữa cháy đối với phương tiện giao thông cơ giới và cơ sở thuộc phạm vi quản lý; kiểm tra, thanh tra về phòng cháy và chữa cháy; giải quyết các khiếu nại, tố cáo có liên quan đến lĩnh vực phòng cháy và chữa cháy trong phạm vi thẩm quyền.

5. Thực hiện thẩm duyệt, kiểm tra kết quả nghiệm thu về phòng cháy và chữa cháy của chủ đầu tư, chủ phương tiện đối với các dự án, công trình xây dựng, các phương tiện giao thông cơ giới có yêu cầu đặc biệt về bảo đảm an toàn phòng cháy, chữa cháy và quy định việc thực hiện các nội dung này trong lực lượng Công an nhân dân; kiểm tra, kiểm định và chứng nhận phù hợp đối với thiết bị, phương tiện phòng cháy và chữa cháy; quy định, quản lý, in và phát hành tem kiểm định phương tiện phòng cháy và chữa cháy.

6. Thực hiện công tác điều tra, xử lý vụ cháy và xử lý các vi phạm quy định về phòng cháy và chữa cháy.

7. Quy định, hướng dẫn, chỉ đạo việc tiếp nhận, xử lý thông tin báo cháy, chỉ huy chữa cháy, tổ chức thường trực sẵn sàng chữa cháy và triển khai hoạt động chữa cháy, xây dựng và thực tập phương án chữa cháy theo quy định.

8. Xây dựng và tổ chức thực hiện dự án đầu tư trang bị phương tiện phòng cháy và chữa cháy cho lực lượng Cảnh sát phòng cháy và chữa cháy; ban hành và tổ chức thực hiện các quy định về định mức, tiêu chuẩn trang bị, quản lý, bảo quản, bảo dưỡng và sử dụng phương tiện phòng cháy và chữa cháy.

9. Xây dựng lực lượng Cảnh sát phòng cháy và chữa cháy; tổ chức đào tạo cán bộ chuyên môn về phòng cháy và chữa cháy.

10. Tổ chức việc nghiên cứu, phổ biến và ứng dụng tiến bộ khoa học và công nghệ trong lĩnh vực phòng cháy và chữa cháy.

11. Thực hiện thống kê nhà nước về phòng cháy và chữa cháy.

12. Tổ chức hệ thống thông tin quản lý, chỉ huy điều hành hoạt động phòng cháy và chữa cháy.

13. Kiểm tra hoạt động bảo hiểm cháy, nổ gắn với hoạt động phòng cháy và chữa cháy.

14. Trình Chính phủ về việc tham gia các tổ chức quốc tế, ký kết hoặc tham gia các điều ước quốc tế về hoạt động phòng cháy và chữa cháy; thực hiện các hoạt động quốc tế liên quan đến hoạt động phòng cháy và chữa cháy theo thẩm quyền.

Điều 52. Trách nhiệm của Ủy ban nhân dân các cấp

1. Ủy ban nhân dân cấp tỉnh, cấp huyện trong phạm vi nhiệm vụ, quyền hạn của mình có trách nhiệm thực hiện chức năng quản lý nhà nước về phòng cháy và chữa cháy ở địa phương và có nhiệm vụ cụ thể sau đây:

a) Ban hành các quy định về phòng cháy và chữa cháy tại địa phương;

b) Chỉ đạo, kiểm tra và tổ chức việc thực hiện các quy định của pháp luật về phòng cháy và chữa cháy tại địa phương; xử lý các hành vi vi phạm quy định về phòng cháy và chữa cháy theo thẩm quyền;

c) Hướng dẫn, chỉ đạo tuyên truyền, giáo dục pháp luật, kiến thức về phòng cháy và chữa cháy cho nhân dân, xây dựng phong trào toàn dân tham gia phòng cháy và chữa cháy;

d) Đầu tư ngân sách cho hoạt động phòng cháy và chữa cháy; trang bị phương tiện phòng cháy và chữa cháy;

đ) Bảo đảm điều kiện về thông tin báo cháy, đường giao thông, nguồn nước phục vụ chữa cháy;

e) Quy hoạch địa điểm, đề xuất cấp đất và xây dựng doanh trại cho lực lượng Cảnh sát phòng cháy và chữa cháy;

g) Chỉ đạo việc xây dựng và thực tập phương án chữa cháy cần huy động nhiều lực lượng, phương tiện tham gia;

h) Chỉ đạo tổ chức chữa cháy và khắc phục hậu quả vụ cháy;

i) Thống kê, báo cáo Ủy ban nhân dân cấp trên, Chính phủ và Bộ Công an về phòng cháy và chữa cháy.

2. Ủy ban nhân dân cấp xã trong phạm vi nhiệm vụ, quyền hạn của mình có trách nhiệm thực hiện quản lý nhà nước về phòng cháy và chữa cháy ở địa phương và có nhiệm vụ cụ thể sau:

a) Ban hành, chỉ đạo, kiểm tra và tổ chức thực hiện các quy định của pháp luật về phòng cháy và chữa cháy; kiểm tra an toàn về phòng cháy và chữa cháy đối với khu dân cư, hộ gia đình, hộ gia đình kết hợp sản xuất, kinh doanh và cơ sở thuộc phạm vi quản lý; xử lý các hành vi vi phạm quy định về phòng cháy và chữa cháy theo thẩm quyền;

b) Tổ chức tuyên truyền, hướng dẫn, giáo dục pháp luật, kiến thức về phòng cháy và chữa cháy; xây dựng phong trào toàn dân tham gia phòng cháy và chữa cháy;

c) Tổ chức quản lý đội dân phòng tại các thôn;

d) Đầu tư kinh phí cho hoạt động phòng cháy và chữa cháy; trang bị phương tiện phòng cháy và chữa cháy cho các đội dân phòng theo quy định;

đ) Chỉ đạo việc xây dựng và thực tập phương án chữa cháy;

e) Tổ chức chữa cháy và khắc phục hậu quả vụ cháy;

g) Thống kê, báo cáo về phòng cháy và chữa cháy lên Ủy ban nhân dân cấp huyện.

Chương IX **ĐIỀU KHOẢN THI HÀNH**

Điều 53. Hiệu lực thi hành

1. Nghị định này có hiệu lực thi hành từ ngày 10 tháng 01 năm 2021 và thay thế Nghị định số 79/2014/NĐ-CP ngày 31 tháng 7 năm 2014 của Chính phủ quy định chi tiết thi hành một số điều của Luật Phòng cháy và chữa cháy và Luật sửa đổi, bổ sung một số điều của Luật Phòng cháy và chữa cháy (sau đây gọi là Nghị định số 79/2014/NĐ-CP).

2. Các văn bản quy phạm pháp luật dẫn chiếu trong Nghị định này khi được sửa đổi, bổ sung, thay thế thì nội dung dẫn chiếu trong Nghị định này cũng được điều chỉnh và thực hiện theo văn bản quy phạm pháp luật sửa đổi, bổ sung, thay thế.

3. Giải quyết thủ tục hành chính qua cổng dịch vụ công:

a) Trong trường hợp Cổng Dịch vụ công của cấp có thẩm quyền chưa bảo đảm các điều kiện thực hiện thủ tục hành chính trên môi trường điện tử, việc nộp hồ sơ và thông báo kết quả xử lý hồ sơ được thực hiện theo hình thức trực tiếp tại Bộ phận Một cửa của cơ quan có thẩm quyền hoặc qua dịch vụ bưu chính công ích, qua thuê dịch vụ của doanh nghiệp, cá nhân hoặc qua ủy quyền theo quy định của pháp luật;

b) Thực hiện việc nộp hồ sơ và thông báo kết quả xử lý hồ sơ trực tuyến khi Cổng Dịch vụ công của cấp có thẩm quyền bảo đảm các điều kiện thực hiện thủ tục hành chính trên môi trường điện tử, theo quy định của Nghị định số 45/2020/NĐ-CP ngày 08 tháng 4 năm 2020 của Chính phủ về thực hiện thủ tục hành chính trên môi trường điện tử.

4. Quy định chuyên tiếp:

a) Đối với dự án, công trình thuộc danh mục quy định tại Phụ lục IV, phương tiện giao thông cơ giới có yêu cầu đặc biệt về bảo đảm an toàn phòng cháy và chữa cháy quy định tại khoản 2 Điều 10 Nghị định số 79/2014/NĐ-CP đã được cấp Giấy chứng nhận thẩm duyệt thiết kế về phòng cháy và chữa cháy nhưng không thuộc đối tượng quy định tại Phụ lục V Nghị định này thì vẫn thực hiện việc thi công, nghiệm thu về phòng cháy và chữa cháy theo quy định tại Điều 14 và Điều 15 Nghị định này;

b) Đối với dự án, công trình không thuộc danh mục quy định tại Phụ lục IV Nghị định số 79/2014/NĐ-CP đã được cơ quan quản lý xây dựng thẩm định, cấp giấy phép xây dựng hoặc đã tổ chức thi công, nếu thuộc đối tượng quy định tại Phụ lục V Nghị định này thì chủ đầu tư tiếp tục thi công, nghiệm thu và chịu trách nhiệm bảo đảm an toàn phòng cháy và chữa cháy đối với công trình;

c) Phương án chữa cháy của cơ sở đã được xây dựng theo Mẫu số PC11 ban hành kèm theo Thông tư số 66/2014/TT-BCA ngày 16 tháng 12 năm 2014 của Bộ Công an quy định chi tiết thi hành một số điều của Nghị định số 79/2014/NĐ-CP (sau đây gọi là Thông tư số 66/2014/TT-BCA) và được cấp có thẩm quyền phê duyệt, nếu không có sự thay đổi về tính chất, đặc điểm nguy hiểm về cháy, nổ, độc và các điều kiện liên quan đến hoạt động chữa cháy thì tiếp tục được sử dụng, không phải xây dựng và phê duyệt lại;

d) Cơ quan, tổ chức, cá nhân đã được tiếp nhận hồ sơ đề nghị giải quyết các thủ tục sau đây trước khi Nghị định này có hiệu lực thi hành thì tiếp tục thực hiện theo quy định tại Nghị định số 79/2014/NĐ-CP: Cấp giấy phép vận chuyển hàng hóa nguy hiểm về cháy, nổ; thẩm duyệt thiết kế, kiểm tra kết quả nghiệm thu về phòng cháy và chữa cháy; phê duyệt phương án chữa cháy; cấp chứng nhận huấn luyện nghiệp vụ phòng cháy, chữa cháy; kiểm định phương tiện phương tiện phòng cháy và chữa cháy; cấp Chứng chỉ hành nghề tư vấn về phòng cháy và chữa cháy, xác nhận đủ điều kiện kinh doanh dịch vụ về phòng cháy và chữa cháy;

đ) Giấy phép vận chuyển hàng hóa nguy hiểm về cháy, nổ; Giấy chứng nhận thẩm duyệt về phòng cháy và chữa cháy, văn bản thẩm duyệt thiết kế về phòng cháy và chữa cháy; văn bản nghiệm thu về phòng cháy và chữa cháy; Giấy chứng nhận kiểm định phương tiện phòng cháy và chữa cháy; Chứng chỉ hành nghề tư vấn về phòng cháy và chữa cháy; Giấy xác nhận đủ điều kiện kinh doanh dịch vụ phòng cháy và chữa cháy; Chứng chỉ bồi dưỡng kiến thức về phòng cháy và chữa cháy đã được cấp theo quy định tại Nghị định số 79/2014/NĐ-CP tiếp tục có giá trị sử dụng đến khi hết thời hạn (nếu có) theo quy định;

e) Các đơn vị đã được Bộ Công an cho phép thực hiện kiểm định phương tiện phòng cháy và chữa cháy tiếp tục thực hiện kiểm định theo Nghị định số 79/2014/NĐ-CP, sau thời gian 24 tháng kể từ ngày Nghị định này có hiệu lực phải đáp ứng đầy đủ điều kiện thực hiện kiểm định phương tiện phòng cháy và chữa cháy theo Nghị định này. Tem kiểm định phương tiện phòng cháy và chữa cháy được in theo Mẫu số PC20 ban hành kèm theo Thông tư số 36/2018/TT-BCA ngày 05 tháng 12 năm 2018 của Bộ Công an sửa đổi, bổ sung một số điều của Thông tư số 66/2014/TT-BCA và tiếp tục thực hiện đến khi Bộ Công an quy định mới về tem kiểm định phương tiện phòng cháy và chữa cháy.

Điều 54. Trách nhiệm thi hành

Các Bộ trưởng, Thủ trưởng cơ quan ngang bộ, Thủ trưởng cơ quan thuộc Chính phủ, Chủ tịch Ủy ban nhân dân tỉnh, thành phố trực thuộc trung ương và tổ chức, cá nhân có liên quan chịu trách nhiệm thi hành Nghị định này./

Nơi nhận:

- Ban Bí thư Trung ương Đảng;
- Thủ tướng, các Phó Thủ tướng Chính phủ;
- Các bộ, cơ quan ngang bộ, cơ quan thuộc Chính phủ;
- HĐND, UBND các tỉnh, thành phố trực thuộc trung ương;
- Văn phòng Trung ương và các Ban của Đảng;
- Văn phòng Tổng Bí thư;
- Văn phòng Chủ tịch nước;
- Hội đồng Dân tộc và các Ủy ban của Quốc hội;
- Văn phòng Quốc hội;
- Tòa án nhân dân tối cao;
- Viện kiểm sát nhân dân tối cao;
- Kiểm toán Nhà nước;
- Ủy ban Giám sát tài chính Quốc gia;
- Ngân hàng Chính sách xã hội;
- Ngân hàng Phát triển Việt Nam;
- Ủy ban Trung ương Mặt trận Tổ quốc Việt Nam;
- Cơ quan trung ương của các đoàn thể;
- VPCP: BTCN, các PCN, Trợ lý TTg, TGĐ Công TTĐT, các Vụ, Cục, đơn vị trực thuộc, Công báo;
- Lưu: VT, NC (2b). 110





Phụ lục I

ĐAN MỤC CƠ SỞ THUỘC DIỆN QUẢN LÝ VÀ PHÒNG CHÁY VÀ CHỮA CHÁY

(Kèm theo Nghị định số 136 /2020/NĐ-CP
ngày 24 tháng 11 năm 2020 của Chính phủ)

1. Trụ sở cơ quan nhà nước các cấp.
2. Nhà chung cư; nhà tập thể, nhà ở ký túc xá; nhà hỗn hợp.
3. Nhà trẻ, trường mẫu giáo, mầm non; trường tiểu học, trung học cơ sở; trung học phổ thông, trường phổ thông có nhiều cấp học; trường cao đẳng, đại học, học viện; trường trung cấp chuyên nghiệp; trường dạy nghề; cơ sở giáo dục thường xuyên; cơ sở giáo dục khác được thành lập theo Luật Giáo dục.
4. Bệnh viện; phòng khám đa khoa, khám chuyên khoa, nhà điều dưỡng, phục hồi chức năng, chỉnh hình, nhà dưỡng lão, cơ sở phòng chống dịch bệnh, trung tâm y tế, cơ sở y tế khác được thành lập theo Luật Khám bệnh, chữa bệnh.
5. Nhà hát, rạp chiếu phim, rạp xiếc; trung tâm hội nghị, tổ chức sự kiện; nhà văn hóa, cơ sở kinh doanh dịch vụ karaoke, vũ trường; quán bar, câu lạc bộ, thẩm mỹ viện, kinh doanh dịch vụ xoa bóp, công viên giải trí, vườn thú, thủy cung.
6. Chợ; trung tâm thương mại, điện máy; siêu thị; cửa hàng bách hoá; cửa hàng tiện ích; nhà hàng, cửa hàng ăn uống.
7. Khách sạn, nhà khách, nhà nghỉ; nhà trọ, cơ sở lưu trú khác được thành lập theo Luật Du lịch.
8. Nhà làm việc của các doanh nghiệp, tổ chức chính trị, xã hội.
9. Bảo tàng, thư viện; nhà triển lãm; nhà trưng bày, nhà lưu trữ, nhà sách, nhà hội chợ; cơ sở tôn giáo.
10. Bưu điện, cơ sở truyền thanh, truyền hình, viễn thông; nhà lắp đặt thiết bị thông tin; trung tâm lưu trữ, quản lý dữ liệu.
11. Sân vận động; nhà thi đấu thể thao; cung thể thao trong nhà; trung tâm thể dục, thể thao; trường đua, trường bắn; cơ sở thể thao khác được thành lập theo Luật Thể dục, thể thao.

12. Cảng hàng không; đài kiểm soát không lưu; bến cảng biển; cảng cạn; cảng thủy nội địa; bến xe khách; trạm dừng nghỉ; nhà ga đường sắt; nhà chờ cáp treo vận chuyển người; công trình tàu điện ngầm; cơ sở đăng kiểm phương tiện giao thông cơ giới; cửa hàng kinh doanh, sửa chữa, bảo dưỡng ô tô, mô tô, xe gắn máy.

13. Gara để xe ô tô, bãi trông giữ xe được thành lập theo quy định của pháp luật.

14. Hàm đường bộ, hàm đường sắt có chiều dài từ 500 m trở lên.

15. Cơ sở hạt nhân; cơ sở sản xuất, kinh doanh, bảo quản, sử dụng vật liệu nổ công nghiệp và tiền chất thuốc nổ; kho vật liệu nổ công nghiệp, tiền chất thuốc nổ; cảng xuất, nhập vật liệu nổ công nghiệp, tiền chất thuốc nổ; kho vũ khí, công cụ hỗ trợ.

16. Cơ sở khai thác, chế biến, sản xuất, vận chuyển, kinh doanh, bảo quản dầu mỏ và sản phẩm dầu mỏ, khí đốt trên đất liền; kho dầu mỏ và sản phẩm dầu mỏ, kho khí đốt; cảng xuất, nhập dầu mỏ và sản phẩm dầu mỏ, khí đốt; cửa hàng kinh doanh xăng dầu, cửa hàng kinh doanh chất lỏng dễ cháy; cửa hàng kinh doanh khí đốt.

17. Cơ sở công nghiệp có hạng nguy hiểm cháy, nổ A, B, C, D, E.

18. Nhà máy điện; trạm biến áp có điện áp từ 110 kV trở lên.

19. Hàm có hoạt động sản xuất, bảo quản, sử dụng chất cháy, nổ; kho hàng hóa, vật tư cháy được hoặc hàng hóa, vật tư không cháy đựng trong các bao bì cháy được; bãi chứa hàng hóa, vật tư, phế liệu cháy được có diện tích từ 500 m² trở lên.

20. Cơ sở khác không thuộc danh mục từ mục 1 đến mục 19 có trạm cấp xăng dầu nội bộ hoặc có sử dụng hệ thống cấp khí đốt trung tâm có tổng lượng khí sử dụng từ 70kg trở lên.

21. Nhà để ở kết hợp sản xuất, kinh doanh hàng hóa, chất dễ cháy, hàng hóa đựng trong bao bì cháy được của hộ gia đình./.



Phụ lục II

DANH MỤC CƠ SỞ CÓ NGUY HIỂM VỀ CHÁY, NỔ

(Kèm theo Nghị định số 136/2020/NĐ-CP

ngày 24 tháng 11 năm 2020 của Chính phủ)

1. Trụ sở cơ quan nhà nước các cấp cao từ 10 tầng trở lên hoặc có tổng khối tích của các khối nhà làm việc từ 25.000 m³ trở lên.
2. Nhà chung cư, nhà tập thể, nhà ở ký túc xá cao từ 7 tầng trở lên hoặc có tổng khối tích từ 10.000 m³ trở lên; nhà hỗn hợp cao từ 5 tầng trở lên hoặc có tổng khối tích từ 5.000 m³ trở lên.
3. Nhà trẻ, trường mẫu giáo, mầm non có từ 350 cháu trở lên hoặc có tổng khối tích các khối nhà học tập, phục vụ học tập từ 5.000 m³ trở lên; trường tiểu học, trung học cơ sở, trung học phổ thông, trường phổ thông có nhiều cấp học có tổng khối tích các khối nhà học tập, phục vụ học tập từ 5.000 m³ trở lên; trường cao đẳng, đại học, học viện, trường trung cấp chuyên nghiệp, trường dạy nghề, cơ sở giáo dục thường xuyên cao từ 7 tầng trở lên hoặc có tổng khối tích các khối nhà học tập, phục vụ học tập từ 10.000 m³ trở lên; cơ sở giáo dục khác được thành lập theo Luật Giáo dục có tổng khối tích từ 5.000 m³ trở lên.
4. Bệnh viện có từ 250 giường bệnh trở lên; phòng khám đa khoa, khám chuyên khoa, nhà điều dưỡng, phục hồi chức năng, chỉnh hình, nhà dưỡng lão, cơ sở phòng chống dịch bệnh, trung tâm y tế, cơ sở y tế khác được thành lập theo Luật Khám bệnh, chữa bệnh cao từ 5 tầng trở lên hoặc có tổng khối tích từ 5.000 m³ trở lên.
5. Nhà hát, rạp chiếu phim, rạp xiếc có từ 600 chỗ ngồi trở lên; trung tâm hội nghị, tổ chức sự kiện cao từ 5 tầng trở lên hoặc có tổng khối tích của các nhà tổ chức hội nghị, sự kiện từ 10.000 m³ trở lên; nhà văn hóa, cơ sở kinh doanh dịch vụ karaoke, vũ trường, quán bar, câu lạc bộ, thẩm mỹ viện, kinh doanh dịch vụ xoa bóp, công viên giải trí, vườn thú, thủy cung có khối tích từ 5.000 m³ trở lên.
6. Chợ hạng 1, chợ hạng 2; trung tâm thương mại, điện máy, siêu thị, cửa hàng bách hoá, cửa hàng tiện ích, nhà hàng, cửa hàng ăn uống có tổng diện tích kinh doanh từ 500 m² trở lên hoặc có khối tích từ 5.000 m³ trở lên.
7. Khách sạn, nhà khách, nhà nghỉ, nhà trọ, cơ sở lưu trú khác được thành lập theo Luật Du lịch cao từ 7 tầng trở lên hoặc có tổng khối tích của các khối nhà phục vụ lưu trú từ 10.000 m³ trở lên.
8. Nhà làm việc của doanh nghiệp, tổ chức chính trị, xã hội cao từ 7 tầng trở lên hoặc có tổng khối tích của các khối nhà làm việc từ 10.000 m³ trở lên.
9. Bảo tàng, thư viện, triển lãm, nhà trưng bày, nhà lưu trữ, nhà sách, nhà hội chợ có khối tích từ 10.000 m³ trở lên.

10. Bưu điện, cơ sở truyền thanh, truyền hình, viễn thông cao từ 5 tầng trở lên hoặc có khối tích của khối nhà chính từ 10.000 m³ trở lên; nhà lắp đặt thiết bị thông tin, trung tâm lưu trữ, quản lý dữ liệu có khối tích từ 5.000 m³ trở lên.

11. Sân vận động có sức chứa từ 40.000 chỗ ngồi trở lên; nhà thi đấu thể thao; cung thể thao trong nhà có sức chứa từ 500 chỗ ngồi trở lên; trung tâm thể dục thể thao, trường đua, trường bắn có tổng khối tích của các nhà thể thao từ 10.000 m³ trở lên hoặc có sức chứa từ 5.000 chỗ trở lên; cơ sở thể thao khác được thành lập theo Luật Thể dục, thể thao có khối tích từ 5.000 m³ trở lên.

12. Cảng hàng không; đài kiểm soát không lưu; bến cảng biển; cảng cạn; cảng thủy nội địa loại I, loại II; bến xe khách loại 1, loại 2; trạm dừng nghỉ loại 1; nhà ga đường sắt, nhà chờ cáp treo vận chuyển người có khối tích từ 5.000 m³ trở lên; công trình tàu điện ngầm; cơ sở đăng kiểm phương tiện giao thông cơ giới; cửa hàng kinh doanh, sửa chữa, bảo dưỡng ô tô, mô tô, xe gắn máy có diện tích kinh doanh từ 500 m² trở lên hoặc có khối tích từ 5.000 m³ trở lên.

13. Gara để xe có sức chứa từ 10 xe ô tô trở lên.

14. Cơ sở hạt nhân; cơ sở sản xuất, kinh doanh, bảo quản, sử dụng vật liệu nổ công nghiệp và tiền chất thuốc nổ; kho vật liệu nổ công nghiệp, tiền chất thuốc nổ; cảng xuất, nhập vật liệu nổ công nghiệp, tiền chất thuốc nổ; kho vũ khí, công cụ hỗ trợ.

15. Cơ sở khai thác, chế biến, sản xuất, vận chuyển, kinh doanh, bảo quản dầu mỏ và sản phẩm dầu mỏ, khí đốt trên đất liền; kho dầu mỏ và sản phẩm dầu mỏ, kho khí đốt; cảng xuất, nhập dầu mỏ và sản phẩm dầu mỏ, khí đốt; cửa hàng kinh doanh xăng dầu; cửa hàng kinh doanh chất lỏng dễ cháy, cửa hàng kinh doanh khí đốt có tổng lượng khí tồn chứa từ 200 kg trở lên.

16. Cơ sở công nghiệp có hạng nguy hiểm cháy, nổ A, B có tổng khối tích của các khối nhà có dây chuyền công nghệ sản xuất chính từ 5.000 m³ trở lên; hạng nguy hiểm cháy, nổ C có tổng khối tích của các khối nhà có dây chuyền công nghệ sản xuất chính từ 10.000 m³ trở lên; hạng nguy hiểm cháy, nổ D, E có tổng khối tích của các khối nhà có dây chuyền công nghệ sản xuất chính từ 15.000 m³ trở lên.

17. Nhà máy điện; trạm biến áp có điện áp từ 110 kV trở lên.

18. Hàm có hoạt động sản xuất, bảo quản, sử dụng chất cháy, nổ có tổng khối tích từ 5.000 m³ trở lên; kho hàng hóa, vật tư cháy được hoặc hàng hóa vật tư không cháy đựng trong các bao bì cháy được có tổng khối tích từ 5.000 m³ trở lên./.

**Phụ lục III**
DANH MỤC CƠ SỞ DỮ CƠ QUAN CÔNG AN QUẢN LÝ
(Kèm theo Nghị định số 136/2020/NĐ-CP
ngày 24 tháng 11 năm 2020 của Chính phủ)

1. Trụ sở cơ quan nhà nước từ cấp huyện trở lên.
2. Nhà chung cư cao từ 5 tầng trở lên hoặc có khối tích từ 5.000 m³ trở lên; nhà tập thể, nhà ở ký túc xá cao từ 5 tầng trở lên hoặc có khối tích từ 2.500 m³ trở lên; nhà hỗn hợp cao từ 5 tầng trở lên hoặc có khối tích từ 1.500 m³ trở lên.
3. Nhà trẻ, trường mẫu giáo, mầm non có từ 100 cháu trở lên hoặc có tổng khối tích từ 1.000 m³ trở lên; trường tiểu học, trung học cơ sở có tổng khối tích từ 2.000 m³ trở lên; trường trung học phổ thông, trường phổ thông có nhiều cấp học; trường cao đẳng, đại học, học viện; trường trung cấp chuyên nghiệp; trường dạy nghề; cơ sở giáo dục thường xuyên; cơ sở giáo dục khác được thành lập theo Luật Giáo dục có tổng khối tích từ 1.000 m³ trở lên.
4. Bệnh viện; phòng khám đa khoa, khám chuyên khoa, nhà điều dưỡng, phục hồi chức năng, chỉnh hình, nhà dưỡng lão, cơ sở phòng chống dịch bệnh, trung tâm y tế, cơ sở y tế khác được thành lập theo Luật Khám bệnh, chữa bệnh cao từ 3 tầng trở lên hoặc có tổng khối tích từ 1.000 m³ trở lên.
5. Nhà hát, rạp chiếu phim, rạp xiếc; trung tâm hội nghị, tổ chức sự kiện cao từ 3 tầng trở lên hoặc có tổng khối tích từ 1.500 m³ trở lên; nhà văn hóa, cơ sở kinh doanh dịch vụ karaoke, vũ trường cao từ 3 tầng trở lên hoặc khối tích từ 1.000 m³ trở lên; quán bar, câu lạc bộ, thẩm mỹ viện, kinh doanh dịch vụ xoa bóp, công viên giải trí, vườn thú, thủy cung cao từ 3 tầng trở lên hoặc có tổng khối tích từ 1.500 m³ trở lên.
6. Chợ hạng 1, chợ hạng 2; trung tâm thương mại, điện máy, siêu thị, cửa hàng bách hoá, cửa hàng tiện ích, nhà hàng, cửa hàng ăn uống có tổng diện tích kinh doanh từ 300 m² trở lên hoặc có khối tích từ 1.000 m³.
7. Khách sạn, nhà khách, nhà nghỉ cao từ 5 tầng trở lên hoặc có khối tích từ 1.500 m³ trở lên; nhà trọ, cơ sở lưu trú khác được thành lập theo Luật Du lịch cao từ 3 tầng trở lên hoặc có khối tích từ 1.000 m³ trở lên.
8. Nhà làm việc của doanh nghiệp, tổ chức chính trị, xã hội cao từ 5 tầng trở lên hoặc có tổng khối tích từ 1.500 m³ trở lên.
9. Bảo tàng, thư viện, triển lãm, nhà trưng bày, nhà lưu trữ, nhà sách, nhà hội chợ có khối tích từ 1.500 m³ trở lên; cơ sở tôn giáo có khối tích từ 5.000 m³ trở lên.
10. Bưu điện, cơ sở truyền thanh, truyền hình, viễn thông cao từ 3 tầng trở lên hoặc có khối tích từ 1.500 m³ trở lên; nhà lắp đặt thiết bị thông tin, trung tâm lưu trữ, quản lý dữ liệu có khối tích từ 1.000 m³ trở lên.

11. Sân vận động; nhà thi đấu thể thao, cung thể thao trong nhà; trung tâm thể dục, thể thao; trường đua, trường bắn; cơ sở thể thao khác được thành lập theo Luật Thể dục, thể thao có khối tích từ 1.500 m³ trở lên.

12. Cảng hàng không; đài kiểm soát không lưu; bến cảng biển; cảng cạn; cảng thủy nội địa; bến xe khách; trạm dừng nghỉ; nhà ga đường sắt, nhà chờ cáp treo vận chuyển người; công trình tàu điện ngầm; cơ sở đăng kiểm phương tiện giao thông cơ giới; cửa hàng kinh doanh, sửa chữa, bảo dưỡng ô tô, mô tô, xe gắn máy có diện tích kinh doanh từ 500 m² trở lên hoặc có khối tích từ 5.000 m³ trở lên.

13. Gara để xe có sức chứa từ 10 xe ô tô trở lên; bãi trông giữ xe được thành lập theo quy định của pháp luật có sức chứa từ 20 xe ô tô trở lên.

14. Hàm đường bộ, hàm đường sắt có chiều dài từ 500 m trở lên.

15. Cơ sở hạt nhân; cơ sở sản xuất, kinh doanh, bảo quản, sử dụng vật liệu nổ công nghiệp và tiền chất thuốc nổ; kho vật liệu nổ công nghiệp, tiền chất thuốc nổ; cảng xuất, nhập vật liệu nổ công nghiệp, tiền chất thuốc nổ; kho vũ khí, công cụ hỗ trợ.

16. Cơ sở khai thác, chế biến, sản xuất, vận chuyển, kinh doanh, bảo quản dầu mỏ và sản phẩm dầu mỏ, khí đốt trên đất liền; kho dầu mỏ và sản phẩm dầu mỏ, kho khí đốt; cảng xuất, nhập dầu mỏ và sản phẩm dầu mỏ, khí đốt; cửa hàng kinh doanh xăng dầu; cửa hàng kinh doanh chất lỏng dễ cháy, cửa hàng kinh doanh khí đốt có tổng lượng khí tồn chứa từ 150 kg trở lên.

17. Cơ sở công nghiệp có hạng nguy hiểm cháy, nổ A, B; hạng nguy hiểm cháy, nổ C có tổng khối tích của các khối nhà có dây chuyền công nghệ sản xuất chính từ 2.500 m³ trở lên; hạng nguy hiểm cháy, nổ D, E có tổng khối tích của các khối nhà có dây chuyền công nghệ sản xuất chính từ 5.000 m³ trở lên.

18. Nhà máy điện; trạm biến áp có điện áp từ 110 kV trở lên.

19. Hàm có hoạt động sản xuất, bảo quản, sử dụng chất cháy, nổ có tổng khối tích từ 1.500 m³ trở lên; kho hàng hóa, vật tư cháy được hoặc hàng hóa vật tư không cháy đựng trong các bao bì cháy được có tổng khối tích từ 1.500 m³ trở lên; bãi chứa hàng hóa, vật tư, phế liệu cháy được có diện tích từ 1.000 m² trở lên.

20. Cơ sở khác không thuộc danh mục từ mục 1 đến mục 19 có trạm cấp xăng dầu nội bộ hoặc có sử dụng hệ thống cấp khí đốt trung tâm có tổng lượng khí sử dụng từ 70 kg trở lên.

21. Nhà để ở kết hợp sản xuất, kinh doanh hàng hóa, chất dễ cháy, hàng hóa đựng trong bao bì cháy được của hộ gia đình có tổng diện tích sản xuất, kinh doanh từ 300 m² trở lên./.



Phụ lục IV
DANH MỤC CƠ SỞ DƯỠNG BAN NHÂN DÂN CẤP XÃ QUẢN LÝ
(Kèm theo Nghị định số: 136/2020/NĐ-CP
ngày 24 tháng 11 năm 2020 của Chính phủ)

1. Trụ sở cơ quan nhà nước cấp xã.
2. Nhà chung cư cao dưới 5 tầng và có khối tích dưới 5.000 m³; nhà tập thể, nhà ở ký túc xá cao dưới 5 tầng và có tổng khối tích dưới 2.500 m³; nhà hỗn hợp cao dưới 5 tầng và có tổng khối tích dưới 1.500 m³.
3. Nhà trẻ, trường mẫu giáo, mầm non có dưới 100 cháu và có tổng khối tích dưới 1.000 m³; trường tiểu học, trung học cơ sở có tổng khối tích các khối nhà học tập, phục vụ học tập dưới 2.000 m³; cơ sở giáo dục khác được thành lập theo Luật Giáo dục có khối tích dưới 1.000 m³.
4. Phòng khám đa khoa, khám chuyên khoa, nhà điều dưỡng, phục hồi chức năng, chỉnh hình, nhà dưỡng lão, cơ sở phòng chống dịch bệnh, trung tâm y tế, cơ sở y tế khác được thành lập theo Luật Khám bệnh, chữa bệnh cao dưới 3 tầng và có tổng khối tích dưới 1.000 m³.
5. Trung tâm hội nghị, tổ chức sự kiện cao dưới 3 tầng hoặc có tổng khối tích dưới 1.500 m³; nhà văn hóa, cơ sở kinh doanh dịch vụ karaoke, vũ trường cao dưới 3 tầng và có tổng khối tích dưới 1.000 m³; quán bar, câu lạc bộ, thẩm mỹ viện, kinh doanh dịch vụ xoa bóp, công viên giải trí, vườn thú, thủy cung có khối tích dưới 1.500 m³.
6. Chợ hạng 3; trung tâm thương mại, điện máy, siêu thị, cửa hàng bách hoá, cửa hàng tiện ích, nhà hàng, cửa hàng ăn uống có diện tích kinh doanh dưới 300 m² và có khối tích dưới 1.000 m³.
7. Khách sạn, nhà khách, nhà nghỉ cao dưới 5 tầng và có tổng khối tích dưới 1.500 m³; nhà trọ, cơ sở lưu trú khác được thành lập theo Luật Du lịch cao dưới 3 tầng và có tổng khối tích dưới 1.000 m³.
8. Nhà làm việc của doanh nghiệp, tổ chức chính trị, xã hội cao dưới 5 tầng và có khối tích dưới 1.500 m³.
9. Bảo tàng, thư viện, triển lãm, nhà trưng bày, nhà lưu trữ, nhà sách, nhà hội chợ có khối tích dưới 1.500 m³; cơ sở tôn giáo có khối tích dưới 5.000 m³.
10. Bưu điện, cơ sở truyền thanh, truyền hình, viễn thông cao dưới 3 tầng và có khối tích dưới 1.500 m³; nhà lắp đặt thiết bị thông tin có khối tích dưới 1.000 m³; trung tâm lưu trữ, quản lý dữ liệu có khối tích dưới 1.000 m³.
11. Cơ sở thể thao được thành lập theo Luật Thể dục, thể thao có khối tích dưới 1.500 m³.

12. Cửa hàng kinh doanh, sửa chữa, bảo dưỡng ô tô; mô tô, xe gắn máy có diện tích kinh doanh dưới 500 m^2 và có khối tích dưới 5.000 m^3
13. Gara để xe trong nhà có sức chứa dưới 10 xe ô tô; bãi trông giữ xe được thành lập theo quy định của pháp luật có sức chứa dưới 20 xe ô tô.
14. Cửa hàng kinh doanh chất lỏng dễ cháy, cửa hàng kinh doanh khí đốt có tổng lượng khí tồn chứa dưới 150 kg.
15. Cơ sở công nghiệp có hạng nguy hiểm cháy, nổ C có tổng khối tích của các khối nhà có dây chuyền công nghệ sản xuất chính dưới 2.500 m^3 ; hạng nguy hiểm cháy, nổ D, E có tổng khối tích của các khối nhà có dây chuyền công nghệ sản xuất chính dưới 5.000 m^3 .
16. Hàm có hoạt động sản xuất, bảo quản, sử dụng chất cháy, nổ có tổng khối tích dưới 1.500 m^3 ; kho hàng hóa, vật tư cháy được hoặc hàng hóa, vật tư không cháy đựng trong các bao bì cháy được có tổng khối tích dưới 1.500 m^3 ; bãi chứa hàng hóa, vật tư, phế liệu cháy được có diện tích dưới 1.000 m^2 .
17. Nhà để ở kết hợp sản xuất, kinh doanh hàng hóa, chất dễ cháy, hàng hóa đựng trong bao bì cháy được của hộ gia đình có tổng diện tích sản xuất, kinh doanh dưới 300 m^2 ./.



Phụ lục V
ĐANH MỤC DỰ ÁN, CÔNG TRÌNH,
PHƯƠNG TIỆN GIAO THÔNG CƠ GIỚI THUỘC DIỆN
THẨM DUYỆT PHƯƠNG KẾ VỀ PHÒNG CHÁY VÀ CHỮA CHÁY
(Kèm theo Nghị định số 136 /2020/NĐ-CP
ngày 24 tháng 11 năm 2020 của Chính phủ)

1. Trụ sở cơ quan nhà nước các cấp cao từ 7 tầng trở lên hoặc có tổng khối tích từ 5.000 m³ trở lên.
2. Nhà chung cư, nhà tập thể, nhà ở ký túc xá cao 7 tầng trở lên hoặc có tổng khối tích từ 5.000 m³ trở lên; nhà hỗn hợp cao từ 7 tầng trở lên hoặc có tổng khối tích từ 5.000 m³ trở lên.
3. Nhà trẻ, trường mẫu giáo, mầm non có từ 100 cháu trở lên hoặc có tổng khối tích 3.000 m³ trở lên; trường tiểu học, trung học cơ sở, trung học phổ thông, trường phổ thông có nhiều cấp học có tổng khối tích từ 5.000 m³ trở lên; trường cao đẳng, đại học, học viện, trường trung cấp chuyên nghiệp, trường dạy nghề, cơ sở giáo dục thường xuyên, cơ sở giáo dục khác được thành lập theo Luật Giáo dục cao từ 5 tầng trở lên hoặc có tổng khối tích từ 5.000 m³ trở lên.
4. Bệnh viện; phòng khám đa khoa, khám chuyên khoa, nhà điều dưỡng, phục hồi chức năng, chỉnh hình, nhà dưỡng lão, cơ sở phòng chống dịch bệnh, trung tâm y tế, cơ sở y tế khác được thành lập theo Luật Khám bệnh, chữa bệnh cao từ 5 tầng trở lên hoặc có tổng khối tích từ 3.000 m³ trở lên.
5. Nhà hát, rạp chiếu phim, rạp xiếc có từ 300 chỗ ngồi trở lên; trung tâm hội nghị, tổ chức sự kiện cao từ 5 tầng trở lên hoặc có tổng khối tích từ 5.000 m³ trở lên; nhà văn hóa, cơ sở kinh doanh dịch vụ karaoke, vũ trường, quán bar, câu lạc bộ, thẩm mỹ viện, kinh doanh dịch vụ xoa bóp, công viên giải trí, vườn thú, thủy cung cao từ 3 tầng trở lên hoặc có tổng khối tích từ 1.500 m³ trở lên.
6. Chợ, trung tâm thương mại, điện máy, siêu thị, cửa hàng bách hóa, cửa hàng tiện ích, nhà hàng, cửa hàng ăn uống có tổng khối tích từ 3.000 m³ trở lên.
7. Khách sạn, nhà khách, nhà nghỉ, nhà trọ, cơ sở lưu trú khác được thành lập theo Luật Du lịch cao từ 7 tầng trở lên hoặc có tổng khối tích từ 5.000 m³ trở lên.
8. Nhà làm việc của doanh nghiệp, tổ chức chính trị, xã hội cao từ 7 tầng trở lên hoặc có tổng khối tích từ 5.000 m³ trở lên.
9. Bảo tàng, thư viện, triển lãm, nhà trưng bày, nhà lưu trữ, nhà sách, nhà hội chợ có tổng khối tích từ 5.000 m³ trở lên.
10. Bưu điện, cơ sở truyền thanh, truyền hình, viễn thông, nhà lắp đặt thiết bị thông tin, trung tâm lưu trữ, quản lý dữ liệu cao từ 5 tầng trở lên hoặc có tổng khối tích từ 5.000 m³ trở lên.

11. Sân vận động có sức chứa từ 5.000 chỗ ngồi trở lên; nhà thi đấu thể thao, cung thể thao trong nhà, trung tâm thể dục, thể thao, trường đua, trường bắn, cơ sở thể thao khác được thành lập theo Luật Thể dục, thể thao có sức chứa từ 5.000 chỗ ngồi trở lên hoặc có tổng khối tích từ 5.000 m³ trở lên.

12. Cảng hàng không; đài kiểm soát không lưu; bến cảng biển; cảng cạn; cảng thủy nội địa; nhà chờ bến xe ô tô, nhà ga đường sắt, nhà chờ cáp treo vận chuyển người, trạm dừng nghỉ có tổng khối tích từ 1.500 m³ trở lên; công trình tàu điện ngầm; cơ sở đăng kiểm phương tiện giao thông cơ giới, cửa hàng kinh doanh, sửa chữa, bảo dưỡng ô tô, mô tô, xe gắn máy có diện tích kinh doanh từ 500 m² trở lên hoặc có khối tích từ 5.000 m³ trở lên.

13. Gara để xe ô tô trong nhà có tổng khối tích từ 3.000 m³ trở lên.

14. Hầm đường bộ có chiều dài từ 500 m trở lên; hầm đường sắt có chiều dài từ 1.000 m trở lên.

15. Cơ sở hạt nhân; cơ sở sản xuất, kinh doanh, bảo quản, vật liệu nổ công nghiệp và tiền chất thuốc nổ; kho vật liệu nổ công nghiệp, tiền chất thuốc nổ; cảng xuất, nhập vật liệu nổ công nghiệp, tiền chất thuốc nổ; kho vũ khí, công cụ hỗ trợ.

16. Cơ sở khai thác, chế biến, sản xuất, vận chuyển, kinh doanh, bảo quản dầu mỏ và sản phẩm dầu mỏ, khí đốt trên đất liền; kho dầu mỏ và sản phẩm dầu mỏ, kho khí đốt; cảng xuất, nhập dầu mỏ và sản phẩm dầu mỏ, khí đốt; cửa hàng kinh doanh xăng dầu, trạm cấp xăng dầu nội bộ có từ 01 cột bơm trở lên; cơ sở kinh doanh khí đốt, hệ thống cấp khí đốt trung tâm có tổng lượng khí tồn chứa từ 200 kg trở lên.

17. Cơ sở công nghiệp có hạng nguy hiểm cháy, nổ A, B có tổng khối tích từ 1.500 m³ trở lên; hạng nguy hiểm cháy, nổ C, D, E có tổng khối tích từ 5.000 m³ trở lên.

18. Nhà máy điện; trạm biến áp có điện áp từ 110 kV trở lên.

19. Hầm có hoạt động sản xuất, bảo quản, sử dụng chất cháy, nổ và có tổng khối tích từ 1.000 m³ trở lên. Nhà kho hàng hóa, vật tư cháy được hoặc có bao bì cháy được có tổng khối tích từ 3.000 m³ trở lên.

20. Công trình hạ tầng kỹ thuật có liên quan đến phòng cháy và chữa cháy của đô thị, khu kinh tế, khu công nghiệp, cụm công nghiệp, khu chế xuất, khu công nghệ cao và các khu chức năng khác theo Luật Quy hoạch thuộc thẩm quyền phê duyệt của cấp huyện trở lên.

21. Phương tiện giao thông cơ giới có yêu cầu đặc biệt về bảo đảm an toàn phòng cháy và chữa cháy: Phương tiện giao thông đường sắt, phương tiện đường thủy có chiều dài từ 20 m trở lên vận chuyển hành khách, vận chuyển xăng, dầu, chất lỏng dễ cháy, khí cháy, vật liệu nổ, hóa chất có nguy hiểm về cháy, nổ./.



Phụ lục VI
DANH MỤC PHƯƠNG TIỆN PHÒNG CHÁY VÀ CHỮA CHÁY
Quy định số: 136/2020/NĐ-CP
ngày 11 năm 2020 của Chính phủ

1. Phương tiện chữa cháy cơ giới

a) Xe chữa cháy: Xe chữa cháy có xitec, xe chữa cháy không có xitec, xe chữa cháy sân bay, xe chữa cháy rừng, xe chữa cháy hóa chất (bột, chất tạo bọt, khí), xe chữa cháy đường hầm, xe chữa cháy đường sắt, xe chữa cháy lương cư;

b) Các loại xe chuyên dùng phục vụ chữa cháy: Xe thang; xe nâng; xe chỉ huy; xe trung tâm thông tin chỉ huy; xe khám nghiệm hiện trường cháy; xe chiếu sáng chữa cháy; xe trạm bơm; xe chở nước; xe chở phương tiện; xe chở quân; xe chở hóa chất; xe cứu nạn, cứu hộ; xe hút khói; xe sửa chữa, bảo dưỡng kỹ thuật; xe hậu cần; xe cầu; xe xử lý hóa chất độc hại, sinh học và hạt nhân; xe cung cấp chất khí chữa cháy; xe chở và nạp bình khí thở chữa cháy; xe chở vòi chữa cháy; xe tiếp nhiên liệu; xe cứu thương; mô tô chữa cháy;

c) Máy bay chữa cháy; tàu chữa cháy; xuồng chữa cháy; ca nô chữa cháy; các cấu trúc nổi chữa cháy khác có động cơ;

d) Các loại máy bơm chữa cháy;

đ) Các loại phương tiện cơ giới khác: Máy nạp khí sạch; thiết bị cưa, cắt, khoan, đục, đập, tời, kéo, banh, kích, nâng (có sử dụng động cơ) thiết bị xử lý thực bì (máy cắt thực bì, máy cắt cỏ); quạt thổi khói; quạt hút khói; máy phát điện; máy thổi gió; bình chữa cháy đeo vai có động cơ.

2. Phương tiện chữa cháy thông dụng

a) Vòi, ống hút chữa cháy;

b) Lăng chữa cháy;

c) Đầu nối, ba chạc, hai chạc chữa cháy, Ezecto;

d) Trụ nước, cột lấy nước chữa cháy;

đ) Thang chữa cháy;

e) Bình chữa cháy các loại: Bột, bọt, khí, gốc nước.

3. Chất chữa cháy các loại: Hóa chất chữa cháy gốc nước, bột chữa cháy, khí chữa cháy, chất tạo bọt chữa cháy.

4. Chất hoặc vật liệu chống cháy; vật liệu ngăn cháy, cửa ngăn cháy, kính ngăn cháy, vách ngăn cháy, van ngăn cháy; màn, rèm ngăn cháy.

5. Thiết bị thuộc hệ thống báo cháy: Tủ trung tâm báo cháy, đầu báo cháy các loại, thiết bị cảnh báo cháy sớm, modul các loại, chuông báo cháy, đèn báo cháy, nút báo cháy, nút ấn báo cháy, hệ thống âm thanh báo cháy và hướng dẫn thoát nạn.

6. Thiết bị thuộc hệ thống chữa cháy (bằng khí, sol-khí, nước, bột, bọt): Tủ điều khiển chữa cháy; chuông, còi, đèn, bảng cảnh báo xả chất chữa cháy; van báo động, van tràn ngập, van giám sát, van chọn vùng, công tắc áp lực, công tắc dòng chảy; ống phi kim loại dùng trong hệ thống cấp nước chữa cháy tự động, ống mềm dùng cho đầu phun chữa cháy; họng tiếp nước chữa cháy (họng chờ), đầu phun chất chữa cháy các loại; chai, thiết bị chứa khí, sol-khí, bột, bọt chữa cháy các loại.

7. Đèn chỉ dẫn thoát nạn, đèn chiếu sáng sự cố.

8. Trang phục và thiết bị bảo hộ cá nhân

a) Quần, áo, mũ, ủng, găng tay, giày, thắt lưng, kính, khẩu trang chữa cháy; quần, áo, mũ, ủng, găng tay, giày cách nhiệt; ủng, găng tay cách điện; thiết bị chiếu sáng cá nhân;

b) Mặt nạ lọc độc; mặt nạ phòng độc cách ly; thiết bị hỗ trợ thở cá nhân dùng trong chữa cháy, cứu nạn cứu hộ.

9. Phương tiện cứu người: Dây cứu người; đai cứu hộ; đệm cứu người; thang cứu người; ống tụt cứu người; thiết bị dò tìm người; phương tiện, thiết bị phục vụ cứu hộ trên cao; phương tiện, thiết bị phục vụ cứu hộ dưới nước; phương tiện, thiết bị phục vụ cứu hộ trong không gian hạn chế; phương tiện, thiết bị phục vụ cứu hộ sự cố hóa chất, phóng xạ; thiết bị phục vụ sơ cấp cứu người bị nạn.

10. Phương tiện, dụng cụ phá dỡ thô sơ: Kim, cưa, búa, rìu, cuốc, xẻng, xà beng, dụng cụ phá dỡ đa năng, câu liêm, dao phát, cào, bàn đập.

11. Thiết bị, dụng cụ thông tin liên lạc, chỉ huy chữa cháy, cứu nạn cứu hộ

a) Bàn chỉ huy, lều chỉ huy, cờ chỉ huy, băng chỉ huy chữa cháy và cứu nạn, cứu hộ;

b) Hệ thống thông tin hữu tuyến;

c) Hệ thống thông tin vô tuyến, các thiết bị giám sát phục vụ chỉ huy chữa cháy rừng, trên không, định vị cầm tay GPS.

12. Phương tiện, thiết bị kiểm tra an toàn phòng cháy chữa cháy, kiểm định phương tiện phòng cháy và chữa cháy./.



Phụ lục VII
DANH MỤC PHƯƠNG TIỆN
PHÒNG CHÁY VÀ CHỮA CHÁY THUỘC ĐIỆN KIỂM ĐỊNH
(Kèm theo Nghị định số 136/2020/NĐ-CP
ngày 24 tháng 11 năm 2020 của Chính phủ)

1. Xe chữa cháy; xe cứu nạn, cứu hộ; xe thang chữa cháy; xe trạm bơm; xe cung cấp chất khí chữa cháy; xe chở và nạp bình khí thở chữa cháy; xe hút khói; tàu, xuồng ca nô chữa cháy; máy nạp khí sạch.
2. Máy bơm chữa cháy.
3. Phương tiện chữa cháy thông dụng: Vòi chữa cháy; lăng chữa cháy; đầu nối, trụ nước chữa cháy; bình chữa cháy các loại.
4. Chất chữa cháy gốc nước, chất tạo bọt chữa cháy.
5. Mẫu kết cấu được bọc bảo vệ bằng các chất hoặc vật liệu chống cháy; mẫu cấu kiện ngăn cháy (cửa ngăn cháy, vách ngăn cháy, van ngăn cháy, màn ngăn cháy).
6. Thiết bị thuộc hệ thống báo cháy: Tủ trung tâm báo cháy, đầu báo cháy các loại, chuông báo cháy, đèn báo cháy, nút ấn báo cháy.
7. Thiết bị thuộc hệ thống chữa cháy (bằng khí, sol-khí, nước, chất chữa cháy gốc nước, bọt, bột): Tủ điều khiển hệ thống chữa cháy tự động; chuông, còi, đèn cảnh báo xả chất chữa cháy, nút ấn xả chất chữa cháy; van báo động, van tràn ngập, van chọn vùng, công tắc áp lực, công tắc dòng chảy; ống phi kim loại dùng trong hệ thống cấp nước chữa cháy, ống mềm dùng cho đầu phun chữa cháy; đầu phun chất chữa cháy các loại; chai chứa khí.
8. Đèn chỉ dẫn thoát nạn, đèn chiếu sáng sự cố.
9. Quần, áo, mũ, ủng, găng tay chữa cháy chuyên dụng./.



Phụ lục VIII

QUY CÁCH CỜ HIỆU, BIÊN BẢO VÀ BẢNG SỬ DỤNG TRONG CHỮA CHÁY

(Ban hành kèm theo Nghị định số 136/2020/NĐ-CP
ngày 24 tháng 11 năm 2020 của Chính phủ)

1. Cờ ưu tiên cho xe chữa cháy

Cờ hình tam giác cân có kích thước chiều rộng 270 mm, chiều cao 370 mm, cờ có nền màu xanh lục, viền màu vàng, ở giữa cờ in hoặc thêu hình mũi tên màu vàng dài 235 mm, đuôi mũi tên dài 50 mm, rộng 30 mm, bản mũi tên rộng 5 mm, đầu mũi tên cách đường may nếp luôn cán cờ 20 mm, giữa thân mũi tên có in hoặc thêu dòng chữ “CHỮA CHÁY” màu vàng, chữ cao 30 mm, phong chữ Times New Roman, loại chữ in hoa. Cán cờ cao 500 mm, đường kính cán cờ 15 mm.

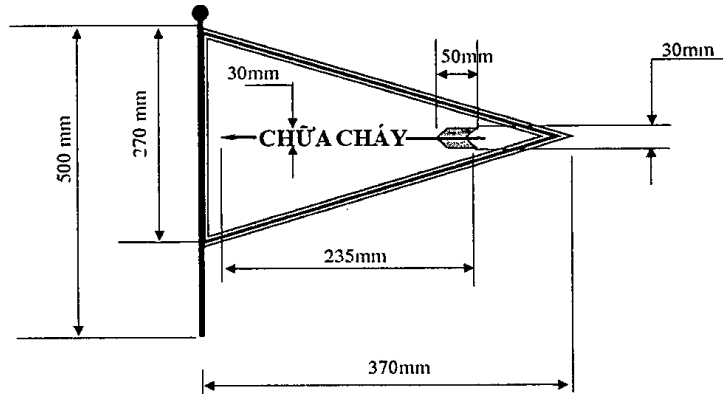

2. Dải băng phân định ranh giới khu vực chữa cháy

Băng có nền màu vàng có chiều rộng 80 mm, chiều dài từ 50 m đến 100 m. Dọc chiều dài của băng có các đoạn 2 dòng chữ song ngữ màu đen in liên tiếp, dòng 1 là chữ tiếng Việt “KHU VỰC CHỮA CHÁY”, dòng 2 là chữ tiếng Anh “FIRE AREA”, chữ cao 20 mm, phong chữ Times New Roman, loại chữ in hoa.

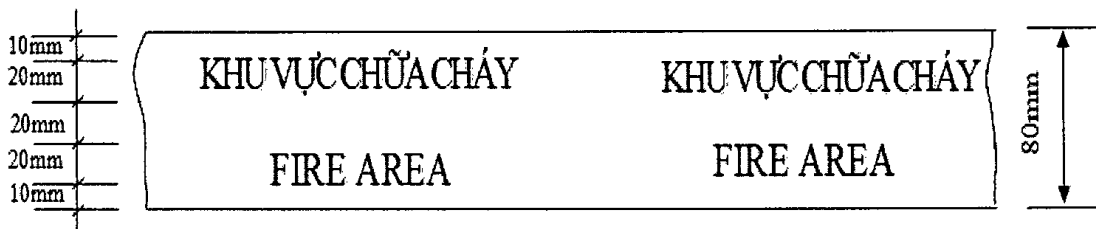

3. Cờ hiệu của Ban chỉ huy chữa cháy

Cờ bằng vải hình tam giác cân có kích thước chiều rộng 300 mm, chiều cao 400 mm, cờ có nền màu đỏ, viền màu vàng, trên cờ in hoặc thêu chữ “BAN CHỈ HUY CHỮA CHÁY” màu vàng, chữ cao 40 mm, phong chữ Times New Roman, loại chữ in hoa. Đỉnh cờ có nếp luôn cán cờ để treo, kích thước 20 mm.

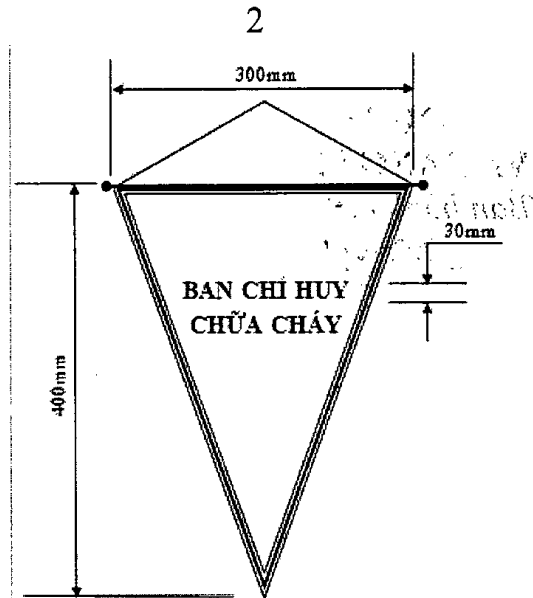

4. Băng chỉ huy chữa cháy

Băng chỉ huy chữa cháy (để đeo trên cánh tay) bằng vải có nền màu đỏ, viền màu vàng, chiều rộng 100 mm và có chu vi từ 350 - 450 mm. Trên băng có dòng chữ “CHỈ HUY CHỮA CHÁY” màu vàng, chữ cao 40 mm, phong chữ Times New Roman, loại chữ in hoa.

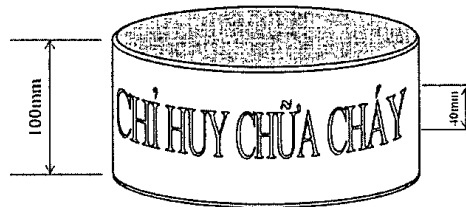

5. Biển báo khu vực chữa cháy

Biển bằng nhựa dạng gấp gọn màu vàng, trên hai mặt của biển có các dòng chữ tiếng Việt và tiếng Anh phản quang màu xám bạc: “KHU VỰC CHỮA CHÁY” “KHÔNG NHIỆM VỤ CẤM VÀO”, “FIRE AREA” “NO ENTRY”, chữ cao 30 mm, phong chữ Times New Roman, loại chữ in hoa./.

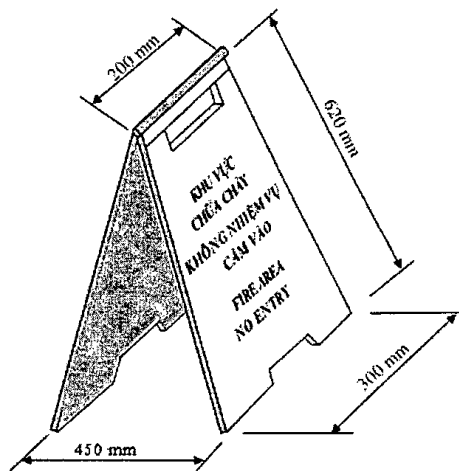



Phụ lục IX
BIỂU MẪU SỬ DỤNG
TRONG CÔNG TÁC PHÒNG CHÁY VÀ CHỮA CHÁY

*(Kèm theo Nghị định số 136/2020/NĐ-CP
ngày 24 tháng 11 năm 2020 của Chính phủ)*

Mẫu số PC01	Mẫu biểu trung hàng hóa nguy hiểm về cháy, nổ
Mẫu số PC02	Văn bản đề nghị cấp Giấy phép vận chuyển hàng hóa nguy hiểm về cháy, nổ bằng đường sắt
Mẫu số PC03	Phiếu tiếp nhận giải quyết thủ tục hành chính về phòng cháy và chữa cháy
Mẫu số PC04	Phiếu hướng dẫn bổ sung hồ sơ đề nghị giải quyết thủ tục hành chính về phòng cháy và chữa cháy
Mẫu số PC05	Giấy phép vận chuyển hàng hóa nguy hiểm về cháy, nổ
Mẫu số PC06	Văn bản đề nghị thẩm duyệt thiết kế về phòng cháy và chữa cháy
Mẫu số PC07	Giấy chứng nhận thẩm duyệt thiết kế về phòng cháy và chữa cháy
Mẫu số PC08	Mẫu dấu thẩm duyệt thiết kế về phòng cháy và chữa cháy
Mẫu số PC09	Văn bản thẩm duyệt thiết kế về phòng cháy và chữa cháy
Mẫu số PC10	Biên bản kiểm tra
Mẫu số PC11	Văn bản đề nghị kiểm tra kết quả nghiệm thu về phòng cháy và chữa cháy
Mẫu số PC12	Văn bản chấp thuận kết quả nghiệm thu về phòng cháy và chữa cháy
Mẫu số PC13	Quyết định tạm đình chỉ hoạt động
Mẫu số PC14	Quyết định đình chỉ hoạt động
Mẫu số PC15	Văn bản đề nghị phục hồi hoạt động
Mẫu số PC16	Quyết định phục hồi hoạt động
Mẫu số PC17	Phương án chữa cháy của cơ sở
Mẫu số PC18	Phương án chữa cháy của cơ quan Công an
Mẫu số PC19	Văn bản đề nghị phê duyệt phương án chữa cháy của cơ sở
Mẫu số PC20	Lệnh huy động/điều động lực lượng, phương tiện và tài sản tham gia hoạt động phòng cháy và chữa cháy
Mẫu số PC21	Văn bản đề nghị kiểm tra, cấp chứng nhận huấn luyện

Mẫu số PC22	Văn bản đề nghị huấn luyện, kiểm tra, cấp chứng nhận huấn luyện
Mẫu số PC23	Văn bản đề nghị huấn luyện, kiểm tra, cấp chứng nhận huấn luyện
Mẫu số PC24	Văn bản đề nghị cấp đổi/cấp lại chứng nhận huấn luyện
Mẫu số PC25	Biên bản kiểm định phương tiện phòng cháy và chữa cháy
Mẫu số PC26	Văn bản đề nghị kiểm định và cấp Giấy chứng nhận kiểm định phương tiện phòng cháy và chữa cháy
Mẫu số PC27	Văn bản đề nghị cấp Giấy chứng nhận kiểm định phương tiện phòng cháy và chữa cháy
Mẫu số PC28	Biên bản lấy mẫu phương tiện kiểm định
Mẫu số PC29	Giấy chứng nhận kiểm định phương tiện phòng cháy và chữa cháy
Mẫu số PC30	Văn bản đề nghị cấp/cấp đổi/cấp lại Chứng chỉ hành nghề tư vấn về phòng cháy và chữa cháy
Mẫu số PC31	Bản khai kinh nghiệm công tác chuyên môn trong hoạt động phòng cháy và chữa cháy
Mẫu số PC32	Chứng chỉ hành nghề tư vấn về phòng cháy và chữa cháy
Mẫu số PC33	Văn bản đề nghị cấp/cấp đổi/cấp lại Giấy xác nhận đủ điều kiện kinh doanh dịch vụ phòng cháy và chữa cháy
Mẫu số PC34	Giấy xác nhận đủ điều kiện kinh doanh dịch vụ phòng cháy và chữa cháy
Mẫu số PC35	Quyết định thu hồi Giấy xác nhận đủ điều kiện kinh doanh dịch vụ phòng cháy và chữa cháy

Công an các đơn vị, địa phương khi in các biểu mẫu nêu trên, không được tự ý thay đổi nội dung biểu mẫu; có trách nhiệm quản lý việc in, cấp phát, sử dụng biểu mẫu và có sổ sách để theo dõi.

Chứng nhận huấn luyện nghiệp vụ về phòng cháy và chữa cháy (Mẫu số 02 ban hành kèm theo Nghị định số 83/2017/NĐ-CP) và Dấu thẩm duyệt thiết kế về phòng cháy và chữa cháy (Mẫu số PC08) do Bộ Công an phát hành./.

BIỂU TRƯNG HÀNG HÓA NGUY HIỂM VỀ CHÁY, NỔ

Mặt trước:

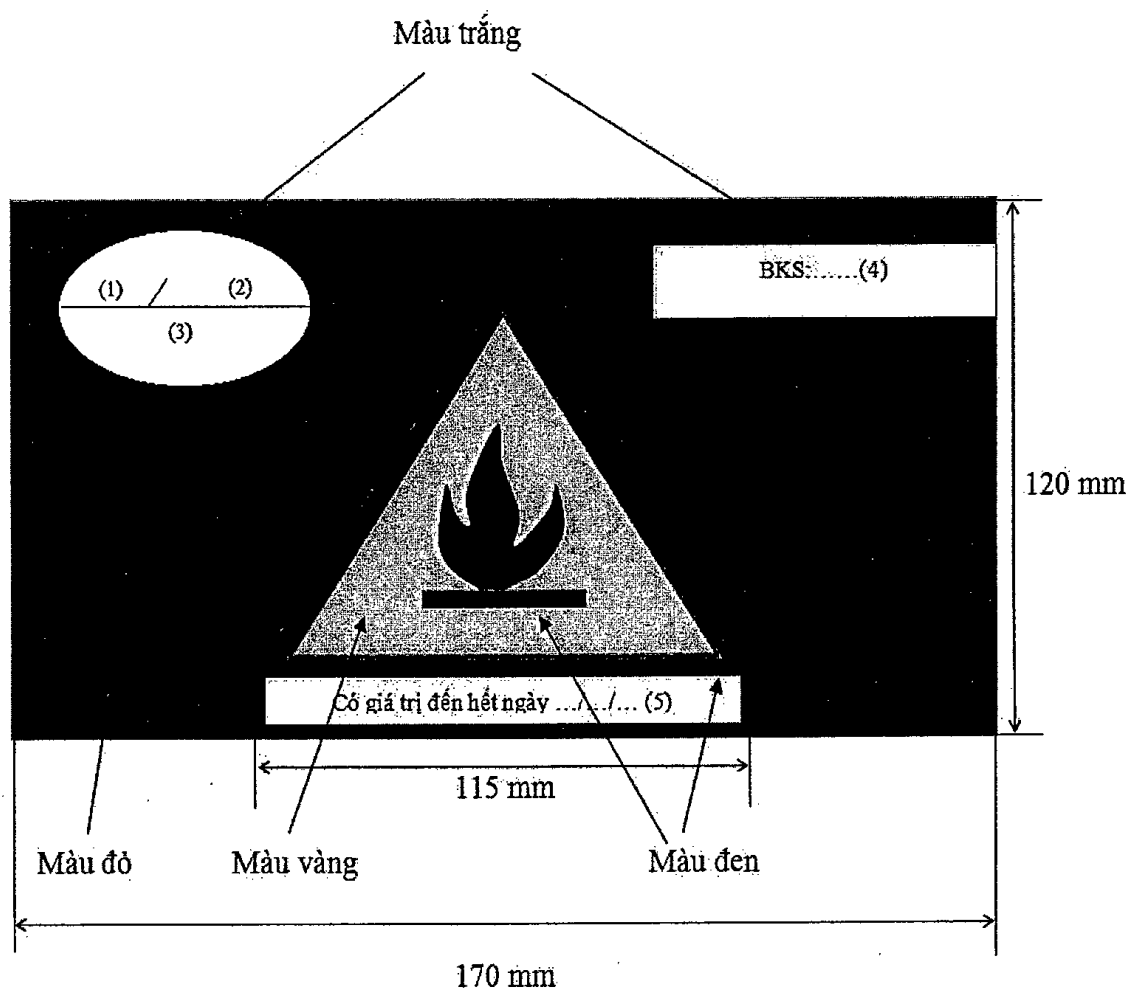

Ghi chú:

- (1): Loại, nhóm hàng vận chuyển;
- (2): Số UN (mã số Liên Hợp quốc) tương ứng với loại, nhóm hàng;
- (3): Số giấy phép vận chuyển hàng hóa nguy hiểm về cháy, nổ;
- (4): Ghi biên kiểm soát của phương tiện vận chuyển. Dòng chữ BKS: Cỡ chữ 18, loại chữ in hoa, kiểu chữ đậm, màu đen, phông chữ Times New Roman;
- (5): Dòng chữ “Có giá trị đến hết ngày/...../.....”: Cỡ chữ 14, loại chữ in thường, màu đen, phông chữ Times New Roman; ghi thời hạn của giấy phép vận chuyển hàng hóa nguy hiểm về cháy, nổ.

Mặt sau:

NHỮNG ĐIỀU CẦN CHÚ Ý

1. Phương tiện giao thông cơ giới đường bộ phải dán biểu trưng ở kính chắn gió phía trước, phương tiện giao thông đường sắt phải dán biểu trưng ở hai bên thành phương tiện trong suốt quá trình vận chuyển hàng hóa nguy hiểm về cháy, nổ.
2. Chỉ được chở loại hàng hóa nguy hiểm về cháy, nổ ghi trong giấy phép.
3. Không được chở người không có nhiệm vụ trên phương tiện.
4. Phải chấp hành nghiêm chỉnh Luật Giao thông.
5. Phải duy trì đầy đủ điều kiện an toàn về phòng cháy và chữa cháy của phương tiện trong suốt quá trình vận chuyển hàng hóa nguy hiểm về cháy, nổ.

.....(1).....

CỘNG HÒA XÃ HỘI CHỦ NGHĨA VIỆT NAM
Độc lập - Tự do - Hạnh phúc

ĐỀ NGHỊ CẤP GIẤY PHÉP VẬN CHUYỂN
HÀNG HÓA NGUY HIỂM VỀ CHÁY, NỔ BẰNG ĐƯỜNG SẮT

Kính gửi:(2).....

1. Tên tổ chức đề nghị:(1).....

Địa chỉ:

Điện thoại: Fax: Email:.....

2. Giấy chứng nhận đăng ký doanh nghiệp số:

3. Thông tin về người điều khiển phương tiện và người áp tải (nếu có):.....(3).....

Đề nghị Quý cơ quan xem xét và cấp Giấy phép vận chuyển hàng hóa nguy hiểm về cháy, nổ là các hàng hóa sau:

TT	Tên hàng hóa nguy hiểm về cháy, nổ	Số UN	Loại nhóm hàng	Số hiệu nguy hiểm	Khối lượng vận chuyển	Ga đi - Ga đến
1						
2						
...						

Hồ sơ đề nghị cấp Giấy phép vận chuyển hàng hóa nguy hiểm về cháy, nổ bao gồm:.....(4).....

.....(1).....cam kết bảo đảm an toàn khi tham gia giao thông và thực hiện đầy đủ các quy định của pháp luật về vận chuyển hàng hóa nguy hiểm về cháy, nổ./.

....., ngày tháng năm

ĐẠI DIỆN TỔ CHỨC ĐỀ NGHỊ
(Ký, ghi rõ họ tên và đóng dấu)

Ghi chú:

(1) Tên tổ chức đề nghị cấp Giấy phép;

(2) Tên cơ quan có thẩm quyền cấp Giấy phép;

(3) Ghi các thông tin: Họ và tên, ngày tháng năm sinh, số CMND/CCCD/Hộ chiếu (áp dụng trong trường hợp vận chuyển theo chuyến) đã được cấp chứng nhận huấn luyện nghiệp vụ về phòng cháy và chữa cháy;

(4) Liệt kê theo quy định tại Điều 9 Nghị định số /2020/NĐ-CP.

.....(1).....

CỘNG HÒA XÃ HỘI CHỦ NGHĨA VIỆT NAM

.....(2).....

Độc lập - Tự do - Hạnh phúc

Số:/PN-....

**PHIẾU TIẾP NHẬN GIẢI QUYẾT
THỦ TỤC HÀNH CHÍNH VỀ PHÒNG CHÁY VÀ CHỮA CHÁY**

Hồ sơ đề nghị:(3).....

Đối với(4).....

Họ tên người nộp hồ sơ:

Số CCCD/CMND/Hộ chiếu:cấp ngày:/...../.....,

Cơ quan, đơn vị công tác:

Địa chỉ:

Điện thoại: Email:

Giấy giới thiệu hoặc giấy ủy quyền (nếu có):.....

Hồ sơ gồm có:

1.

2.

3.

4.

Số lượng hồ sơ: (bộ).

Phí thực hiện thủ tục hành chính (nếu có):

Ngày hẹn lấy mẫu phương tiện (nếu có):

Ngày hẹn trả kết quả: giờ phút, ngày tháng năm

....., ngày tháng năm

NGƯỜI NỘP HỒ SƠ

(Ký, ghi rõ họ tên)

NGƯỜI NHẬN HỒ SƠ

(Ký, ghi rõ họ tên)

Ghi chú:

(1) Tên cơ quan chủ quản trực tiếp của đơn vị tiếp nhận hồ sơ;

(2) Tên cơ quan tiếp nhận hồ sơ;

(3) Ghi một trong các nội dung sau: Cấp giấy phép vận chuyển hàng hóa nguy hiểm về cháy, nổ; Thẩm duyệt thiết kế về phòng cháy và chữa cháy; Kiểm tra kết quả nghiệm thu về phòng cháy và chữa cháy; Phục hồi hoạt động của cơ sở, phương tiện, hộ gia đình, cá nhân; Phê duyệt phương án chữa cháy; Huấn luyện, kiểm tra, cấp/cấp đổi/cấp lại chứng nhận huấn luyện nghiệp vụ phòng cháy, chữa cháy; Kiểm định, cấp giấy chứng nhận kiểm định phương tiện phòng cháy và chữa cháy; Cấp/cấp đổi/cấp lại chứng chỉ hành nghề tư vấn về phòng cháy và chữa cháy; Cấp/cấp đổi/cấp lại giấy xác nhận đủ điều kiện kinh doanh dịch vụ phòng cháy và chữa cháy;

(4) Ghi tên công trình/cơ sở/khu dân cư/hộ gia đình/cơ quan, tổ chức/phương tiện/cá nhân.

.....(1).....

.....(2).....

CỘNG HÒA XÃ HỘI CHỦ NGHĨA VIỆT NAM
Độc lập - Tự do - Hạnh phúc

Số:/HD-....

PHIẾU HƯỚNG DẪN BỔ SUNG
HỒ SƠ ĐỀ NGHỊ GIẢI QUYẾT THỦ TỤC
HÀNH CHÍNH VỀ PHÒNG CHÁY VÀ CHỮA CHÁY

Họ tên người nộp hồ sơ:

Số CCCD/CMND/Hộ chiếu:cấp ngày:/...../.....,

Cơ quan, đơn vị công tác:

Địa chỉ:

Điện thoại: Email:

Giấy giới thiệu hoặc giấy ủy quyền (nếu có):.....

Nội dung yêu cầu giải quyết:(3).....

đối với(4).....

Yêu cầu hoàn thiện hồ sơ gồm những nội dung sau:

1.

2.

3.

4.

Trong quá trình hoàn thiện hồ sơ, nếu có vướng mắc, ông/bà vui lòng liên hệ với.....(2)....., số điện thoại:để được hướng dẫn./.

....., ngày tháng năm

NGƯỜI HƯỚNG DẪN*(Ký, ghi rõ họ tên)***Ghi chú:**

(1) Tên cơ quan chủ quản trực tiếp của đơn vị tiếp nhận hồ sơ;

(2) Tên cơ quan tiếp nhận hồ sơ;

(3) Ghi một trong các nội dung sau: Cấp giấy phép vận chuyển hàng hóa nguy hiểm về cháy, nổ; Thẩm duyệt thiết kế về phòng cháy và chữa cháy; Kiểm tra kết quả nghiệm thu về phòng cháy và chữa cháy; Phục hồi hoạt động của cơ sở, phương tiện, hộ gia đình, cá nhân; Phê duyệt phương án chữa cháy; Huấn luyện, kiểm tra, cấp/cấp đổi/cấp lại chứng nhận huấn luyện nghiệp vụ phòng cháy, chữa cháy; Kiểm định, cấp giấy chứng nhận kiểm định phương tiện phòng cháy và chữa cháy; Cấp/cấp đổi/cấp lại chứng chỉ hành nghề tư vấn về phòng cháy và chữa cháy; Cấp/cấp đổi/cấp lại giấy xác nhận đủ điều kiện kinh doanh dịch vụ phòng cháy và chữa cháy;

(4) Ghi tên công trình/cơ sở/khu dân cư/hộ gia đình/cơ quan, tổ chức/phương tiện/cá nhân.

(1).....
 (2).....

CỘNG HÒA XÃ HỘI CHỦ NGHĨA VIỆT NAM
Độc lập - Tự do - Hạnh phúc

Số:/PCCC

GIẤY PHÉP
VẬN CHUYỂN HÀNG HÓA NGUY HIỂM VỀ CHÁY, NỔ

Theo đề nghị của: (3).....
 (2)..... cho phép

Tên cơ quan, tổ chức, cá nhân: (3).....

Địa chỉ: Điện thoại:

Đại diện là ông/bà: Chức danh:

Được phép vận chuyển hàng hóa nguy hiểm về cháy, nổ ghi tại trang, đồng thời chủ phương tiện hoặc người điều khiển phương tiện phải có trách nhiệm duy trì các điều kiện an toàn về phòng cháy và chữa cháy của phương tiện và chấp hành đầy đủ các quy định về phòng cháy, chữa cháy trong suốt quá trình vận chuyển

Thời hạn của giấy phép:

Nơi nhận: ngày, tháng, năm, (4).....
 (Ký, ghi rõ họ tên và đóng dấu)

Lưu:

Chú ý:
 Những quy định trong quá trình vận chuyển:
 - Người điều khiển, người làm việc trên phương tiện phải có Chứng nhận huấn luyện nghiệp vụ phòng cháy và chữa cháy;
 - Giấy phép này phải xuất trình khi có yêu cầu của cơ quan có thẩm quyền;
 - Không dừng, đỗ phương tiện chở hàng hóa nguy hiểm về cháy, nổ ở nơi tập trung đông người;
 - Khi cần nghỉ lại đêm trên đường phải thông báo cho cơ quan Công an sở tại biết/

Ghi chú: Giấy phép vận chuyển hàng hóa nguy hiểm về cháy, nổ in trên khổ A4; khung viền kép, hai nét đều nhau, màu đỏ; nền giấy màu xanh lam nhạt, ở giữa lưới bảo vệ có hình Công an hiệu.

- (1) Tên cơ quan cấp trên trực tiếp;
- (2) Tên cơ quan Công an cấp giấy phép;
- (3) Tên cơ quan, tổ chức, cá nhân được cấp giấy phép;
- (4) Quyền hạn, chức vụ của người ký.

.....(1).....

CỘNG HÒA XÃ HỘI CHỦ NGHĨA VIỆT NAM
Độc lập - Tự do - Hạnh phúc

Số:....., ngày tháng năm

ĐỀ NGHỊ
THẨM DUYỆT THIẾT KẾ VỀ PHÒNG CHÁY VÀ CHỮA CHÁY

Kính gửi:(2).....

.....(1)..... đề nghị Quý cơ quan.....(3)..... của dự án/công trình/phương tiện.....(4)..... với các nội dung chính sau:

I. THÔNG TIN CHUNG DỰ ÁN/CÔNG TRÌNH/PHƯƠNG TIỆN

1. Tên dự án/công trình/phương tiện:
2. Tên chủ đầu tư/chủ phương tiện:.....; thông tin liên hệ (địa chỉ, điện thoại):
3. Người đại diện theo pháp luật:.....
4. Đại diện chủ đầu tư (nếu có):.....
5. Địa điểm xây dựng/chế tạo/hoán cải:
6. Tổng mức đầu tư:
7. Đơn vị tư vấn thiết kế:
8. Quy mô dự án/công trình (chiều cao, số tầng, công năng,...); quy mô, tính chất phương tiện (kích thước, dung tích, trọng tải, số người, vùng hoạt động,...):.....
9. Các thông tin khác (nếu có):(5).....

II. DANH MỤC HỒ SƠ GỬI KÈM

1. Hồ sơ, tài liệu quy định tại khoản 4 Điều 13 Nghị định số/2020/NĐ-CP (6).
2. Văn bản ủy quyền nộp hồ sơ thẩm duyệt thiết kế về phòng cháy và chữa cháy của chủ đầu tư/chủ phương tiện (trong trường hợp chủ đầu tư/chủ phương tiện ủy quyền cho đơn vị khác).
3. Các văn bản khác có liên quan đã được cơ quan Cảnh sát phòng cháy và chữa cháy cấp trước đây.

.....(1)..... đề nghị Quý cơ quan(3)...../.

ĐẠI DIỆN TỔ CHỨC/CÁ NHÂN
(Ký, ghi rõ họ tên, chức vụ và đóng dấu nếu có)

Ghi chú:

- (1) Tên đơn vị/cá nhân đề nghị thẩm duyệt;
- (2) Tên cơ quan có thẩm quyền thẩm duyệt;
- (3) Ghi một trong các nội dung sau: Góp ý về phòng cháy và chữa cháy đồ án quy hoạch; chấp thuận địa điểm xây dựng; góp ý về phòng cháy và chữa cháy đối với hồ sơ thiết kế cơ sở; thẩm duyệt thiết kế về phòng cháy và chữa cháy đối với hồ sơ thiết kế kỹ thuật hoặc thiết kế bản vẽ thi công; thẩm duyệt thiết kế điều chỉnh về phòng cháy và chữa cháy;
- (4) Tên dự án, công trình hoặc phương tiện giao thông cơ giới;
- (5) Nội dung thiết kế điều chỉnh; nội dung thiết kế cải tạo, thay đổi tính chất sử dụng của dự án/công trình; nội dung thiết kế hoán cải phương tiện giao thông cơ giới có yêu cầu đặc biệt về bảo đảm an toàn phòng cháy và chữa cháy;
- (6) Liệt kê thành phần hồ sơ, tài liệu.

(1)

CỘNG HÒA XÃ HỘI CHỦ NGHĨA VIỆT NAM

(2)

Độc lập - Tự do - Hạnh phúc

Số: /TD-PCCC

**GIẤY CHỨNG NHẬN
THĂM DUYỆT THIẾT KẾ VỀ PHÒNG CHÁY VÀ CHỮA CHÁY**

Căn cứ Nghị định số /2020/NĐ-CP ngày tháng năm 2020 của Chính phủ quy định chi tiết một số điều và biện pháp thi hành Luật Phòng cháy và chữa cháy và Luật sửa đổi, bổ sung một số điều của Luật Phòng cháy và chữa cháy

Xét hồ sơ và văn bản đề nghị tham duyệt thiết kế về phòng cháy và chữa cháy số ngày tháng năm của (3)

Người đại diện theo pháp luật là ông/bà Chức vụ

CHỨNG NHẬN

Địa điểm xây dựng/chế tạo/hoàn thành

Chủ đầu tư/chủ phương tiện

Đơn vị tư vấn thiết kế

Đã được tham duyệt thiết kế về phòng cháy và chữa cháy các nội dung sau:

Quy mô dự án/công trình/phương tiện và danh mục các tài liệu, bản vẽ được tham duyệt thiết kế về phòng cháy và chữa cháy ghi tại trang 2/

Nơi nhận: ngày tháng năm

(5)

Lưu:

(Ký, ghi rõ họ tên và đóng dấu)

**MẪU DẤU THẨM DUYỆT
THIẾT KẾ VỀ PHÒNG CHÁY VÀ CHỮA CHÁY**

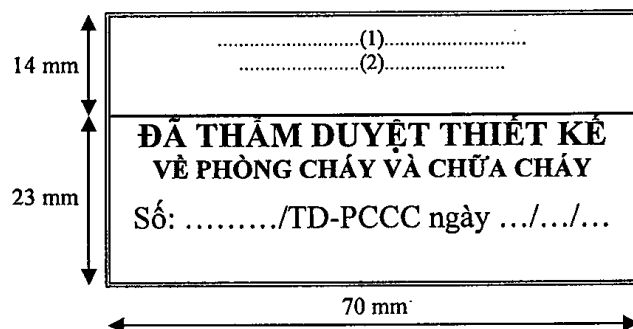

Quy cách:

- Kích thước: Chiều dài: 70 mm; Chiều rộng: 37 mm;
- Vạch chia cách mép trên 14 mm, 1 nét, độ đậm nét 2 pt;
- Khung viền: Kép 2 nét đều nhau; độ đậm nét 2 pt.

Nội dung:

- Tên cơ quan cấp trên trực tiếp: Phong chữ Times New Roman; cỡ chữ 8; loại chữ in hoa; kiểu chữ đứng;
- Tên cơ quan Cảnh sát phòng cháy và chữa cháy thẩm duyệt: Phong chữ Times New Roman; cỡ chữ 8; loại chữ in hoa; kiểu chữ đứng, đậm;
- Đã thẩm duyệt thiết kế: Phong chữ Times New Roman; cỡ chữ 13; loại chữ in hoa; kiểu chữ đứng, đậm;
- Về phòng cháy và chữa cháy: Phong chữ Times New Roman; cỡ chữ 10; loại chữ in hoa; kiểu chữ đứng, đậm;
- Số:... TD-PCCC ngày.../.../...: Phong chữ Times New Roman; cỡ chữ 12; loại chữ in thường; kiểu chữ đứng.

Ghi chú:

- (1) Tên cơ quan cấp trên trực tiếp;
- (2) Tên cơ quan Cảnh sát phòng cháy và chữa cháy thẩm duyệt.

.....(1).....

.....(2).....

**CỘNG HÒA XÃ HỘI CHỦ NGHĨA VIỆT NAM
Độc lập - Tự do - Hạnh phúc**

Số:/TD-PCCC&CNCH

....., ngày tháng năm

Kính gửi:(3).....

Căn cứ Nghị định số/2020/NĐ-CP ngàytháng.....năm 2020 của Chính phủ quy định chi tiết một số điều và biện pháp thi hành Luật Phòng cháy và chữa cháy và Luật sửa đổi, bổ sung một số điều của Luật Phòng cháy và chữa cháy;

Căn cứ Giấy chứng nhận thẩm duyệt thiết kế về phòng cháy và chữa cháy số ngàytháng.....năm của

Xét hồ sơ và văn bản đề nghị thẩm duyệt thiết kế điều chỉnh về phòng cháy và chữa cháy số..... ngàytháng.....năm..... của(4).....

.....(2)..... đồng ý về thiết kế phòng cháy và chữa cháy đối với các nội dung sau:

I. THÔNG TIN VỀ NỘI DUNG ĐIỀU CHỈNH THIẾT KẾ/CẢI TẠO, THAY ĐỔI TÍNH CHẤT SỬ DỤNG CỦA DỰ ÁN, CÔNG TRÌNH/HOÁN CẢI PHƯƠNG TIỆN

.....
.....

II. NỘI DUNG THẨM DUYỆT

.....
.....

Quy mô dự án/công trình/phương tiện và danh mục các tài liệu, bản vẽ được thẩm duyệt thiết kế về điều chỉnh phòng cháy và chữa cháy được kèm theo văn bản này./.

Nơi nhận:

-
-
- Lưu:

.....(5).....
(Ký, ghi rõ họ tên và đóng dấu)

**QUY MÔ DỰ ÁN/CÔNG TRÌNH/PHƯƠNG TIỆN VÀ DANH MỤC
TÀI LIỆU, BẢN VẼ ĐƯỢC THẨM DUYỆT THIẾT KẾ
VỀ PHÒNG CHÁY VÀ CHỮA CHÁY**

*(Kèm theo văn bản thẩm duyệt thiết kế về phòng cháy và chữa cháy
sốngàytháng....năm..... của(2).....)*

TT	Nội dung	Ghi chú
I	QUY MÔ DỰ ÁN/CÔNG TRÌNH/PHƯƠNG TIỆN VÀ NỘI DUNG ĐIỀU CHỈNH	
II	DANH MỤC TÀI LIỆU, BẢN VẼ THIẾT KẾ ĐIỀU CHỈNH	

Ghi chú: Văn bản thẩm duyệt in trên giấy khổ A4;

(1) Tên cơ quan cấp trên trực tiếp;

(2) Tên cơ quan Cảnh sát phòng cháy và chữa cháy ban hành văn bản thẩm duyệt;

(3) Tên chủ đầu tư/chủ phương tiện;

(4) Tên cơ quan, tổ chức, cá nhân đề nghị thẩm duyệt;

(5) Quyền hạn, chức vụ của người ký.

.....(1).....

CỘNG HÒA XÃ HỘI CHỦ NGHĨA VIỆT NAM

.....(2).....

Độc lập - Tự do - Hạnh phúc**BIÊN BẢN KIỂM TRA**

.....(3).....

Hồi giờ ngày tháng năm, tại

Địa chỉ:

Chúng tôi gồm:

Đại diện:

- Ông/bà:; Chức vụ:

- Ông/bà:; Chức vụ:

Đã tiến hành kiểm tra(3)..... đối với(4).....

Đại diện:

- Ông/bà:; Chức vụ:

- Ông/bà:; Chức vụ:

Tình hình và kết quả kiểm tra như sau:

..... (5)

Biên bản được lập xong hồi giờ ngày tháng năm, gồm trang, được lập thành bản, mỗi bên liên quan giữ 01 bản, đã đọc lại cho mọi người cùng nghe, công nhận đúng và nhất trí ký tên dưới đây./.

ĐẠI DIỆN

..... (6)

ĐẠI DIỆN

..... (7)

ĐẠI DIỆN

.....(8).....

Ghi chú:

(1) Tên cơ quan cấp trên trực tiếp;

(2) Tên cơ quan, tổ chức chủ trì kiểm tra;

(3) Ghi nội dung kiểm tra: An toàn về phòng cháy và chữa cháy hoặc kết quả nghiệm thu về phòng cháy và chữa cháy hoặc điều kiện đối với cơ sở kinh doanh dịch vụ phòng cháy và chữa cháy;

(4) Tên đối tượng được kiểm tra;

(5) Phần trình bày của đại diện đơn vị được kiểm tra (chủ cơ sở, chủ đầu tư, chủ phương tiện,...), phần kiểm tra hồ sơ, phần kiểm tra thực tế, nhận xét, đánh giá và kiến nghị;

(6) Đại diện đơn vị được kiểm tra ký, ghi rõ họ tên, đóng dấu nếu có;

(7) Đại diện đơn vị, cá nhân có liên quan ký, ghi rõ họ tên, đóng dấu nếu có;

(8) Đại diện đoàn kiểm tra hoặc người được phân công thực hiện kiểm tra ký, ghi rõ họ tên, đóng dấu nếu có.

.....(1).....

CỘNG HÒA XÃ HỘI CHỦ NGHĨA VIỆT NAM
Độc lập - Tự do - Hạnh phúc

Số:.....

....., ngày tháng năm

ĐỀ NGHỊ
KIỂM TRA KẾT QUẢ NGHIỆM THU VỀ PHÒNG CHÁY VÀ CHỮA CHÁY

Kính gửi:(2).....

.....(1)..... đề nghị(2)..... kiểm tra kết quả nghiệm thu về phòng cháy và chữa cháy đối với công trình/phương tiện với các nội dung sau:

I. THÔNG TIN CHUNG CÔNG TRÌNH/PHƯƠNG TIỆN

1. Tên công trình/phương tiện:
2. Tên chủ đầu tư/chủ phương tiện:.....; thông tin liên hệ (địa chỉ, điện thoại):
3. Địa điểm xây dựng/chế tạo/hoàn cải:
4. Đơn vị tư vấn thiết kế:
5. Đơn vị tư vấn giám sát:
6. Đơn vị thi công:
7. Quy mô công trình (chiều cao, số tầng, công năng,...); quy mô, tính chất phương tiện (kích thước, dung tích, trọng tải, số người, vùng hoạt động,...):.....
8. Các thông tin khác (nếu có):

II. DANH MỤC HỒ SƠ GỬI KÈM (3)

1.
2.
3.

Công trình/phương tiện đã được chủ đầu tư và đơn vị thi công nghiệm thu theo quy định.(1)..... đề nghị(2)..... kiểm tra kết quả nghiệm thu về phòng cháy và chữa cháy của công trình/phương tiện với các nội dung nêu trên./.

ĐẠI DIỆN TỔ CHỨC/CÁ NHÂN

(Ký, ghi rõ họ tên, chức vụ và đóng dấu nếu có)

Ghi chú:

- (1) Tên cơ quan, tổ chức, đơn vị đề nghị kiểm tra kết quả nghiệm thu về phòng cháy và chữa cháy;
- (2) Tên cơ quan Cảnh sát phòng cháy và chữa cháy có thẩm quyền;
- (3) Thành phần theo quy định tại khoản 2 Điều 15 Nghị định số/2020/NĐ-CP.

Mẫu số PC12

.....(1).....

.....(2).....

CỘNG HÒA XÃ HỘI CHỦ NGHĨA VIỆT NAM
Độc lập - Tự do - Hạnh phúc

Số:

....., ngày tháng năm

Kính gửi:(3).....

Căn cứ Nghị định số/2020/NĐ-CP ngàytháng.....năm 2020 của Chính phủ quy định chi tiết một số điều và biện pháp thi hành Luật Phòng cháy và chữa cháy và Luật sửa đổi, bổ sung một số điều của Luật Phòng cháy và chữa cháy;

Căn cứ theo Giấy chứng nhận thẩm duyệt thiết kế về phòng cháy chữa cháy số/TD-PCCC ngàytháng.....năm..... của(2).....

Xét hồ sơ và văn bản đề nghị kiểm tra kết quả nghiệm thu về phòng cháy và chữa cháy số..... ngày....tháng....năm..... của:(3).....

Người đại diện theo pháp luật là ông/bà: Chức vụ:

Căn cứ biên bản kiểm tra kết quả nghiệm thu ngày ...tháng.....năm..... của.....,(2)..... chấp thuận kết quả nghiệm thu về phòng cháy và chữa cháy của(4)..... với các nội dung sau:

Địa điểm xây dựng/chế tạo/hoán cải:

Chủ đầu tư/chủ phương tiện:

Đơn vị tư vấn giám sát:

Đơn vị thi công:

Quy mô công trình/phương tiện:.....

Nội dung được nghiệm thu về phòng cháy và chữa cháy:

.....

Các yêu cầu kèm theo:

- Thực hiện đúng quy trình, quy định về vận hành sử dụng, bảo trì, bảo dưỡng, sửa chữa, thay thế các hệ thống, thiết bị phòng cháy, chữa cháy và hệ thống kỹ thuật có liên quan;

- Duy trì liên tục chế độ hoạt động bình thường của hệ thống, thiết bị phòng cháy, chữa cháy và hệ thống kỹ thuật có liên quan đã được lắp đặt theo đúng chức năng trong suốt quá trình sử dụng;

-(5).....

Nơi nhận:

-

-

- Lưu:

.....(6).....

(Ký, ghi rõ họ tên và đóng dấu)

Ghi chú:

(1) Tên cơ quan cấp trên trực tiếp;

(2) Tên cơ quan Cảnh sát phòng cháy và chữa cháy có thẩm quyền;

(3) Tên chủ đầu tư/chủ phương tiện;

(4) Tên công trình hoặc phương tiện giao thông cơ giới được nghiệm thu về phòng cháy và chữa cháy;

(5) Ghi các yêu cầu khác khi cần thiết;

(6) Quyền hạn, chức vụ của người ký.

Mẫu số PC13

.....(1).....

CỘNG HÒA XÃ HỘI CHỦ NGHĨA VIỆT NAM

.....(2).....

Độc lập - Tự do - Hạnh phúc

Số: .../QĐTĐC-...

....., ngày tháng năm

QUYẾT ĐỊNH**Tạm đình chỉ hoạt động**

..... (3)

Căn cứ Luật Phòng cháy và chữa cháy ngày 29 tháng 6 năm 2001; Luật sửa đổi, bổ sung một số điều của Luật Phòng cháy và chữa cháy ngày 22 tháng 11 năm 2013;

Căn cứ Nghị định số /2020/NĐ-CP ngày tháng năm 2020 của Chính phủ quy định chi tiết một số điều và biện pháp thi hành Luật Phòng cháy và chữa cháy và Luật sửa đổi, bổ sung một số điều của Luật Phòng cháy và chữa cháy;

Căn cứ Biên bản kiểm tra
lập ngày tháng năm của

QUYẾT ĐỊNH:

Điều 1. Tạm đình chỉ hoạt động đối với: (4)

Địa chỉ:

Do ông/bà: là (5)

kể từ giờ phút, ngày tháng năm đến giờ phút, ngày tháng năm

Điều 2. Quyết định này có hiệu lực kể từ giờ phút, ngày tháng năm

Điều 3.

Ông/bà: có trách nhiệm thi hành Quyết định này và thực hiện các yêu cầu về bảo đảm an toàn phòng cháy và chữa cháy.

Ông/bà: bị tạm đình chỉ hoạt động có quyền khiếu nại hoặc khởi kiện hành chính đối với Quyết định này theo quy định của pháp luật./.

Nơi nhận:

- Như Điều 3;

-

- Lưu:

.....(6).....

(Ký, ghi rõ họ tên và đóng dấu)

Ghi chú:

(1) Tên cơ quan chủ quản cấp trên;

(2) Tên cơ quan của người ra quyết định;

(3) Thẩm quyền ban hành quyết định;

(4) Tên công trình, cơ sở, phương tiện giao thông cơ giới, hộ gia đình, cá nhân, địa điểm hoặc khu vực xuất hiện nguy cơ trực tiếp phát sinh cháy, nổ, không bảo đảm an toàn phòng cháy và chữa cháy;

(5) Chủ đầu tư, người đứng đầu cơ sở, chủ hộ gia đình, chủ phương tiện giao thông cơ giới;

(6) Quyền hạn, chức vụ của người ký.

.....(1).....

.....(2).....

CỘNG HÒA XÃ HỘI CHỦ NGHĨA VIỆT NAM**Độc lập - Tự do - Hạnh phúc**

Số: .../QĐĐC-...

....., ngày tháng năm

QUYẾT ĐỊNH
Đình chỉ hoạt động

..... (3)

Căn cứ Luật Phòng cháy và chữa cháy ngày 29 tháng 6 năm 2001; Luật sửa đổi, bổ sung một số điều của Luật Phòng cháy và chữa cháy ngày 22 tháng 11 năm 2013;

Căn cứ Nghị định số /2020/NĐ-CP ngày tháng năm 2020 của Chính phủ quy định chi tiết một số điều và biện pháp thi hành Luật Phòng cháy và chữa cháy và Luật sửa đổi, bổ sung một số điều của Luật Phòng cháy và chữa cháy;

Căn cứ Quyết định tạm đình chỉ hoạt động số ngày tháng năm của (2)

Căn cứ tình hình thực tế, xét thấy nguy cơ trực tiếp phát sinh cháy, nổ chưa được loại trừ, vi phạm không được khắc phục hoặc không thể khắc phục được và có nguy cơ cháy, nổ gây hậu quả nghiêm trọng của (4)

QUYẾT ĐỊNH:**Điều 1.** Đình chỉ hoạt động đối với: (4)

Địa chỉ:

Do ông/bà: là (5)

kể từ giờ phút, ngày tháng năm

Điều 2. Quyết định này có hiệu lực kể từ giờ phút, ngày tháng năm**Điều 3.**

Ông/bà: có trách nhiệm thi hành Quyết định này và thực hiện các yêu cầu về bảo đảm an toàn phòng cháy và chữa cháy.

Ông/bà: bị đình chỉ hoạt động có quyền khiếu nại hoặc khởi kiện hành chính đối với Quyết định này theo quy định của pháp luật./.

Nơi nhận:

- Như Điều 3;

-

- Lưu:

.....(6).....

(Ký, ghi rõ họ tên và đóng dấu)

Ghi chú:

(1) Tên cơ quan chủ quản cấp trên;

(2) Tên cơ quan của người ra quyết định;

(3) Thẩm quyền ban hành quyết định;

(4) Tên công trình, cơ sở, phương tiện giao thông cơ giới, hộ gia đình, cá nhân, địa điểm hoặc khu vực xuất hiện nguy cơ trực tiếp phát sinh cháy, nổ không bảo đảm an toàn phòng cháy và chữa cháy;

(5) Chủ đầu tư, người đứng đầu cơ sở; chủ hộ gia đình, chủ phương tiện giao thông cơ giới;

(6) Quyền hạn, chức vụ của người ký.

CỘNG HÒA XÃ HỘI CHỦ NGHĨA VIỆT NAM
Độc lập - Tự do - Hạnh phúc

ĐỀ NGHỊ
PHỤC HỒI HOẠT ĐỘNG

Kính gửi: (1)

Tên tổ chức/cá nhân:

Địa chỉ:

Điện thoại: Fax: Email:

Họ tên người đại diện pháp luật:

Chức vụ:

CCCD/CMND/Hộ chiếu:

Sau khi thi hành Quyết định tạm đình chỉ/đình chỉ hoạt động số:
ngàytháng.....năm..... của: (1)

Hiện tại: (2) đã loại trừ nguy cơ trực tiếp phát sinh
cháy, nổ/đã khắc phục vi phạm quy định về phòng cháy và chữa cháy kể từ hồi
..... giờ phút ngày.....tháng.....năm.....

Đề nghị quý cơ quan cho phục hồi hoạt động đối với: (2)
.....kể từ giờ ngày tháng năm

Tôi xin cam đoan những nội dung nêu trên là đúng sự thật và chịu
trách nhiệm trước pháp luật./.

....., ngày tháng năm

NGƯỜI ĐỀ NGHỊ

(Ký, ghi rõ họ tên và đóng dấu nếu có)

Ghi chú:

(1) Tên cơ quan của người ban hành quyết định tạm đình chỉ/đình chỉ hoạt động trước đó;

(2) Tên công trình, cơ sở, phương tiện giao thông cơ giới hộ gia đình, cá nhân, địa điểm hoặc khu vực bị tạm đình chỉ hoặc đình chỉ hoạt động.

.....(1).....

.....(2).....

CỘNG HÒA XÃ HỘI CHỦ NGHĨA VIỆT NAM
Độc lập - Tự do - Hạnh phúc

Số: .../QĐPH-....

....., ngày tháng năm

QUYẾT ĐỊNH
Phục hồi hoạt động

..... (3)

Căn cứ Luật Phòng cháy và chữa cháy ngày 29 tháng 6 năm 2001; Luật sửa đổi, bổ sung một số điều của Luật Phòng cháy và chữa cháy ngày 22 tháng 11 năm 2013;

Căn cứ Nghị định số .../2020/NĐ-CP ngày tháng năm 2020 của Chính phủ quy định chi tiết một số điều và biện pháp thi hành Luật Phòng cháy và chữa cháy và Luật sửa đổi, bổ sung một số điều của Luật Phòng cháy và chữa cháy;

*Căn cứ Biên bản kiểm tra
lập ngày tháng năm của*

QUYẾT ĐỊNH:

Điều 1. Phục hồi hoạt động đối với: (4)

Địa chỉ:

Do ông/bà: là (5)
trước đó đã bị tạm đình chỉ/đình chỉ hoạt động theo Quyết định số:
ngày tháng năm

Điều 2. Kể từ giờ phút, ngày tháng năm
Quyết định số ngày tháng năm hết hiệu lực.

Điều 3. Ông/bà: chịu trách nhiệm thi hành Quyết định này./.

Nơi nhận:

- Như Điều 3;

-

- Lưu:

.....(6).....
(Ký, ghi rõ họ tên và đóng dấu)

Ghi chú:

(1) Tên cơ quan chủ quản cấp trên;

(2) Tên cơ quan của người ra quyết định;

(3) Thẩm quyền ban hành quyết định;

(4) Tên công trình, cơ sở, phương tiện giao thông cơ giới, hộ gia đình, cá nhân, địa điểm hoặc khu vực xuất hiện nguy cơ trực tiếp phát sinh cháy, nổ không bảo đảm an toàn phòng cháy và chữa cháy;

(5) Chủ đầu tư, người đứng đầu cơ sở, chủ hộ gia đình, chủ phương tiện giao thông cơ giới, cá nhân;

(6) Quyền hạn, chức vụ của người ký.

CỘNG HÒA XÃ HỘI CHỦ NGHĨA VIỆT NAM
Độc lập - Tự do - Hạnh phúc

Số ⁽¹⁷⁾.....

PHƯƠNG ÁN CHỮA CHÁY CỦA CƠ SỞ

Tên cơ sở/khu dân cư/phương tiện giao thông cơ giới: ⁽¹⁾

Địa chỉ/Biên kiểm soát:

Điện thoại:

Cơ quan cấp trên quản lý trực tiếp:

Điện thoại:

Cơ quan Công an được phân công thực hiện nhiệm vụ chữa
cháy:.....

Điện thoại:.....

SƠ ĐỒ MẶT BẰNG TỔNG THỂ ⁽²⁾

A. ĐẶC ĐIỂM CÓ LIÊN QUAN ĐẾN CÔNG TÁC CHỮA CHÁY

I. VỊ TRÍ CƠ SỞ/KHU DÂN CƯ: ⁽³⁾

-
- Phía Đông giáp:
 - Phía Tây giáp:
 - Phía Nam giáp:
 - Phía Bắc giáp:

II. GIAO THÔNG PHỤC VỤ CHỮA CHÁY: ⁽⁴⁾

.....

III. NGUỒN NƯỚC PHỤC VỤ CHỮA CHÁY: ⁽⁵⁾

TT	Nguồn nước	Trữ lượng (m ³) hoặc lưu lượng (l/s)	Vị trí, khoảng cách nguồn nước	Những điểm cần lưu ý
I	Bên trong:			
1				
2				
...				
II	Bên ngoài:			
1				
2				
....				

IV. ĐẶC ĐIỂM CỦA CƠ SỞ/KHU DÂN CƯ/PHƯƠNG TIỆN GIAO THÔNG:

- Đặc điểm kiến trúc xây dựng (Số tầng, diện tích mặt bằng, kết cấu xây dựng) của các hạng mục, công trình trong cơ sở/phương tiện giao thông cơ giới.
- Tính chất hoạt động, công năng sử dụng của các hạng mục, công trình (Đối với phương án chữa cháy của khu dân cư không nêu nội dung này).
- Số người thường xuyên có mặt tại cơ sở, phương tiện giao thông cơ giới (Đối với phương án chữa cháy của khu dân cư không nêu nội dung này).

V. TÍNH CHẤT, ĐẶC ĐIỂM NGUY HIỂM VỀ CHÁY, NỔ, ĐỘC: ⁽⁶⁾

.....

.....

VI. TỔ CHỨC LỰC LƯỢNG CHỮA CHÁY TẠI CHỖ:

1. Tổ chức lực lượng: ⁽⁷⁾

- Đội (tổ) PCCC cơ sở/dân phòng: Có được thành lập hay không?
- Số lượng đội viên: người. Được cấp chứng nhận huấn luyện nghiệp vụ PCCC: người.
- Họ và tên người chỉ huy đội PCCC cơ sở/dân phòng: số điện thoại:

2. Tổ chức thường trực chữa cháy:

- Số người thường trực trong giờ làm việc: người.
- Số người thường trực ngoài giờ làm việc: người.

VII. PHƯƠNG TIỆN CHỮA CHÁY TẠI CHỖ: ⁽⁸⁾

STT	Chủng loại phương tiện chữa cháy	Đơn vị tính	Số lượng	Vị trí bố trí	Ghi chú
1	Xe chữa cháy.....	chiếc			
2	Máy bơm chữa cháy	chiếc			
3	Bình bột chữa cháy	chiếc			
4	Bình khí CO2 chữa cháy	chiếc			
5	Chất tạo bọt chữa cháy	lít			
...	...				

B. PHƯƠNG ÁN XỬ LÝ MỘT SỐ TÌNH HUỐNG CHÁY

I. PHƯƠNG ÁN XỬ LÝ TÌNH HUỐNG CHÁY PHỨC TẠP NHẤT:

1. Giả định tình huống cháy phức tạp nhất: ⁽⁹⁾

.....

.....

2. Tổ chức triển khai chữa cháy: ⁽¹⁰⁾

.....

.....

3. Sơ đồ triển khai lực lượng, phương tiện chữa cháy: ⁽¹¹⁾

II. PHƯƠNG ÁN XỬ LÝ CÁC TÌNH HUỐNG CHÁY ĐẶC TRƯNG: ⁽¹²⁾

1. Tình huống 1:

.....

.....

2. Tình huống 2:

.....

3. Tình huống

.....

C. BỔ SUNG, CHỈNH LÝ PHƯƠNG ÁN CHỮA CHÁY ⁽¹³⁾

TT	Ngày, tháng, năm	Nội dung bổ sung, chỉnh lý	Người xây dựng phương án ký	Người phê duyệt phương án ký

D. THEO DÕI HỌC VÀ THỰC TẬP PHƯƠNG ÁN CHỮA CHÁY ⁽¹⁴⁾

Ngày, tháng, năm	Nội dung, hình thức học tập, thực tập	Tình huống cháy giả định	Số người, phương tiện tham gia	Kết quả (đạt/không đạt)

....., ngày tháng năm
NGƯỜI PHÊ DUYỆT PHƯƠNG ÁN
 (15)

(Ký, ghi rõ họ tên và đóng dấu)

....., ngày tháng năm
NGƯỜI XÂY DỰNG PHƯƠNG ÁN
 (16)

(Ký, ghi rõ họ tên, đóng dấu nếu có)

HƯỚNG DẪN GHI PHƯƠNG ÁN CHỮA CHÁY

Chú ý: Mẫu phương án chữa cháy có thể thay đổi số lượng trang tùy theo đặc điểm, tính chất hoạt động của cơ sở, số lượng tình huống giả định. Phương án chữa cháy của phương tiện giao thông cơ giới không ghi các mục I, II và III của phần A.

(1) Tên của cơ sở/khu dân cư/phương tiện: Ghi theo tên giao dịch hành chính.

(2) Sơ đồ mặt bằng tổng thể: Cần thể hiện rõ tên gọi của các hạng mục, nhà, đường giao thông, nguồn nước trong cơ sở và các nguồn nước chữa cháy tiếp giáp xung quanh. Phương án chữa cháy đối với phương tiện giao thông cơ giới thì bản vẽ thể hiện các khu vực nguy hiểm cháy, nổ và bố trí phương tiện chữa cháy. Sơ đồ vẽ trên khổ giấy A4 hoặc lớn hơn cho phù hợp.

(3) Vị trí cơ sở/khu dân cư: Ghi vị trí địa lý cơ sở, khoảng cách từ trung tâm quận, huyện đến cơ sở/khu dân cư; ghi cụ thể hướng của cơ sở tiếp giáp với các cơ sở, công trình, đường phố, sông, hồ... Đối với khu dân cư chỉ ghi sơ lược vị trí, không ghi tiếp giáp khu dân cư về các hướng.

(4) Giao thông phục vụ chữa cháy: Ghi cụ thể kích thước chiều rộng, chiều cao (cổng, hành lang), kết cấu xây dựng của các tuyến đường bên trong và bên ngoài cơ sở/khu dân cư phục vụ công tác chữa cháy.

(5) Nguồn nước phục vụ chữa cháy: Tất cả các cơ sở phải thống kê các nguồn nước ở bên trong cơ sở. Riêng đối với cơ sở thuộc Phụ lục II ban hành kèm theo Nghị định này phải thống kê thêm nguồn nước ở gần cơ sở như: Bể, hồ, ao, sông, ngòi, kênh, rạch, trụ, bển lấy nước, hồ lấy nước... có thể phục vụ công tác chữa cháy; ghi rõ khả năng lấy nước vào các mùa, thời điểm trong ngày; chỉ dẫn vị trí, khoảng cách tới các nguồn nước ở bên ngoài.

(6) Tính chất, đặc điểm nguy hiểm về cháy, nổ, độc: Ghi rõ loại chất cháy chủ yếu, vị trí bố trí, sắp xếp, số lượng, khối lượng, đặc điểm cháy, yếu tố độc hại khi cháy, khả năng cháy lan ra khu vực xung quanh của các hạng mục, công trình. Thống kê các loại nguồn nhiệt có khả năng phát sinh gây cháy: lửa trần; sự cố hệ thống điện, thiết bị điện, sự cố kỹ thuật....

Ví dụ: Đối với cơ sở chế biến gỗ thì chất cháy chủ yếu là gỗ, sơn, dung môi, giấy bao bì. Nguồn nhiệt gây cháy có thể do sơ xuất trong việc sử dụng lửa trần để gia công sản phẩm hoặc do sự cố thiết bị điện (chập điện), sự cố dây chuyen công nghệ sản xuất (kẹt động cơ điện...). Khi cháy tại các nhà xưởng, kho hàng hóa sẽ tỏa ra nhiệt lượng lớn, sinh nhiều khói khí độc, đặc biệt khi xảy ra cháy ở khu vực kho chứa các thùng hóa chất làm dung môi pha sơn có khả năng gây nổ, đám cháy sẽ nhanh chóng lan truyền trên diện rộng, gây thương vong. Khi nhà xưởng bị cháy trên 30 phút có thể dẫn đến sụp đổ mái tôn của nhà xưởng gây khó khăn cho việc tiếp cận chữa cháy....

(7) Ghi tổ chức của lực lượng phòng cháy chữa cháy đã được thành lập đội (tổ) phòng cháy chữa cháy cơ sở hay đội dân phòng.

(8) Phương tiện chữa cháy tại chỗ: Thống kê chủng loại, mã hiệu (ví dụ: Máy bơm chữa cháy động cơ xăng Tohatsu V52; bình bột chữa cháy ABC MFZ4...), số lượng, vị trí bố trí phương tiện chữa cháy. Không thống kê những phương tiện, thiết bị, dụng cụ chữa cháy chất lượng kém, không có khả năng chữa cháy.

(9) Giả định tình huống cháy phức tạp nhất: Giả định tình huống cháy có quy mô lớn, diễn biến phức tạp, có thể gây thiệt hại lớn về người và tài sản, công tác chữa cháy gặp nhiều khó khăn, phức tạp. Trong đó giả định cụ thể thời điểm xảy ra cháy, nơi xuất phát cháy và nguyên nhân xảy ra cháy; chất cháy chủ yếu; quy mô, diện tích đám cháy tại thời điểm phát hiện cháy; những yếu tố gây ảnh hưởng tác động lớn tới việc chữa cháy như: Nhiệt độ cao, nhiều khói, khí độc, sụp đổ công trình...; vị trí và số lượng người bị kẹt hoặc bị nạn trong khu vực cháy.

(10) Tổ chức triển khai chữa cháy: Trên cơ sở tình huống cháy giả định, xây dựng trình tự xử lý sự cố cháy kể từ khi phát hiện cháy: hô hoán, báo động cho mọi người xung quanh biết, tổ chức cắt điện, báo cháy cho lực lượng phòng cháy và chữa cháy cơ sở, gọi điện báo cho lực lượng Cảnh sát phòng cháy và chữa cháy, tổ chức cứu người và hướng dẫn thoát nạn (nếu có), sử dụng các phương tiện, dụng cụ chữa cháy tại chỗ để dập lửa, sơ tán tài sản để ngăn cháy lan, phối hợp với các lực lượng khác (Cảnh sát phòng cháy và chữa cháy, chính quyền sở tại, công an, điện lực, y tế,...) trong công tác tổ chức chữa cháy và giữ gìn trật tự, bảo vệ tài sản; bảo đảm hậu cần và thực hiện các hoạt động phục vụ chữa cháy; bảo vệ hiện trường và khắc phục hậu quả vụ cháy. Các công việc trên phải tổ chức phân công cho các tổ (đội), cá nhân một cách cụ thể, rõ ràng, trong đó cần nêu rõ nhiệm vụ của chỉ huy chữa cháy tại chỗ trước và khi lực lượng Cảnh sát phòng cháy và chữa cháy có mặt tại đám cháy (chỉ huy lực lượng phòng cháy và chữa cháy tại chỗ triển khai các hoạt động chữa cháy; báo cáo tình hình, cung cấp thông tin cho chỉ huy của lực lượng Cảnh sát phòng cháy và chữa cháy, tham gia ban chỉ huy chữa cháy, tham gia bảo vệ hiện trường phục vụ điều tra xác định nguyên nhân vụ cháy).

(11) Sơ đồ triển khai lực lượng, phương tiện chữa cháy: Vẽ sơ đồ thể hiện vị trí điểm phát sinh cháy, diện tích đám cháy; hướng gió chủ đạo; bố trí lực lượng, phương tiện để cứu người, hướng dẫn thoát nạn (nếu có) và tổ chức chữa cháy, sơ tán tài sản, chống cháy lan; thể hiện hướng tấn công chính... bằng các ký hiệu thống nhất theo quy định tại mẫu phương án chữa cháy này. Sơ đồ vẽ trên khổ giấy A4 hoặc lớn hơn cho phù hợp.

(12) Phương án xử lý các tình huống cháy đặc trưng: Đối với các cơ sở có các khu vực, hạng mục công trình có tính chất hoạt động, công năng sử dụng tương tự nhau (như các lớp học, các bể chứa LPG, các phòng làm việc...) lựa chọn một khu vực, hạng mục, công trình đặc trưng làm tình huống giả định cháy để xây dựng phương án xử lý. Các tình huống sắp xếp theo thứ tự “Tình huống 1, 2, 3...”; nội dung từng tình huống được nêu tóm tắt tương tự như đối với tình huống cháy phức tạp nhất.

(13) Bổ sung, chỉnh lý phương án chữa cháy: Nêu nội dung bổ sung, chỉnh lý trong phương án có liên quan đến việc tổ chức chữa cháy của cơ sở.

(14) Theo dõi học và thực tập phương án chữa cháy: Sau mỗi lần tổ chức học tập, thực tập phương án chữa cháy phải ghi lại thông tin cơ bản về lần học tập, thực tập phương án đó.















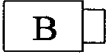
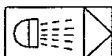



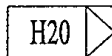
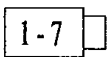
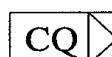
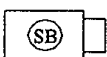
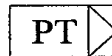
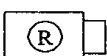

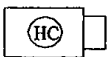
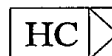
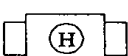
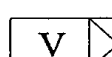
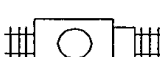
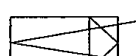

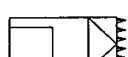
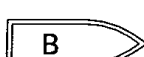

(15) Quyền hạn, chức vụ của người phê duyệt phương án chữa cháy.

(16) Quyền hạn, chức vụ của người có trách nhiệm xây dựng phương án chữa cháy.

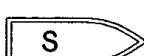
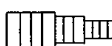
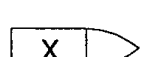
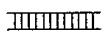
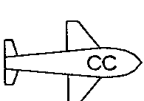
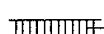
(17) Số phương án chữa cháy do cơ quan Công an ghi theo số hồ sơ phê duyệt phương án chữa cháy (theo quy định của Bộ Công an về công tác hồ sơ, thống kê nghiệp vụ cảnh sát).

KÝ HIỆU DÙNG TRONG SƠ ĐỒ BỐ TRÍ LỰC LƯỢNG, PHƯƠNG TIỆN CHỮA CHÁY

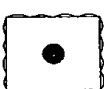
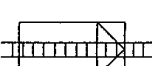
	Hướng gió thổi		Đường ống cấp nước mạch vòng khép kín có đường kính D=100m
	Điểm phát sinh cháy		Đường ống cấp nước chữa cháy nhánh cụt có đường kính D=100m
	Lối thoát nạn		Trụ nước chữa cháy loại nổi
	Hướng đám cháy phát triển		Trụ nước chữa cháy loại ngầm
	Hướng tấn công chính		Cột lấy nước
	Nhà tranh, tre, nứa, lá		Đường vòi A chữa cháy
	Nhà nhiều tầng (N tầng)		Đường vòi B chữa cháy
	Nhà khung thép mái tôn		Cuộn vòi ru lô chữa cháy
	Nhà lợp ngói		Ống hút, giò lọc xe, máy bơm chữa cháy
	Khu vực bị khói		Ezectơ
	Khu vực đám cháy		Đầu nối hỗn hợp đường kính xx - yy
	Nhà mới bén cháy		Lăng giá di động
	Đầm lầy		Lăng A
	Sông, ngòi		Lăng B
	Rừng cây		Lăng phun bột
	Ao, hồ		Lăng phun bột độ nở cao
	Bến lấy nước chữa cháy		Lăng đa tác dụng
	Hố ga lấy nước		Lăng hương sen
	Bể nước chữa cháy 100m3		Ba chạc chữa cháy
	Hạng nước chữa cháy		Hai chạc chữa cháy
			Bình chữa cháy xách tay góc nước
			Bình bột chữa cháy xách tay
			Bình khí chữa cháy xách tay

	Xe chỉ huy		Xe bảo dưỡng, sửa chữa kỹ thuật
	Xe chữa cháy có téc		Xe thông tin chỉ huy
	Xe chữa cháy không téc (xe bơm)		Xe chiếu sáng chữa cháy
	Xe trạm bơm		Xe xử lý hóa chất
	Xe chữa cháy công nghệ CAFS		Xe chở nước
	Xe chữa cháy công nghệ 1-7		Xe chở quân
	Xe chữa cháy sân bay		Xe chở phương tiện chữa cháy
	Xe chữa cháy rừng		Xe tiếp nhiên liệu chữa cháy
	Xe chữa cháy hóa chất		Xe chở hóa chất chữa cháy
	Xe chữa cháy đường hầm		Xe chở vòi chữa cháy
	Xe đường sắt chữa cháy		Xe nâng
	Xe chữa cháy lưỡng cư		Xe cầu
	Máy bơm chữa cháy khiêng tay		Xe máy xúc
	Máy bơm chữa cháy loại nổi		Xe máy ủi
	Tàu chữa cháy trên biển		Cờ chỉ huy chữa cháy
	Tàu chữa cháy trên sông		Thang ba
	Xuồng, ca nô chữa cháy		Thang hộp
	Máy bay chữa cháy		Thang móc
	Xe cứu nạn, cứu hộ		Thang dây
	Xe cứu thương		Đệm hơi cứu người
	Xe thang		Máy hút khói
			Đèn chiếu sáng di động

CỘNG HÒA XÃ HỘI CHỦ NGHĨA VIỆT NAM
Độc lập - Tự do - Hạnh phúc

.....(1)
.....(2)

Số ⁽²⁵⁾.....

Cấp phê duyệt phương án: ⁽³⁾

PHƯƠNG ÁN CHỮA CHÁY CỦA CƠ QUAN CÔNG AN

Tên cơ sở, khu dân cư:⁽⁴⁾

Địa chỉ:

Điện thoại:

Cơ quan quản lý cấp trên trực tiếp:

Điện thoại:

Cơ quan Công an được phân công thực hiện nhiệm vụ chữa cháy:.....

Điện thoại:.....

A. ĐẶC ĐIỂM CÓ LIÊN QUAN ĐẾN CÔNG TÁC CHỮA CHÁY**I. VỊ TRÍ CƠ SỞ/KHU DÂN CƯ: ⁽⁵⁾**

.....

II. GIAO THÔNG BÊN TRONG VÀ BÊN NGOÀI: ⁽⁶⁾

.....

III. NGUỒN NƯỚC PHỤC VỤ CHỮA CHÁY: ⁽⁷⁾

TT	Nguồn nước	Trữ lượng (m ³) hoặc lưu lượng (l/s)	Vị trí, khoảng cách nguồn nước	Những điểm cần lưu ý
I	Bên trong:			
1				
2				
II	Bên ngoài:			
1				
2				

IV. TÍNH CHẤT, ĐẶC ĐIỂM NGUY HIỂM VỀ CHÁY, NỔ, ĐỘC: ⁽⁸⁾

.....

V. TỔ CHỨC LỰC LƯỢNG CHỮA CHÁY TẠI CHỖ: ⁽⁹⁾

1. Tổ chức lực lượng:

.....

2. Tổ chức thường trực chữa cháy:

.....

VI. PHƯƠNG TIỆN CHỮA CHÁY TẠI CHỖ: ⁽¹⁰⁾

.....

B. PHƯƠNG ÁN XỬ LÝ TÌNH HUỐNG CHÁY PHỨC TẠP NHẤT CÓ HUY ĐỘNG LỰC LƯỢNG, PHƯƠNG TIỆN CỦA NHIỀU ĐƠN VỊ, CƠ QUAN, TỔ CHỨC THAM GIA**I. GIẢ ĐỊNH TÌNH HUỐNG CHÁY PHỨC TẠP NHẤT: ⁽¹¹⁾**

.....

II. CHIẾN THUẬT CHỮA CHÁY: ⁽¹²⁾

.....

.....

III. TÍNH TOÁN LỰC LƯỢNG, PHƯƠNG TIỆN CHỮA CHÁY: ⁽¹³⁾

.....

.....

IV. LỰC LƯỢNG, PHƯƠNG TIỆN DỰ KIẾN HUY ĐỘNG: ⁽¹⁴⁾

TT	Đơn vị được huy động	Điện thoại	Số người được huy động	Số lượng, chủng loại phương tiện được huy động	Ghi chú

V. TỔ CHỨC TRIỂN KHAI CHỮA CHÁY:1. Nhiệm vụ của lực lượng tại chỗ: ⁽¹⁵⁾

.....

.....

2. Nhiệm vụ của lực lượng Cảnh sát phòng cháy và chữa cháy: ⁽¹⁶⁾

.....

.....

3. Nhiệm vụ của các lực lượng khác: ⁽¹⁷⁾

.....

.....

VI. SƠ ĐỒ BỐ TRÍ LỰC LƯỢNG, PHƯƠNG TIỆN CHỮA CHÁY: ⁽¹⁸⁾**C. PHƯƠNG ÁN XỬ LÝ MỘT SỐ TÌNH HUỐNG CHÁY ĐẶC TRƯNG** ¹⁹⁾**I. TÌNH HUỐNG 1:**

.....

.....

II. TÌNH HUỐNG 2:

.....

.....

III. TÌNH HUỐNG ...

.....

.....

D. BỔ SUNG, CHỈNH LÝ PHƯƠNG ÁN CHỮA CHÁY ⁽²⁰⁾

Ngày, tháng, năm	Nội dung bổ sung, chỉnh lý	Người xây dựng phương án ký	Chỉ huy đơn vị xây dựng phương án ký

Đ. THEO DÕI HỌC VÀ THỰC TẬP PHƯƠNG ÁN CHỮA CHÁY ⁽²¹⁾

Ngày, tháng, năm	Nội dung, hình thức học tập, thực tập	Tình huống cháy giả định	Số người, phương tiện tham gia	Nhận xét, đánh giá kết quả

....., ngàytháng....năm.....

PHÊ DUYỆT PHƯƠNG ÁN

⁽²²⁾

.....
(Ký, ghi rõ họ tên, đóng dấu)

....., ngàytháng....năm.....

**CHỈ HUY ĐƠN VỊ
XÂY DỰNG PHƯƠNG ÁN**

⁽²³⁾

.....
(Ký, ghi rõ họ tên, đóng dấu
nếu có)

**NGƯỜI TRỰC TIẾP/
CHỦ TRÌ XÂY DỰNG
PHƯƠNG ÁN**

⁽²⁴⁾

.....
(Ký, ghi rõ họ tên, đóng
dấu nếu có)

HƯỚNG DẪN GHI PHƯƠNG ÁN CHỮA CHÁY

Ghi chú: Phương án chữa cháy có thể cơ giãn số trang tùy theo yêu cầu thực tế; giữa các trang cần đóng dấu giáp lai và đóng dấu treo sơ đồ đính kèm.

(1) Ghi tên cơ quan chủ quản cấp trên của cơ quan xây dựng phương án chữa cháy.

(2) Ghi tên cơ quan xây dựng phương án chữa cháy.

(3) Cấp phê duyệt phương án chữa cháy, ghi:

+ “C07” đối với phương án chữa cháy do Cục trưởng Cục Cảnh sát phòng cháy, chữa cháy và cứu nạn, cứu hộ phê duyệt;

+ “UBT” đối với phương án chữa cháy do Chủ tịch Ủy ban nhân dân cấp tỉnh phê duyệt;

+ “UBT + C07” đối với phương án chữa cháy do Chủ tịch Ủy ban nhân dân cấp tỉnh và Cục trưởng Cục Cảnh sát phòng cháy, chữa cháy và cứu nạn, cứu hộ phê duyệt;

+ “CAT” đối với phương án chữa cháy do Giám đốc Công an cấp tỉnh phê duyệt;

+ “PC07” đối với phương án chữa cháy do Trưởng phòng Cảnh sát phòng cháy, chữa cháy và cứu nạn, cứu hộ Công an cấp tỉnh phê duyệt;

+ “UBH” đối với phương án chữa cháy do Chủ tịch Ủy ban nhân dân cấp huyện phê duyệt;

+ “CAH” do Trưởng Công an cấp huyện phê duyệt.

(4) Ghi tên của cơ sở/khu dân cư theo văn bản giao dịch hành chính.

(5) Vị trí cơ sở/khu dân cư: Ghi rõ các cơ sở, công trình, đường phố, sông, hồ tiếp giáp theo bốn hướng Đông, Tây, Nam, Bắc.

(6) Giao thông bên trong và bên ngoài: Ghi rõ các tuyến đường và khoảng cách từ cơ quan Công an được phân công thực hiện nhiệm vụ chữa cháy đến cơ sở khu dân cư; các tuyến đường bên trong và bên ngoài cơ sở mà các phương tiện chữa cháy cơ giới hoạt động, tiếp cận được.

(7) Nguồn nước phục vụ chữa cháy: Thống kê các nguồn nước ở xung quanh cơ sở có thể phục vụ chữa cháy như: bể, hồ, ao, sông, ngòi, kênh, rạch, trụ, bến lấy nước, hồ lấy nước..., ghi rõ khả năng lấy nước vào các mùa, thời điểm trong ngày; chỉ dẫn vị trí, khoảng cách tới các nguồn nước ở bên ngoài.

(8) Tính chất, đặc điểm nguy hiểm về cháy, nổ, độc: Nêu khái quát đặc điểm kiến trúc, xây dựng của các hạng mục công trình (số tầng, bậc chịu lửa, diện tích mặt bằng, loại vật liệu của các cấu kiện xây dựng chủ yếu như tường, cột, trần, sàn, mái...); số người thường xuyên có mặt trong các hạng mục công trình; tính chất hoạt động, công năng sử dụng của các hạng mục công trình liên quan đến nguy hiểm cháy, nổ, độc; đặc điểm nguy hiểm cháy, nổ của các chất cháy chủ yếu (loại chất cháy, vị trí bố trí, sắp xếp, số lượng, khối lượng, vận tốc cháy, đặc điểm cháy, yếu tố độc hại khi cháy, khả năng cháy lan ra khu vực xung quanh); các loại nguồn nhiệt có khả năng phát sinh gây cháy (lửa trần, sự cố hệ thống điện, thiết bị điện, sự cố kỹ thuật...).

(9) Tổ chức lực lượng chữa cháy tại chỗ: Nêu tình hình tổ chức, số lượng đội viên phòng cháy chữa cháy và số người đã qua huấn luyện về phòng cháy và chữa cháy. Số người thường trực trong và ngoài giờ làm việc.

(10) Phương tiện chữa cháy tại chỗ: Thống kê chủng loại, số lượng, vị trí bố trí phương tiện chữa cháy cơ giới, hệ thống chữa cháy vách tường, phương tiện cứu người... (chỉ thống kê những phương tiện, thiết bị, dụng cụ có khả năng sử dụng để chữa cháy).

(11) Giả định tình huống cháy phức tạp nhất: Giả định tình huống cháy có quy mô lớn, diễn biến phức tạp, có thể gây thiệt hại nghiêm trọng về người và tài sản, công tác chữa cháy gặp nhiều khó khăn nhất, cần phải huy động nhiều lực lượng và phương tiện mới có thể xử lý được, trong đó giả định cụ thể về thời điểm xảy ra cháy (có thể vào ban đêm hoặc ngoài giờ làm việc, việc phát hiện và báo cháy muộn); điểm xuất phát cháy, nguyên nhân xảy ra cháy và nguyên nhân dẫn đến cháy lớn; loại chất cháy chủ yếu, thời gian cháy tự do; quy mô, diện tích đám cháy tại thời điểm phát hiện cháy; dự kiến khả năng phát triển của đám cháy và những yếu tố ảnh hưởng tác động tới việc chữa cháy như nhiệt độ cao, nhiều khói, khí độc, sụp đổ công trình...; dự kiến vị trí và số lượng người bị nạn trong khu vực cháy.

(12) Chiến, kỹ thuật chữa cháy: Căn cứ vào quy mô, diện tích, loại hình, tính chất, đặc điểm của đám cháy, chất cháy chủ yếu, dạng phát triển của đám cháy (giả định) và khả năng huy động lực lượng phương tiện để đề ra chiến thuật, kỹ thuật, phương pháp, biện pháp chữa cháy phù hợp

(13) Tính toán lực lượng, phương tiện chữa cháy: Trên cơ sở áp dụng chiến thuật, kỹ thuật chữa cháy đối với tình huống cháy giả định, tính toán số lượng lực lượng, phương tiện, chất chữa cháy cần thiết để chữa cháy (tổ chức trinh sát, cứu người, hướng dẫn thoát nạn; làm mát, phá dỡ ngăn chặn cháy lan; cấp nước chữa cháy, cứu tài sản...) và phục vụ chữa cháy (xe thang, xe cứu thương, xe chở nước, xe máy xúc, máy ủi, xe cầu, xe nâng...). Trường hợp tính toán lực lượng, phương tiện cần thiết để chữa cháy vượt quá khả năng đáp ứng của đơn vị, địa phương mình thì phải tính đến việc huy động lực lượng, phương tiện chữa cháy của các đơn vị, cơ quan, tổ chức trong và ngoài địa phương để đề nghị người có thẩm quyền huy động.

(14) Lực lượng, phương tiện dự kiến huy động: Căn cứ vào kết quả tính toán ở (13) để ghi vào bảng thống kê lực lượng, phương tiện dự kiến huy động (kể cả của các đơn vị trong và ngoài công an hoặc của địa phương khác chi viện chữa cháy).

(15) Nhiệm vụ của lực lượng tại chỗ: Ghi tóm tắt nhiệm vụ chữa cháy sẽ phân công cho người chỉ huy và lực lượng chữa cháy tại chỗ, trong đó phải phối hợp với lực lượng cơ sở nắm rõ thông tin về tình trạng nguồn điện tại khu vực cháy; loại, số lượng chất cháy trong đám cháy, nhất là đối với các loại hóa chất nguy hiểm về cháy, nổ, độc hại; các khu vực có khả năng phát sinh nổ; khai thác sử dụng các nguồn nước chữa cháy tại chỗ và bảo đảm công tác hậu cần phục vụ chữa cháy trong trường hợp chữa cháy lâu dài; tổ chức bảo vệ hiện trường phục vụ công tác điều tra nguyên nhân vụ cháy và khắc phục hậu quả vụ cháy.

(16) Nhiệm vụ của lực lượng Cảnh sát phòng cháy và chữa cháy: Nêu rõ nhiệm vụ, vai trò của chỉ huy chữa cháy trong việc tổ chức tiếp nhận, xử lý thông tin về vụ cháy, tổ chức điều động, huy động lực lượng, phương tiện đi chữa cháy. Trường hợp

xác định đám cháy có quy mô lớn, diễn biến phức tạp, kéo dài, người chỉ huy chữa cháy phải kịp thời đề xuất thành lập ban chỉ đạo chữa cháy để huy động lực lượng, phương tiện của các cơ quan, tổ chức, hộ gia đình, cá nhân trong và ngoài địa phương chi viện chữa cháy theo thẩm quyền; thành lập ban chỉ huy, ban tham mưu chữa cháy, xác định số lượng và nhiệm vụ cụ thể của thành viên thuộc các ban. Khi đến hiện trường phải tổ chức chỉ huy chữa cháy theo quy định (tổ chức trinh sát đám cháy, nắm tình hình người bị nạn, quy mô, diễn biến của đám cháy, khai thác sử dụng các nguồn nước chữa cháy; xác định khu vực chữa cháy và phân công nhiệm vụ cụ thể cho các đơn vị tham gia chữa cháy; đề ra và tổ chức thực hiện các biện pháp chiến, kỹ thuật chữa cháy, cứu người theo từng giai đoạn phù hợp với tình hình hình lực lượng, phương tiện chữa cháy hiện có; kịp thời thông tin phối hợp với các lực lượng tham gia khác bảo đảm trật tự, giao thông, y tế, cấp nước, thông tin liên lạc, chiếu sáng, hậu cần bảo đảm phục vụ chữa cháy). Trường hợp chữa cháy lâu dài phải có phương án thay quân, bổ sung nhiên liệu, chất chữa cháy, thực phẩm, đồng thời tổ chức động viên tinh thần chiến đấu của cán bộ, chiến sĩ tham gia chữa cháy.

Bên cạnh việc tổ chức chữa cháy, chỉ huy chữa cháy phải chủ động tập hợp thông tin về vụ cháy phục vụ công tác báo cáo và truyền thông.

Khi đám cháy đã được dập tắt hoàn toàn, chỉ huy chữa cháy phải tổ chức thu hồi lực lượng, phương tiện chữa cháy, tập hợp thông tin, thống kê phục vụ xây dựng báo cáo; phối hợp bảo vệ hiện trường, phục vụ công tác điều tra nguyên nhân vụ cháy.

(17) Nhiệm vụ của các lực lượng khác: Ghi rõ nhiệm vụ cơ bản sẽ phân công cho các lực lượng được huy động tham gia chữa cháy và thực hiện các hoạt động khác có liên quan đến chữa cháy.

(18) Sơ đồ bố trí lực lượng phương tiện chữa cháy: Vẽ sơ đồ mặt bằng tổng thể cơ sở, trong đó thể hiện các công trình, đường giao thông, sông, hồ... giáp ranh; hướng gió chủ đạo; giao thông nguồn nước bên trong và chỉ dẫn nguồn nước bên ngoài cơ sở; vị trí phát sinh cháy; quy mô diện tích đám cháy; hướng phát triển của đám cháy; vị trí ban chỉ huy; hướng tấn công chính; bố trí lực lượng, phương tiện chữa cháy của các đơn vị tham gia... bằng các ký hiệu thống nhất theo quy định tại mẫu phương án này. Trường hợp tổ chức chữa cháy theo nhiều giai đoạn thì có thể trình bày bằng nhiều sơ đồ để thuận tiện khi khai thác sử dụng phục vụ công tác chỉ huy chữa cháy. Sơ đồ sử dụng khổ giấy A4 hoặc lớn hơn cho phù hợp.

(19) Phương án xử lý một số tình huống cháy đặc trưng: Đối với các cơ sở có các khu vực, hạng mục, công trình có tính chất hoạt động, công năng sử dụng tương tự nhau (như các lớp học, các bể chứa LPG, các phòng làm việc...) lựa chọn một khu vực, hạng mục, công trình đặc trưng làm tình huống giả định cháy để xây dựng phương án xử lý. Các tình huống sắp xếp theo thứ tự "Tình huống 1, 2, 3...", nội dung từng tình huống được nêu tóm tắt tương tự như đối với tình huống cháy phức tạp nhất.

(20) Bổ sung, chỉnh lý phương án chữa cháy: Nêu nội dung bổ sung, chỉnh lý trong phương án có liên quan đến việc tổ chức chữa cháy của cơ sở.

(21) Theo dõi học và thực tập phương án chữa cháy: Sau mỗi lần tổ chức học tập, thực tập phương án chữa cháy phải ghi lại thông tin cơ bản về lần học tập, thực tập phương án đó.











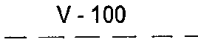

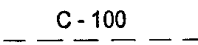
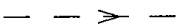
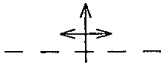
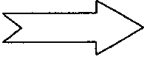

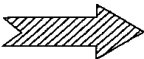



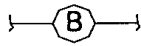



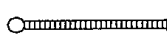
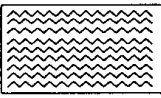

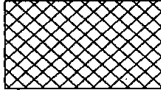
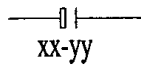
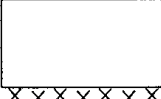









(22) Quyền hạn, chức vụ của người phê duyệt phương án chữa cháy. Đối với phương án có huy động lực lượng, phương tiện của các cơ quan, tổ chức, quân đội của địa phương và lực lượng Công an của Công an cấp tỉnh các địa phương lân cận tham gia xử lý sẽ do Chủ tịch Ủy ban nhân dân cấp tỉnh phê duyệt trực tiếp vào mục “Phê duyệt phương án”, Cục trưởng Cục Cảnh sát Phòng cháy chữa cháy và cứu nạn, cứu hộ sẽ có văn bản phê duyệt phương án riêng.





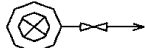









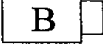
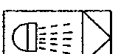

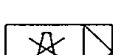

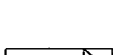
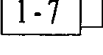
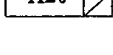
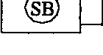
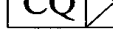
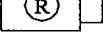

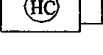
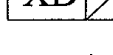
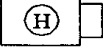
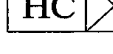
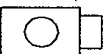
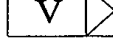

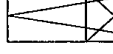

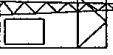
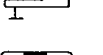
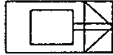
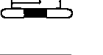
(23) Quyền hạn, chức vụ của người chỉ huy đơn vị tổ chức xây dựng và trình duyệt phương án chữa cháy (Đội, Phòng, Công an cấp huyện, Công an cấp tỉnh).

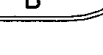
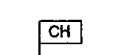
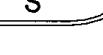
(24) Quyền hạn, chức vụ của người trực tiếp xây dựng phương án chữa cháy hoặc chủ trì xây dựng phương án chữa cháy.

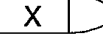
(25) Số phương án chữa cháy do cơ quan Công an ghi theo số hồ sơ phê duyệt phương án chữa cháy (theo quy định của Bộ Công an về công tác hồ sơ, thống kê nghiệp vụ cảnh sát).

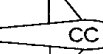
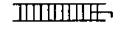
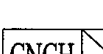
KÝ HIỆU DÙNG TRONG SƠ ĐỒ BỐ TRÍ LỰC LƯỢNG, PHƯƠNG TIỆN CHỮA CHÁY

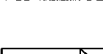
	Hướng gió thổi		Đường ống cấp nước mạch vòng khép kín có đường kính D=100m
	Điểm phát sinh cháy		Đường ống cấp nước chữa cháy nhánh cụt có đường kính D=100m
	Lối thoát nạn		Trụ nước chữa cháy loại nổi
	Hướng đám cháy phát triển		Trụ nước chữa cháy loại ngầm
	Hướng tấn công chính		Cột lấy nước
	Nhà tranh, tre, nứa, lá		Đường vòi A chữa cháy
	Nhà nhiều tầng (N tầng)		Đường vòi B chữa cháy
	Nhà khung thép mái tôn		Cuộn vòi ru lô chữa cháy
	Nhà lợp ngói		Ống hút, giỏ lọc xe, máy bơm chữa cháy
	Khu vực bị khói		Ezector
	Khu vực đám cháy		Đầu nối hỗn hợp đường kính xx - yy
	Nhà mới bén cháy		Lăng giá di động
	Đầm lầy		Lăng A
	Sông, ngòi		Lăng B
	Rừng cây		Lăng phun bột
	Ao, hồ		Lăng phun bột độ nở cao
	Bến lấy nước chữa cháy		Lăng đa tác dụng
	Hố ga lấy nước		Lăng hương sen
	Bể nước chữa cháy 100m3		Ba chạc chữa cháy
	Hạng nước chữa cháy		Hai chạc chữa cháy
			Bình chữa cháy xách tay gốc nước
			Bình bột chữa cháy xách tay
			Bình khí chữa cháy xách tay

	Xe chỉ huy		Xe bảo dưỡng, sửa chữa kỹ thuật
	Xe chữa cháy có təc		Xe thông tin chỉ huy
	Xe chữa cháy không təc (xe bom)		Xe chiếu sáng chữa cháy
	Xe trạm bơm		Xe xử lý hóa chất
	Xe chữa cháy công nghệ CAFS		Xe chở nước
	Xe chữa cháy công nghệ 1-7		Xe chở quân
	Xe chữa cháy sân bay		Xe chở phương tiện chữa cháy
	Xe chữa cháy rừng		Xe tiếp nhiên liệu chữa cháy
	Xe chữa cháy hóa chất		Xe chở hóa chất chữa cháy
	Xe chữa cháy đường hầm		Xe chở vòi chữa cháy
	Xe đường sắt chữa cháy		Xe nâng
	Xe chữa cháy lương cư		Xe cầu
	Máy bơm chữa cháy khiêng tay		Xe máy xúc
	Máy bơm chữa cháy loại nổi		Xe máy ủi
	Tàu chữa cháy trên biển		Cờ chỉ huy chữa cháy
	Tàu chữa cháy trên sông		Thang ba
	Xuồng, ca nô chữa cháy		Thang hộp
	Máy bay chữa cháy		Thang móc
	Xe cứu nạn, cứu hộ		Thang dây
	Xe cứu thương		Đệm hơi cứu người
	Xe thang		Máy hút khói
			Đèn chiếu sáng di động

CỘNG HÒA XÃ HỘI CHỦ NGHĨA VIỆT NAM
Độc lập - Tự do - Hạnh phúc

ĐỀ NGHỊ
PHÊ DUYỆT PHƯƠNG ÁN CHỮA CHÁY CỦA CƠ SỞ

Kính gửi:(1).....

Tên tôi là:

Số CCCD/CMND/Hộ chiếu: cấp ngày:tháng.....năm.....

Điện thoại: Email:

Chức vụ:

Đại diện cơ sở/khu dân cư/chủ phương tiện:

Địa chỉ:

Điện thoại: Email:

Đề nghị(1)..... phê duyệt phương án chữa cháy của cơ sở đối với:(3).....

....., ngày tháng năm

.....(2).....

(Ký, ghi rõ họ tên và đóng dấu nếu có)

Ghi chú:

- (1) Cơ quan Cảnh sát phòng cháy và chữa cháy tiếp nhận hồ sơ;
- (2) Quyền hạn, chức vụ của người ký;
- (3) Tên cơ sở/khu dân cư/phương tiện.

Mẫu số PC20

.....(1).....

.....(2).....

CỘNG HÒA XÃ HỘI CHỦ NGHĨA VIỆT NAM
Độc lập - Tự do - Hạnh phúc

Số:/LHQĐ-....

....., ngày tháng năm

LỆNH HUY ĐỘNG/ĐIỀU ĐỘNG
LỰC LƯỢNG, PHƯƠNG TIỆN VÀ TÀI SẢN THAM GIA
HOẠT ĐỘNG PHÒNG CHÁY VÀ CHỮA CHÁY

Căn cứ Nghị định số/2020/NĐ-CP ngàytháng....năm 2020 của Chính phủ quy định chi tiết một số điều và biện pháp thi hành Luật Phòng cháy và chữa cháy và Luật sửa đổi, bổ sung một số điều của Luật Phòng cháy và chữa cháy;

Theo đề nghị của(3).....

Tôi:; Chức vụ:

Cơ quan/đơn vị:

Yêu cầu ông/bà:

Đại diện cho cơ quan/tổ chức/hộ gia đình:

Địa chỉ:

Huy động/Điều động ngay lực lượng, phương tiện, tài sản thuộc phạm vi quản lý, gồm:

- Lực lượng: người;

- Phương tiện:

- Tài sản:

Có mặt tại:

trước giờ phút, ngày / /..... để.....(4).....

Thời gian huy động/điều động (nếu có): đếngiờ..... ngày....tháng.... năm...../.

- Thời điểm phát lệnh: giờ phút, ngày/..../.....;
- Thời điểm nhận lệnh: giờ phút, ngày/..../.....;

.....(5).....
(Ký, ghi rõ họ tên và đóng dấu)

Ghi chú:

- (1) Tên cơ quan chủ quản cấp trên;
- (2) Tên cơ quan của người ra lệnh;
- (3) Tên cơ quan, tổ chức, cá nhân đề nghị huy động/điều động;
- (4) Ghi cụ thể nhiệm vụ tham gia hoạt động phòng cháy và chữa cháy;
- (5) Quyền hạn, chức vụ của người ký.

.....(1).....

.....(2).....

CỘNG HÒA XÃ HỘI CHỦ NGHĨA VIỆT NAM
Độc lập - Tự do - Hạnh phúc

Số: /.....

....., ngày tháng năm

ĐỀ NGHỊ
KIỂM TRA, CẤP CHỨNG NHẬN HUẤN LUYỆN

Kính gửi:(3).....

Đơn vị:(2).....

Địa chỉ:

Điện thoại:

Căn cứ Điều 33 Nghị định số/2020/NĐ-CP ngàytháng....năm 2020 của Chính phủ quy định chi tiết một số điều và biện pháp thi hành Luật Phòng cháy và chữa cháy và Luật sửa đổi, bổ sung một số điều của Luật Phòng cháy và chữa cháy;

Từ ngàytháng....năm.... đến ngàytháng....năm.....,(2) đã tổ chức huấn luyện nghiệp vụ phòng cháy, chữa cháy/cứu nạn, cứu hộ cho(4).....Địa điểm tổ chức:

Tổng số người được huấn luyện: (có danh sách kèm theo).

.....(2)..... đề nghị(3)..... tổ chức kiểm tra, đánh giá kết quả và cấp Chứng nhận huấn luyện nghiệp vụ phòng cháy, chữa cháy/cứu nạn, cứu hộ./.

Nơi nhận:

-
-
- Lưu:

.....(5).....
(Ký, ghi rõ họ tên và đóng dấu)

Ghi chú:

- (1) Tên cơ quan, tổ chức chủ quản trực tiếp (nếu có);
- (2) Tên cơ quan, tổ chức ban hành văn bản;
- (3) Tên cơ quan Công an kiểm tra, cấp Chứng nhận huấn luyện;
- (4) Đối tượng đã được huấn luyện;
- (5) Chức vụ của người đứng đầu, người đại diện theo pháp luật của cơ quan, tổ chức, cơ sở.

.....(1).....

.....(2).....

CỘNG HÒA XÃ HỘI CHỦ NGHĨA VIỆT NAM
Độc lập - Tự do - Hạnh phúc

Số:/.....

....., ngày tháng năm

ĐỀ NGHỊ
HUẤN LUYỆN, KIỂM TRA, CẤP CHỨNG NHẬN HUẤN LUYỆN

Kính gửi:(3).....

Đơn vị:(2).....

Địa chỉ:

Điện thoại:

Căn cứ Điều 33 Nghị định số/2020/NĐ-CP ngàytháng.....năm 2020 của Chính phủ quy định chi tiết một số điều và biện pháp thi hành Luật Phòng cháy và chữa cháy và Luật sửa đổi, bổ sung một số điều của Luật Phòng cháy và chữa cháy;

Đề nghị(3)..... tổ chức huấn luyện, kiểm tra và cấp Chứng nhận huấn luyện nghiệp vụ phòng cháy, chữa cháy/cứu nạn, cứu hộ cho(4)..... với tổng số học viên là: (có danh sách kèm theo).

Thời gian dự kiến từ ngàytháng.....năm.... đến ngàytháng...năm...../.

Nơi nhận:

-
-
- Lưu:

.....(5).....
(Ký, ghi rõ họ tên và đóng dấu)

Ghi chú:

- (1) Tên cơ quan, tổ chức chủ quản trực tiếp (nếu có);
- (2) Tên cơ quan, tổ chức ban hành văn bản;
- (3) Tên cơ quan Công an kiểm tra, cấp Chứng nhận huấn luyện/cơ sở huấn luyện, hướng dẫn về nghiệp vụ phòng cháy và chữa cháy;
- (4) Đối tượng đăng ký huấn luyện, kiểm tra, cấp Chứng nhận;
- (5) Chức vụ của người đứng đầu, người đại diện theo pháp luật của cơ quan, tổ chức, cơ sở.

CỘNG HÒA XÃ HỘI CHỦ NGHĨA VIỆT NAM
Độc lập - Tự do - Hạnh phúc

ĐỀ NGHỊ
HUẤN LUYỆN, KIỂM TRA, CẤP CHỨNG NHẬN HUẤN LUYỆN

Kính gửi:(1).....

Tôi là:

Ngày, tháng, năm sinh:

Số CCCD/CMND/Hộ chiếu:..... Ngày cấp:.....

Nơi làm việc/thường trú:

Số điện thoại:

Tôi xin đăng ký tham dự lớp huấn luyện nghiệp vụ:

- Phòng cháy, chữa cháy

- Cứu nạn, cứu hộ

Tôi xin chấp hành đầy đủ các quy định về tổ chức của lớp huấn luyện./.

....., ngày tháng năm

NGƯỜI ĐỀ NGHỊ

(Ký, ghi rõ họ tên)

Ghi chú:

(1) Ghi tên cơ quan tổ chức lớp huấn luyện.

CỘNG HÒA XÃ HỘI CHỦ NGHĨA VIỆT NAM
Độc lập - Tự do - Hạnh phúc

ĐỀ NGHỊ
CẤP ĐỔI/CẤP LẠI CHỨNG NHẬN HUẤN LUYỆN

Kính gửi:(1).....

Tôi là:

Ngày, tháng, năm sinh:

Số CCCD/CMND/Hộ chiếu:..... Ngày cấp:.....

Nơi làm việc/thường trú:

Số điện thoại:

Ngày tháng năm, tôi được(1)..... cấp Chứng nhận huấn luyện nghiệp vụ phòng cháy, chữa cháy/cứu nạn, cứu hộ.

Do: Chứng nhận huấn luyện nghiệp vụ bị hư hỏng/mất.

Đề nghị quý cơ quan.....(2)..... Chứng nhận huấn luyện nghiệp vụ phòng cháy, chữa cháy/cứu nạn, cứu hộ.

Tôi xin cam đoan những nội dung trên là đúng sự thật và chịu trách nhiệm trước pháp luật./.

....., ngày tháng năm

NGƯỜI ĐỀ NGHỊ

(Ký, ghi rõ họ và tên)

Ghi chú:

(1) Ghi tên cơ quan có thẩm quyền cấp chứng nhận huấn luyện;

(2) Ghi một trong các nội dung: Cấp đổi, cấp lại.

CỘNG HÒA XÃ HỘI CHỦ NGHĨA VIỆT NAM
Độc lập - Tự do - Hạnh phúc

BIÊN BẢN
Kiểm định phương tiện phòng cháy và chữa cháy

Hồi giờ phút, ngày tháng năm tại:

Chúng tôi gồm:

Đã tiến hành kiểm định chất lượng, chủng loại, mẫu mã phương tiện phòng cháy và chữa cháy theo văn bản đề nghị kiểm định ngày..... tháng năm của(1).....

I. PHƯƠNG THỨC KIỂM ĐỊNH:

1. Mẫu thử nghiệm:

2. Kiểm tra hồ sơ, tài liệu:

3. Kiểm định các thông số kỹ thuật của phương tiện phòng cháy và chữa cháy:

II. THIẾT BỊ KIỂM ĐỊNH:

III. KẾT QUẢ KIỂM ĐỊNH:

TT	Tên, số hiệu, quy cách phương tiện	Ký, mã hiệu	Đơn vị tính	Số lượng	Nơi sản xuất	Năm sản xuất

TT	Nội dung kiểm định	Đối chiếu về thông số kỹ thuật kiểm định			Nhận xét đánh giá
		Theo QCVN/TCVN/ quy định	Tài liệu kỹ thuật	Thực tế	

IV. KẾT LUẬN:

.....

Biên bản được hoàn thành vào hồi....giờ....phút ngày.....tháng.....năm.....
 và được lập thành bản./.

NGƯỜI KIỂM ĐỊNH
(Ký, ghi rõ họ tên)

ĐẠI DIỆN CƠ QUAN/ĐƠN VỊ KIỂM ĐỊNH
(Ký, ghi rõ họ tên và đóng dấu nếu có)

Ghi chú:

(1) Tên đơn vị trực tiếp sản xuất, lắp ráp, hoán cải trong nước hoặc nhập khẩu phương tiện phòng cháy và chữa cháy đề nghị kiểm định.

.....(1).....

CỘNG HÒA XÃ HỘI CHỦ NGHĨA VIỆT NAM
Độc lập - Tự do - Hạnh phúc

Số: /.....

....., ngày tháng năm

ĐỀ NGHỊ

.....(2).....

Kính gửi:(3).....

Tên đơn vị đề nghị:

Địa chỉ:

Điện thoại: Email:

Giấy chứng nhận đăng ký doanh nghiệp số: ngày tháng năm ...,
cơ quan cấp:

Họ tên người đại diện theo pháp luật:

Chức vụ:

Số CCCD/CMND/Hộ chiếu: cấp ngàytháng.....năm.....,

Đề nghị Quý cơ quan(2).....cho phương tiện/lô phương
tiện ghi tại bảng thống kê kèm theo./.**Nơi nhận:**

- Như trên;

- Lưu:

.....(4).....
(Ký, ghi rõ họ tên và đóng dấu)

Ghi chú:

(1) Tên đơn vị trực tiếp sản xuất, lắp ráp, hoán cải trong nước hoặc nhập khẩu phương tiện phòng cháy và chữa cháy đề nghị kiểm định;

(2) Ghi “Kiểm định phương tiện phòng cháy và chữa cháy” đối với trường hợp kiểm định kỹ thuật; ghi “Kiểm định và cấp Giấy chứng nhận kiểm định phương tiện phòng cháy và chữa cháy” đối với trường hợp kiểm định và cấp Giấy chứng nhận kiểm định phương tiện phòng cháy và chữa cháy;

(3) Cơ quan Công an có thẩm quyền kiểm định và cấp giấy chứng nhận kiểm định phương tiện phòng cháy và chữa cháy hoặc cơ sở kinh doanh dịch vụ tư vấn kiểm tra, kiểm định kỹ thuật về phòng cháy và chữa cháy;

(4) Quyền hạn, chức vụ của người ký.

Mẫu số PC27

.....(1).....
_____CỘNG HÒA XÃ HỘI CHỦ NGHĨA VIỆT NAM
Độc lập - Tự do - Hạnh phúc

Số: /.....

....., ngày tháng năm

ĐỀ NGHỊ
CẤP GIẤY CHỨNG NHẬN KIỂM ĐỊNH
PHƯƠNG TIỆN PHÒNG CHÁY VÀ CHỮA CHÁY

Kính gửi:(2).....

Căn cứ kết quả kiểm định kỹ thuật về phòng cháy và chữa cháy đối với phương tiện/lô phương tiện tại biên bản kiểm định ngày tháng năm..... của ...(3)

Chúng tôi đề nghị(2)..... cấp Giấy chứng nhận kiểm định phương tiện phòng cháy và chữa cháy cho phương tiện/lô phương tiện theo bảng thống kê kèm theo./.

Nơi nhận:

- Như trên;
- Lưu:

.....(4).....
(Ký, ghi rõ họ tên và đóng dấu)

Ghi chú:

- (1) Tên đơn vị trực tiếp sản xuất, lắp ráp, hoán cải trong nước hoặc nhập khẩu phương tiện phòng cháy và chữa cháy đề nghị kiểm định;
- (2) Tên cơ quan Cảnh sát phòng cháy và chữa cháy cấp Giấy chứng nhận kiểm định;
- (3) Tên cơ sở kinh doanh dịch vụ tư vấn kiểm tra, kiểm định kỹ thuật về phòng cháy và chữa cháy;
- (4) Quyền hạn, chức vụ của người ký.

.....(1).....

.....(2).....

CỘNG HÒA XÃ HỘI CHỦ NGHĨA VIỆT NAM**Độc lập - Tự do - Hạnh phúc****BIÊN BẢN LẤY MẪU**

Vào hồi giờ ngày tháng năm tại:

Chúng tôi gồm:

1. Đại diện đơn vị kiểm định

- Ông/Bà:; Chức vụ:

- Ông/Bà:; Chức vụ:

2. Đại diện đơn vị đề nghị kiểm định:

- Ông/Bà:; Chức vụ:

- Ông/Bà:; Chức vụ:

Đã tiến hành kiểm đếm số lượng, lấy mẫu phương tiện phòng cháy, chữa cháy (PCCC) để kiểm định (theo văn bản đề nghị ngày tháng năm), bao gồm:

TT	Tên phương tiện PCCC	Ký, mã hiệu	Đơn vị tính	Số lượng đề nghị kiểm định	Ngày sản xuất /số lô (nếu có)	Số lượng lấy mẫu	Ghi chú
1							
2							
3							
.....							

1. Phương pháp lấy mẫu: Theo TCVN/QCVN/Quy định kỹ thuật/Phương pháp ngẫu nhiên bảo đảm mẫu là đại diện cho lô phương tiện PCCC đề nghị kiểm định.

2. Tình trạng mẫu:

- Mẫu được niêm phong có sự chứng kiến của đại diện tổ chức, cá nhân đề nghị kiểm định.

- Số lượng phương tiện còn lại được niêm phong toàn bộ (có xác nhận của đại diện đơn vị lấy mẫu và đơn vị đề nghị kiểm định).

3. Thời gian kết thúc lấy mẫu: Hồi.....giờ.....phút ngày..... tháng năm.....

Biên bản đã được các bên thông qua và được lập thành 02 bản có giá trị như nhau, mỗi bên giữ 01 bản, được ký tên dưới đây./.

ĐẠI DIỆN ĐƠN VỊ	ĐẠI DIỆN (2).....	NGƯỜI LẤY MẪU
ĐỀ NGHỊ KIỂM ĐỊNH	<i>(Ký, ghi rõ họ tên, chức vụ)</i>	<i>(Ký, ghi rõ họ tên)</i>
<i>(Ký, ghi rõ họ tên, đóng dấu)</i>		

Ghi chú:

- (1) Tên cơ quan, tổ chức chủ quản trực tiếp (nếu có);
- (2) Tên cơ quan, tổ chức, đơn vị thực hiện kiểm định.

.....(1).....
(2).....

Số/KD-PCCC

CỘNG HÒA XÃ HỘI CHỦ NGHĨA VIỆT NAM
Độc lập - Tự do - Hạnh phúc

GIẤY CHỨNG NHẬN
KIỂM ĐỊNH PHƯƠNG TIỆN PHÒNG CHÁY VÀ CHỮA CHÁY

Căn cứ Nghị định số/2020/NĐ-CP ngày tháng năm 2020 của Chính phủ quy định chi tiết một số điều và biện pháp thi hành Luật Phòng cháy và chữa cháy và Luật sửa đổi, bổ sung một số điều của Luật Phòng cháy và chữa cháy;

Xét đề nghị của (3) về việc cấp giấy chứng nhận kiểm định phương tiện phòng cháy và chữa cháy tại văn bản số ngày tháng năm

Căn cứ kết quả kiểm định về phòng cháy và chữa cháy đối với phương tiện/lo phương tiện tại biên bản kiểm định ngày tháng năm của (4)

CHUNG NHẬN

Phương tiện/lo phương tiện (5) ghi tại trang của (6)

Tại thời điểm kiểm định, số phương tiện này có các thông số kỹ thuật phù hợp với các quy định về phòng cháy và chữa cháy và được phép sử dụng trong lĩnh vực phòng cháy và chữa cháy./

Nơi nhận: ngày tháng năm (7)

Lưu (Ký, ghi rõ họ tên và đóng dấu)

Ghi chú: Giấy chứng nhận kiểm định phương tiện phòng cháy và chữa cháy in trên giấy khổ A4; khung viền kép, hai nét đều nhau, màu đỏ; nền giấy màu xanh nhạt, ở giữa có hình Công an hiệu;

- (1) Tên cơ quan chủ quản cấp trên;
- (2) Tên đơn vị cấp giấy chứng nhận kiểm định;
- (3) Đơn vị trực tiếp sản xuất, lắp ráp, hoán cải trong nước hoặc nhập khẩu phương tiện phòng cháy và chữa cháy;
- (4) Đơn vị thực hiện kiểm định kỹ thuật;
- (5) Phương tiện phòng cháy, chữa cháy đề nghị kiểm định;
- (6) Tên và địa chỉ của đơn vị trực tiếp sản xuất, lắp ráp, hoán cải trong nước hoặc nhập khẩu phương tiện phòng cháy và chữa cháy;
- (7) Quyền hạn, chức vụ của người ký.

CỘNG HÒA XÃ HỘI CHỦ NGHĨA VIỆT NAM
Độc lập - Tự do - Hạnh phúc

ĐỀ NGHỊ
CẤP/CẤP ĐỔI/CẤP LẠI CHỨNG CHỈ HÀNH NGHỀ TƯ VẤN
VỀ PHÒNG CHÁY VÀ CHỮA CHÁY

Kính gửi:(1).....

1. Họ và tên: Nam/Nữ:
2. Sinh ngày tháng năm Nơi sinh:
3. Quốc tịch:
4. Số CCCD/CMND/Hộ chiếu:, cấp ngàytháng..... năm.....,
5. Nơi ở hiện nay:
6. Số điện thoại:
7. Trình độ chuyên môn (ghi rõ ngành đào tạo):
8. Văn bằng, chứng chỉ đã được cấp:

Đề nghị được cấp (hoặc cấp đổi/cấp lại) chứng chỉ hành nghề tư vấn về phòng cháy và chữa cháy trong các lĩnh vực:(2).....
(có bảng khai kinh nghiệm công tác gửi kèm theo).

Tôi xin chịu trách nhiệm về nội dung trên và cam kết hành nghề tư vấn về phòng cháy và chữa cháy theo đúng nội dung ghi trong chứng chỉ được cấp và tuân thủ các quy định của pháp luật có liên quan.

....., ngày tháng năm

NGƯỜI ĐỀ NGHỊ
(Ký và ghi rõ họ tên)

Ghi chú:

(1) Tên cơ quan Cảnh sát phòng cháy và chữa cháy;

(2) Ghi lĩnh vực đề nghị cấp chứng chỉ: Tư vấn thiết kế, tư vấn thẩm định, tư vấn giám sát, tư vấn kiểm tra, kiểm định kỹ thuật về phòng cháy và chữa cháy, chỉ huy thi công về phòng cháy và chữa cháy.

CỘNG HÒA XÃ HỘI CHỦ NGHĨA VIỆT NAM
Độc lập - Tự do - Hạnh phúc

BẢN KHAI KINH NGHIỆM CÔNG TÁC CHUYÊN MÔN
TRONG HOẠT ĐỘNG PHÒNG CHÁY VÀ CHỮA CHÁY

1. Họ và tên:
2. Quá trình hoạt động chuyên môn về phòng cháy và chữa cháy:

TT	Thời gian	Hoạt động phòng cháy và chữa cháy trong cơ quan, tổ chức	Nội dung hoạt động phòng cháy và chữa cháy	Tên cơ quan chủ đầu tư, địa điểm xây dựng
(1)	(2)	(3)	(4)	(5)
I	Kinh nghiệm tư vấn thiết kế về phòng cháy và chữa cháy			
1				
2				
II	Kinh nghiệm tư vấn thẩm định về phòng cháy và chữa cháy			
1				
2				
III	Kinh nghiệm tư vấn giám sát về phòng cháy và chữa cháy			
1				
2				
IV	Kinh nghiệm tư vấn kiểm tra, kiểm định kỹ thuật về phòng cháy và chữa cháy			
1				
2				
V	Kinh nghiệm thi công về phòng cháy và chữa cháy			
1				
2				

Tôi xin cam đoan nội dung bản khai này là đúng sự thật và chịu trách nhiệm trước pháp luật./.

....., ngày.... tháng năm

XÁC NHẬN CỦA CƠ QUAN,
TỔ CHỨC QUẢN LÝ TRỰC TIẾP
(Ký, ghi rõ họ tên và đóng dấu)

....., ngày.... tháng năm

NGƯỜI KHAI
(Ký và ghi rõ họ tên)

Ghi chú:

- (1) Số thứ tự;
- (2) Ghi rõ từ tháng, năm... đến tháng, năm...;
- (3) Ghi rõ tên cơ quan, tổ chức đã hoạt động;
- (4) Ghi rõ tên công trình đã được cơ quan Cảnh sát phòng cháy và chữa cháy cấp giấy chứng nhận thẩm duyệt thiết kế hoặc văn bản chấp thuận kết quả nghiệm thu về phòng cháy và chữa cháy và nội dung hoạt động phòng cháy và chữa cháy (thiết kế hoặc thẩm định hoặc thi công hoặc giám sát về phòng cháy và chữa cháy); vai trò chủ trì hay tham gia.

CHỨNG CHỈ HÀNH NGHỀ TƯ VẤN VỀ PHÒNG CHÁY VÀ CHỮA CHÁY

Trách nhiệm của người được cấp chứng chỉ:

1. Chỉ được nhận và thực hiện các hoạt động tư vấn về phòng cháy và chữa cháy trong phạm vi của chứng chỉ này.
2. Tuân thủ các quy định của pháp luật về phòng cháy và chữa cháy và các quy định của pháp luật có liên quan.
3. Không được cho người khác thuê, mượn hoặc sử dụng chứng chỉ này để hành nghề.
4. Không tẩy xóa, sửa chữa chứng chỉ.
5. Xuất trình khi có yêu cầu của các cơ quan có thẩm quyền./.

BỘ CÔNG AN
CỤC CẢNH SÁT PHÒNG CHÁY, CHỮA CHÁY
VÀ CỨU NẠN, CỨU HỘ



**CHỨNG CHỈ HÀNH NGHỀ TƯ VẤN
VỀ PHÒNG CHÁY VÀ CHỮA CHÁY**

THÔNG TIN CÁ NHÂN

Ảnh 3x4cm
(đóng dấu nổi
của cơ quan
cấp chứng chỉ)

Chữ ký của người
được cấp chứng chỉ

Nội dung hành nghề tư vấn về phòng cháy và chữa cháy

TT	Lĩnh vực hành nghề (1)
01	
02	
03	
05	

Số chứng chỉ

Họ và tên

Ngày tháng, năm sinh

Số CCCD/CMND/Hộ chiếu

Trình độ chuyên môn

Hà Nội, ngày tháng năm
(2)

(Ký, ghi rõ họ tên và đóng dấu)

Ghi chú: Chứng chỉ hành nghề tư vấn về phòng cháy và chữa cháy in trên giấy khổ A5; nền giấy mặt ngoài màu vàng nhạt; nền giấy mặt trong màu xanh nhạt, ở giữa có hình Công an hiệu.

(1) Ghi nội dung lĩnh vực hành nghề về phòng cháy và chữa cháy: Tư vấn thiết kế, tư vấn thẩm định, tư vấn giám sát, tư vấn kiểm tra, kiểm định kỹ thuật, chỉ huy thi công về phòng cháy và chữa cháy.

(2) Quyền hạn, chức vụ của người ký.

.....(1).....

CỘNG HÒA XÃ HỘI CHỦ NGHĨA VIỆT NAM
Độc lập - Tự do - Hạnh phúc

ĐỀ NGHỊ CẤP/CẤP ĐỔI/CẤP LẠI GIẤY XÁC NHẬN
ĐỦ ĐIỀU KIỆN KINH DOANH DỊCH VỤ PHÒNG CHÁY VÀ CHỮA CHÁY

Kính gửi:(2).....

.....(1).....

Địa chỉ

Điện thoại:Fax:

.....(3).....số:.....

Người đại diện theo pháp luật là ông/bà:

Chức vụ:

CCCD/CMND/Hộ chiếu:cấp ngày:.....

Nơi đăng ký hộ khẩu thường trú:.....

Đề nghị quý cơ quan xem xét cấp/cấp đổi/cấp lại Giấy xác nhận đủ điều kiện kinh doanh dịch vụ phòng cháy và chữa cháy cho:(1)..... trong các lĩnh vực sau:(4).....

Tôi cam kết thực hiện, bảo đảm và duy trì liên tục các điều kiện theo quy định như đã được cơ quan Cảnh sát phòng cháy và chữa cháy xác nhận; đồng thời, có trách nhiệm thông báo kịp thời cho quý cơ quan biết về những thay đổi có liên quan đến điều kiện về phòng cháy và chữa cháy đã được xác nhận./.

....., ngày tháng năm

.....(5).....

(Ký, ghi rõ họ tên và đóng dấu)

Ghi chú:

- (1) Tên cơ sở kinh doanh dịch vụ phòng cháy và chữa cháy;
- (2) Cơ quan Công an có thẩm quyền cấp giấy xác nhận;
- (3) Ghi tên một trong những loại văn bản sau: Giấy chứng nhận đăng ký doanh nghiệp; Giấy chứng nhận đăng ký đầu tư; Giấy chứng nhận đăng ký hoạt động của chi nhánh, đơn vị trực thuộc doanh nghiệp; Giấy chứng nhận đăng ký hợp tác xã, liên hiệp hợp tác xã; Giấy chứng nhận đăng ký chi nhánh, địa điểm kinh doanh của hợp tác xã, liên hiệp hợp tác xã; Giấy phép hoạt động của cơ quan quản lý nhà nước có thẩm quyền của Việt Nam; Giấy chứng nhận đăng ký hộ kinh doanh; văn bản thành lập hoặc cho phép hoạt động kèm theo văn bản thông báo mã số thuế đối với đơn vị sự nghiệp;
- (4) Ghi rõ lĩnh vực hoạt động (tư vấn thiết kế, tư vấn thẩm định, tư vấn giám sát, tư vấn kiểm tra, kiểm định kỹ thuật về phòng cháy và chữa cháy; tư vấn chuyển giao công nghệ phòng cháy và chữa cháy; huấn luyện, hướng dẫn nghiệp vụ phòng cháy và chữa cháy; thi công, lắp đặt hệ thống phòng cháy và chữa cháy; sản xuất, lắp ráp phương tiện, thiết bị phòng cháy và chữa cháy; kinh doanh phương tiện, thiết bị, vật tư phòng cháy và chữa cháy);
- (5) Chức vụ của người đề nghị.

(1)

CỘNG HÒA XÃ HỘI CHỦ NGHĨA VIỆT NAM

(2)

Độc lập - Tự do - Hạnh phúc

Số: .../GXN-PCCC

GIẤY XÁC NHẬN
ĐU ĐIỀU KIỆN KINH DOANH DỊCH VỤ PHÒNG CHÁY VÀ CHỮA CHÁY

Căn cứ Nghị định số .../2020/NĐ-CP ngày ... tháng ... năm 2020 của Chính phủ quy định chi tiết một số điều và biện pháp thi hành Luật Phòng cháy và chữa cháy và Luật sửa đổi, bổ sung một số điều của Luật Phòng cháy và chữa cháy;

Căn cứ kết quả kiểm tra hồ sơ đề nghị xác nhận đủ điều kiện kinh doanh dịch vụ phòng cháy và chữa cháy đối với cơ sở:

Xét đề nghị của ... (3)

(4)

số

/ cấp ngày

tháng

năm

cơ quan cấp:

Trụ sở tại:

Người đại diện theo pháp luật là ông/bà:

Chức vụ:

CCCD/CMND/Hộ chiếu số:

cơ quan cấp:

Nơi đăng ký hộ khẩu thường trú:

Đu điều kiện kinh doanh dịch vụ phòng cháy và chữa cháy (theo danh mục kèm theo):

Nơi nhận:

(3)

ngày ... tháng ... năm

(5)

Lưu:

(Ký, ghi rõ họ tên và đóng dấu)

DANH MỤC NGÀNH, NGHỀ
ĐƯỢC PHÉP KINH DOANH DỊCH VỤ PHÒNG CHÁY VÀ CHỮA CHÁY
(Kèm theo Giấy xác nhận đủ điều kiện kinh doanh dịch vụ
phòng cháy và chữa cháy số /GXN-PCCC ngàytháng..... năm... của)

TT	Ngành, nghề được phép kinh doanh dịch vụ phòng cháy và chữa cháy	Mã ngành	Ghi chú
1		(6).....
2			
3			
4			

Ghi chú: Giấy xác nhận đủ điều kiện kinh doanh dịch vụ phòng cháy và chữa cháy in trên giấy khổ A4; khung viền kép, hai nét đều nhau, màu đỏ; nền giấy màu xanh nhạt, ở giữa có hình Công an hiệu.

- (1) Tên cơ quan cấp trên trực tiếp;
- (2) Tên cơ quan Cảnh sát phòng cháy và chữa cháy cấp giấy xác nhận;
- (3) Tên cơ sở kinh doanh dịch vụ phòng cháy và chữa cháy;
- (4) Ghi tên một trong các loại văn bản sau: Giấy chứng nhận đăng ký doanh nghiệp; Giấy chứng nhận đăng ký đầu tư; Giấy chứng nhận đăng ký hoạt động của chi nhánh, đơn vị trực thuộc doanh nghiệp; Giấy chứng nhận đăng ký hợp tác xã, liên hiệp hợp tác xã; Giấy chứng nhận đăng ký chi nhánh, địa điểm kinh doanh của hợp tác xã, liên hiệp hợp tác xã; Giấy phép hoạt động của cơ quan quản lý nhà nước có thẩm quyền của Việt Nam; Giấy chứng nhận đăng ký hộ kinh doanh; văn bản thành lập hoặc cho phép hoạt động kèm theo văn bản thông báo mã số thuế đối với đơn vị sự nghiệp;
- (5) Quyền hạn, chức vụ của người ký;
- (6) Liệt kê các phương tiện, thiết bị phòng cháy và chữa cháy được phép kiểm định (đối với trường hợp kinh doanh dịch vụ tư vấn kiểm tra, kiểm định kỹ thuật về phòng cháy và chữa cháy).

Mẫu số PC35

.....(1).....

.....(2).....

CỘNG HÒA XÃ HỘI CHỦ NGHĨA VIỆT NAM
Độc lập - Tự do - Hạnh phúc

Số: .../QĐ-.....

....., ngày tháng năm

QUYẾT ĐỊNH

**Thu hồi Giấy xác nhận đủ điều kiện kinh doanh
dịch vụ phòng cháy và chữa cháy**

.....(3).....

Căn cứ Nghị định số/2020/NĐ-CP ngàytháng.....năm 2020 của Chính phủ quy định chi tiết một số điều và biện pháp thi hành Luật Phòng cháy và chữa cháy và Luật sửa đổi, bổ sung một số điều của Luật Phòng cháy và chữa cháy;

Căn cứ(4).....

QUYẾT ĐỊNH:

Điều 1. Thu hồi Giấy xác nhận đủ điều kiện kinh doanh dịch vụ phòng cháy và chữa cháy số/GXN-PCCC cấp ngàytháng.....năm..... đối với:(5).....

Điều 2.(5)..... phải nộp lại Giấy xác nhận đủ điều kiện kinh doanh dịch vụ phòng cháy và chữa cháy số/GXN-PCCC cấp ngàytháng.....năm..... cho(2)..... trong thời hạn 07 ngày kể từ ngày Quyết định này có hiệu lực.

Điều 3. Quyết định này có hiệu lực kể từ ngày ký.

Điều 4.(5)..... chịu trách nhiệm thi hành Quyết định này./.

Nơi nhận:

- Như Điều 4;

-(7).....

- Lưu:

.....(6).....

(Ký, ghi rõ họ tên và đóng dấu)

Ghi chú:

(1) Tên cơ quan cấp trên trực tiếp;

(2) Tên cơ quan Công an có thẩm quyền;

(3) Chức vụ của người đứng đầu cơ quan Công an có thẩm quyền;

(4) Thông báo về việc giải thể/phá sản của cơ sở hoặc biên bản kiểm tra cơ sở kinh doanh dịch vụ phòng cháy và chữa cháy;

(5) Tên cơ sở kinh doanh dịch vụ phòng cháy và chữa cháy;

(6) Quyền hạn, chức vụ của người ký;

(7) Cơ quan đăng ký doanh nghiệp hoặc cơ quan có thẩm quyền cho phép cơ sở kinh doanh hoạt động.